

DEWALT®

XR LI-ION

359204 - 36 BG

Превод на оригиналните инструкции

DCGG571

Фигура 1

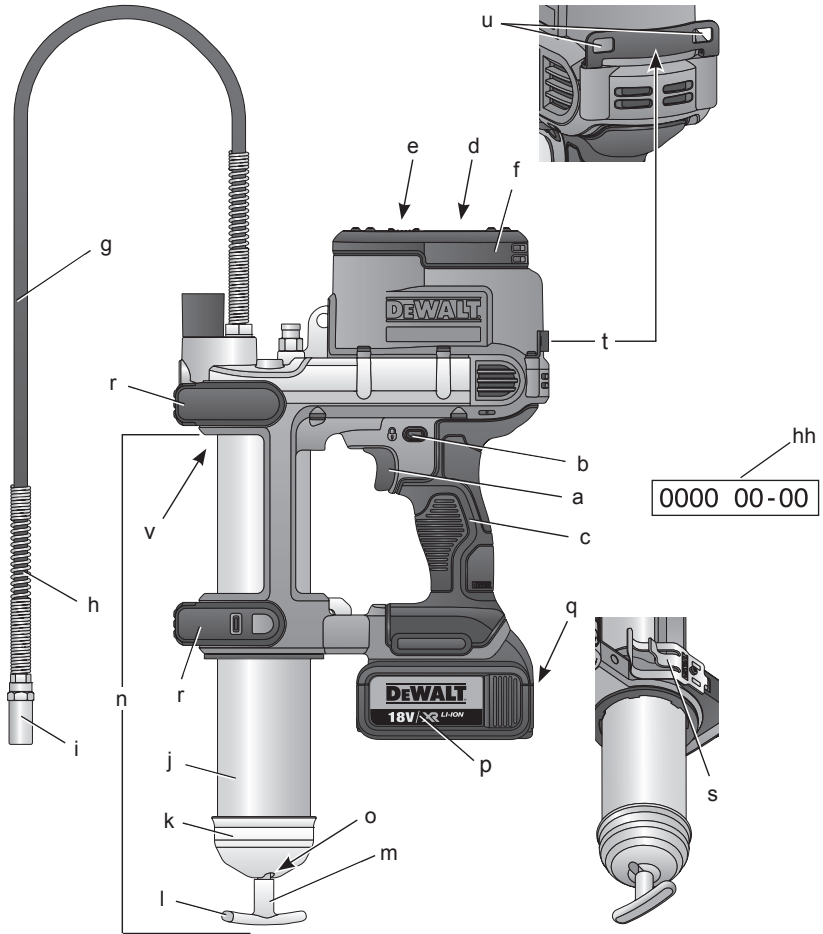

Фигура 2



Фигура 3

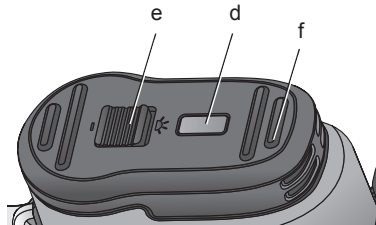

Фигура 4

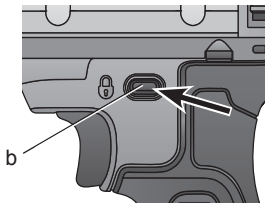

Фигура 5

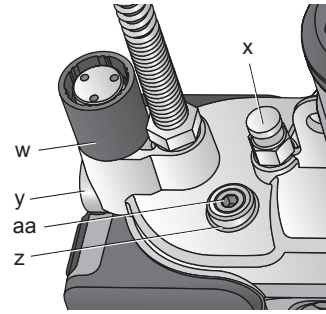

Фигура 6

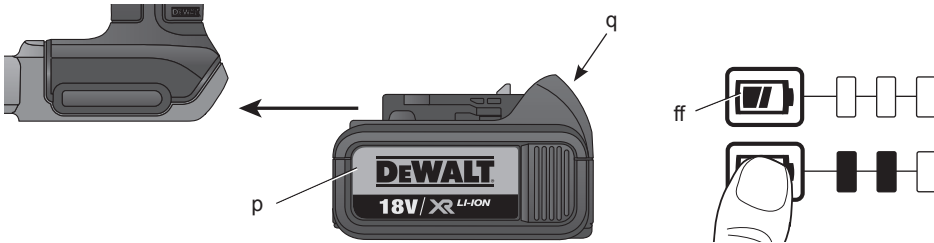

Фигура 7

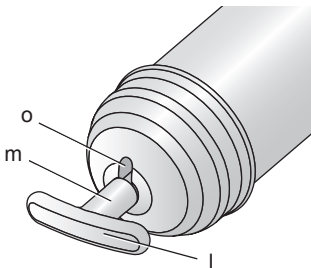

Фигура 8

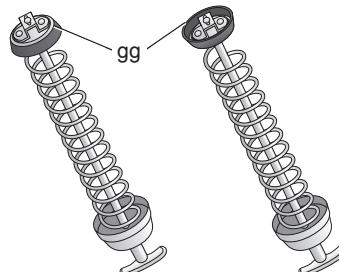

Фигура 9

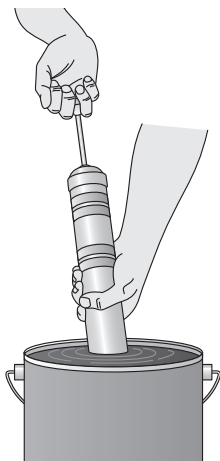

Фигура 10

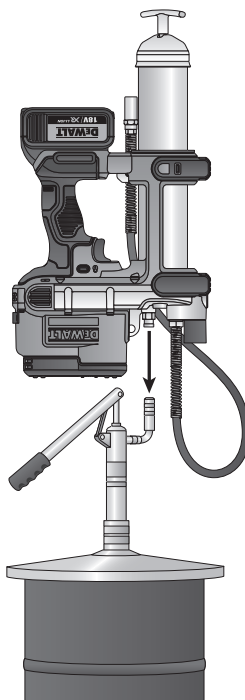

Фигура 11

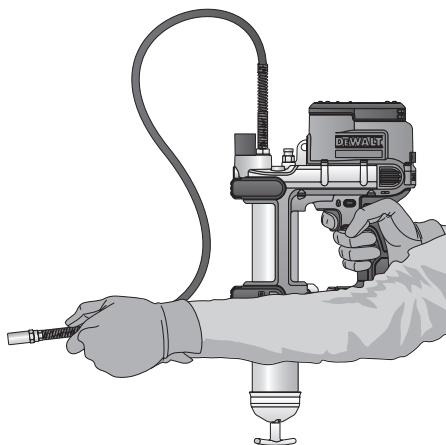

Фигура 12

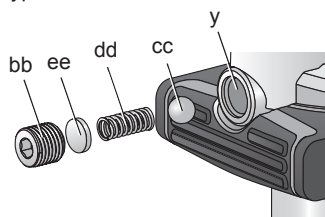

Фигура 13

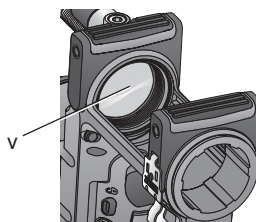

АКУМУЛАТОРЕН ПИСТОЛЕТ ЗА СМАЗКА DCGG571

Честито!

Вие избрахте инструмент на DEWALT. Дългогодишният опит, задълбоченото разработване на продукти и иновации прави DEWALT един от най-надеждните партньори за потребителите на професионални електроинструменти.

Технически данни

DCGG571		
Волтаж	V_{DC}	18
Тип		1
Вид на батерията		Li-Ion
Изходящо налягане	MPa	69 (690 бара)
Скорост на потока	мл/мин.	147,87
Тип смазка		До NLGI #2
Капацитет на смазката		
Маса	г	453
Касета	г	400
Дължина на маркуча	см	107
Тегло (без батерийния пакет)	кг	3,63
L _{РА} (звуково налягане) dB(A) 76		
K _{РА} (звуково налягане колебание) dB(A) 3		
L _{WA} (звукова мощност) dB(A) 87		
K _{WA} (звукова мощност, колебание) dB(A) 3		

Общи стойности на вибрациите (триаксална векторна сума) според EN 60745:

Стойност на излъчваните вибрации a_h		
$a_{h,D} =$	m/c^2	< 2,5
Колебание K =	m/c^2	1,5

Информацията за нивото на излъчваните вибрации, дадена в този документ, са измерени в съответствие със стандартизираните тестове, дадени в EN 60745 и може да бъде използвана за сравнение на един инструмент с друг. Тези данни могат да бъдат използвани за предварителна оценка на излъчването.



ПРЕДУПРЕЖДЕНИЕ:
Декларираните нива на излъчваните вибрации представляват основните приложения на инструмента.

Все пак, ако инструмента се използва за различни приложения с различни аксесоари или има лоша поддръжка, излъчваните вибрации може да се различават. Това може значително да увеличи нивото на излъчване през цялостния период на работа.

При оценката на нивото на излъчваните вибрации трябва да се вземат предвид броя на изключванията на инструмента, или времето, когато е бил включен, но без да извършва работа. Това може значително да намали нивото на излъчване в рамките на целия период на работа.

Идентифицирайте допълнителните мерки за сигурност, за да се защити оператора от ефектите на вибрацията, като например: поддръжка на инструментите и аксесоарите, пазене на ръцете топли, организация на режима на работа.

Батерийен пакет	DCB180	DCB181	DCB182
Вид на батерията	Li-Ion	Li-Ion	Li-Ion
Напрежение	V_{DC} 18	18	18
Капацитет	A_h 3,0	1,5	4,0
Тегло	кг 0,64	0,35	0,61

Батерийен пакет	DCB183	DCB184	DCB185
Вид на батериите	Li-Ion	Li-Ion	Li-Ion
Напрежение	V_{DC} 18	18	18
Капацитет	A_h 2,0	5,0	1,3
Тегло	кг 0,40	0,62	0,35

Зарядно устройство		DCB105		
Волтаж на електрическото напрежение				
V_{AC}		230 V		
Вид на батерията				
		Li-Ion		
Приблизително мин	25	30	40	
време за зареждане	(1,3 Ah)	(1,5 Ah)	(2,0 Ah)	
на батерийните пакети	55	70	90	
	(3,0 Ah)	(4,0 Ah)	(5,0 Ah)	
Тегло	кг	0,49		

Зарядно устройство	DCB107		
Волтаж на електрическото напрежение	V_{AC} 230 V		
Вид на батерията	Li-Ion		
Приблизително мин	60	70	90
време за зареждане	(1,3 Ah)	(1,5 Ah)	(2,0 Ah)
на батерийните пакети	140	185	240
	(3,0 Ah)	(4,0 Ah)	(5,0 Ah)
Тегло	кг	0,29	

Зарядно устройство	DCB112		
Волтаж на електрическото напрежение	V_{AC} 230 V		
Вид на батерията	Li-Ion		
Приблизително мин	40	45	60
време за зареждане	(1,3 Ah)	(1,5 Ah)	(2,0 Ah)
на батерийните пакети	90	120	150
	(3,0 Ah)	(4,0 Ah)	(5,0 Ah)
Тегло	кг	0,36	

Предпазители

Европа	230 V инструменти	10 Ампера, електрическа мрежа
Великобритания и Ирландия	230 V инструменти	3 Ампера, в контактите

Определения: Насоки за безопасност

Дефинициите по-долу описват нивото на трудност за всяка сигнална дума. Моля, прочетете ръководството и внимавайте за тези символи.



ОПАСНОСТ: Указва неминуемо опасна ситуация, която, ако не се избегне, ще доведе до смърт или сериозно нараняване.



ПРЕДУПРЕЖДЕНИЕ: Показва една потенциално опасна ситуация, която, ако не се избегне, би могло да доведе до смърт или сериозни наранявания.



ВНИМАНИЕ: Показва една потенциално опасна ситуация, която, ако не се избегне, може да доведе до минимални или средни наранявания.

ЗАБЕЛЕЖКА: Показва практика, която не е свързана с лични наранявания и която, ако не

се избегне, може да доведе до повреда на имущество.



Обозначава риск от токов удар.



Обозначава риск от пожар.

Декларация за съответствие с изискванията на ЕС

ДИРЕКТИВА ЗА МАШИНИТЕ



АКУМУЛАТОРЕН ПИСТОЛЕТ ЗА СМАЗКА DCGG571

DeWALT декларира, че продуктите, описани под **Технически данни** са в съответствие с: 2006/42/EC, EN 60745-1.

Тези продукти, също така, са съобразени с Директива 2004/108/EC и 2011/65/EU. За повече информация, моля, свържете с DeWALT на следния адрес или се обърнете към задната страна на ръководството.

Долуподписаният е отговорен за компилацията на техническия файл и прави тази декларация от името на DeWALT.

Horst Grossmann
Vice President Engineering
DeWALT, Richard-Kliinger-Straße 11,
D-65510, Idstein, Германия
11.04.2014



ПРЕДУПРЕЖДЕНИЕ: За да намалите риска от наранявания, прочетете ръководството с инструкции.

Общи предупреждения за безопасна работа с електроинструменти



ПРЕДУПРЕЖДЕНИЕ! Прочетете всички предупреждения и инструкции за безопасност. Неспазването на предупрежденията и указанията,

може да доведе до токов удар,
пожар и/или тежки травми.

ЗАПАЗЕТЕ ВСИЧКИ ПРЕДУПРЕЖДЕНИЯ И ИНСТРУКЦИИ ЗА БЪДЕЩИ СПРАВКИ

Терминът "електроинструмент" във всички предупреждения се отнася до хранувани (със хрануващ кабел) или работещи на батерии (без хрануващ кабел) електрически инструменти.

1) БЕЗОПАСНОСТ НА РАБОТНОТО ПРОСТРАНСТВО

- a) Пазете работното пространство чисто и добре осветено. Безпорядъкът и недостатъчното осветление могат да доведат до трудова злополука.
- b) Не използвайте електроинструменти в експлозивна среда, като например наличието на запалителни течности, газове или прах. Електроинструментите произвеждат искри, които могат да възпламенят праха или изпаренията.
- e) Дръжте деца и странични лица надалече, докато работите с електроинструмента. Разсейванията могат да ви принудят да загубите контрол.

2) ЕЛЕКТРИЧЕСКА БЕЗОПАСНОСТ

- a) Щепселите на електроинструмента трябва да са подходящи за използвания контакт. Никога, по никакъв начин не променяйте щепсела. Не използвайте адаптери за щепсела със заземени електрически инструменти. Непроменените щепсели и контакти намаляват риска от токов удар.
- b) Избягвайте контакт на тялото със заземени повърхности, като например тръби, радиатори, готварски печки и хладилници. Съществува повишен риск от токов удар, ако тялото ви е заземено.
- e) Не излагайте електроинструментите на дъжд и мокри условия. Проникването на вода в електроинструмента повишава опасността от токов удар.
- e) Не злоупотребявайте с кабела. Никога не използвайте кабела за носене, дърпане или изключване на електроинструмента. Пазете кабела далече от горещина, масло, остри ръбове или движещи се части. Повредените или оплетени кабели увеличават риска от токов удар.

- d) Когато работите с електроинструмент на открито, използвайте удължителен кабел, удобен за използване на открито. Използването на кабел, подходящ за употреба на открито, намалява риска от токов удар.
- e) Ако не можете да избегнете работата с електроинструмент на влажно място, използвайте хрануване с дефектнотокова защита (ДТЗ), което на английски е Residual Current Device (RCD). Използването на ДТЗ намалява риска от токов удар.

3) ЛИЧНА БЕЗОПАСНОСТ

- a) Бъдете нащрек, внимавайте какво правите и използвайте разума си, когато работите с електроинструмента. Не използвайте електроинструмента, когато сте изморени или сте под влияние на наркотици, алкохол или лекарства. Един миг разсеяност при работа с електроинструмент може да доведе до сериозни наранявания.
- b) Използвайте лично защитно оборудване. Винаги носете защита за очите. Защитни средства като дихателна маска, неплъзгащи се обувки за безопасност, каска или защита на слуха, използвани при подходящи условия, ще намали трудовете злополуки.
- e) Предотвратяване на случайно задействане. Преди да вземете или носите инструмента и преди да го свържете към източника на хрануване и/или към батерийното устройство се уверете, че превключвателя е на позиция "изключен". Носенето на електроинструмент с пръстана на превключвателя или стартирането на електроинструменти, когато превключвателя е на позиция "включен", може да доведе до трудова злополука.
- a) Махнете всички регулиращи или гаечни ключове преди да включите електроинструмента. Махнете прикрепените към въртящите се части на електроинструмента гаечни или регулиращи ключове, понеже могат да доведат до наранявания.
- d) Не се протегайте прекалено. Стойте стабилно на краката си през цялото време. Това позволява по-добър контрол над електроинструмента в непредвидими ситуации.

- е) Обличайте се подходящо. Не носете висящи дрехи или бижута. Пазете косата си, дрехите си и ръкавиците далече от движещите се части. Висящи дрехи, бижута или дълга коса могат да бъдат захванати в движещите се части.
- ж) Ако са предоставени устройства за свързване на изпусканите пращинки или приспособления за събиране, уверете се, че са свързани и използвани правилно. Използването на тези средства може да намали опасностите свързани с праха.

4) ИЗПОЛЗВАНЕ И ГРИЖА ЗА ЕЛЕКТРОИНСТРУМЕНТИТЕ

- а) Не използвайте насила електроинструментите. Ползвайте подходящ електроинструмент за съответната работа. Подходящият електроинструмент ще свърши по-добре и по-безопасно работата, при темпото, за което е създаден.
- б) Не използвайте електроинструмента, ако преклювачателя не го включва и изключва. Всеки електроинструмент, който не може да се контролира с преклювача е опасен и трябва да се поправи.
- в) Изключете щепсела от захранването и/или батерийния комплект на електроинструмента преди извършването на каквото и да е регулиране, смяна на аксесоари или съхраняване на уреда. Такива предварителни мерки за безопасност намаляват риска от нежелателно задействане на електроинструмента.
- г) Съхранявайте преносимите електроинструменти извън досега на деца и не позволявайте на незапознати с електроинструмента и тези инструкции други хора да работят с него. Електроинструментите са опасни в ръцете на необучени потребители.
- д) Поддържайте електроинструментите. Проверявайте за размествания в свързванията на подвижните други звена, за счупване на части и всички други условия, които могат да повлияят на експлоатацията на електроинструментите. При повреда на електроинструмента, задължително го поправете преди да го използвате отново. Много трудови

злополуки са причинени от лошо поддържани електроинструменти.

- е) Поддържайте режещите инструменти винаги добре заточени и чисти. Правилно поддържаните режещи инструменти с остри остриета по-трудно могат да се огънат и по-лесно се контролират.
- ж) Използвайте електроинструментите, допълнителните принадлежности и инструменти в съответствие с тези инструкции, като се вземат предвид условията на труд и вида на работа. Използването на електроинструмента за работи, различни от тези, за които е предназначен, може да доведе до опасни ситуации.

5) УПОТРЕБА И ГРИЖА ЗА АКУМУЛАТОРЕН ИНСТРУМЕНТ

- а) Презареждайте само със зарядно, определено от производителя. Зарядно, което е подходящо за един тип батерии може да създаде риск от пожар, когато се използват с друг тип батерии.
- б) Използвайте електроинструмента само с определените за него батерии. Използването на друг вид батерии може да предизвика нараняване или пожар.
- в) Когато батерията не е в употреба, съхранявайте я далече от други метални предмети като кламери, монети, ключове, пирони, винтове или други дребни метални предмети, които могат да направят връзка от един терминал до друг. Последствията от късото съединение могат да бъдат изгаряния или пожар.
- г) При извънредни обстоятелства от батериата може да изтече течност; избягвайте контакт. Ако случайно се появи контакт, облейте с вода. Ако докоснете очите си с течност, потърсете допълнителна медицинска помощ. Изтеклата от батерията течност може да причини дразнене и изгаряния.

6) СЕРВИЗ

- а) Сервизирането на вашия електроинструмент трябва да се извършва само от квалифицирано лице, като се използват само оригинални резервни части. Това ще гарантира безопасната употреба на уреда.

Допълнителни специфични правила за безопасност за пистолетите за смазка

- **Части на инструмента или на сглобката на маркуча може да се счупят или да се развалят поради високото налягане. Може да възникне риск от сериозни наранявания.**
Преди употреба, винаги проверявайте инструмента и сглобката на маркуча за повреда или износване. Никога не използвайте, ако някоя част от инструмента е повредена или износена.
- **Използвайте само одобрени от DEWALT гъвкави маркучи.** Дръжте маркуча само за пружинния предпазител на гъвкавия маркуч, за да избегнете сериозни наранявания.
- **Ако маркуча се усуче или се повреди, може да се появи разкъсване, което въздействие може да причини сериозно нараняване.** Сменете маркуча при първите признаци на износване, усукване или повреда.
- **Използвайте само препоръчаната в това ръководство смазка (вижте в Технически данни).**
- **За да намалите риска от тежки наранявания, не използвайте пистолета за смазка около или на движещи се части, механизми или работещо оборудване.**
- **Въздушните отвори често закриват движещите се части и трябва да се избягват.** Висящи дрехи, бижута или дълга коса могат да бъдат захванати в движещите се части.



ПРЕДУПРЕЖДЕНИЕ: Риск от нагнетяване или тежко нараняване. Скъсване на компоненти може да разпръсне смазка по кожата или в очите, причинявайки сериозни наранявания или инфекция. **Не се отнасяйте към пробождането като към обикновено порязване. Търсете незабавно медицинска помощ.**



ПРЕДУПРЕЖДЕНИЕ: Подаването може да се извършва при високо налягане. Не насочвайте изходящия материал към себе си или другите.



ПРЕДУПРЕЖДЕНИЕ: Пистолета за смазка може да генерира високо напрежение — до 69 МРа (690 бара). Винаги носете ръкавици по време на работа. Пазете ръцете си чисти от откритите гумени части на маркуча.



ПРЕДУПРЕЖДЕНИЕ: Мазнините и смазочните материали могат да бъдат запалими. Не излагайте на пламък или източник на топлина. Следвайте всички предупреждения и инструкции от производителя на мазнината и смазката.

Маркировка върху инструментите

На инструмента са показани следните пиктограми:



Преди употреба прочетете ръководството с инструкции.

ПОЗИЦИЯ НА КОДА С ДАТАТА (ФИГ. 1)

Кода с датата, който също така включва годината на производство, е отпечатан в повърхността на корпуса, която оформя окачващото свързване между инструмента и батерията.

Пример:

2014 XX XX

Година на производство

Важни инструкции за безопасност за всички батерийни зарядни устройства

СЪХРАНЕТЕ ТЕЗИ ИНСТРУКЦИИ: Това ръководство съдържа важни работни инструкции за безопасност за зарядните устройства DCB105, DCB107 и DCB112 (вижте **Техническите данни**).

- Преди да използвате зарядното устройство, прочетете всички инструкции и предупредителните означения на зарядното устройство, батерийния пакет и продукта, като използвате батерийния пакет.



ПРЕДУПРЕЖДЕНИЕ: Опасност от удар. Не допускате навлизането на течност в зарядното устройство. Може да доведе до токов удар.



ВНИМАНИЕ: Опасност от изгаряне. За да намалите риска от нараняване, зареждайте само презареждащи батерии DEWALT. Други видове батерии може да се прегреят и да избухнат, и да причинят телесни повреди и щети.



ВНИМАНИЕ: На децата не трябва да се позволява да играят с уреда.

ЗАБЕЛЕЖКА: При определени условия, и когато зарядното устройство е свързано към източника на мощност, изложените зарядни контакти в зарядното устройство може да получат късо съединение от чужд материал. Чужди проводни материали като например стоманена вълна, алуминиево фолио или натрупване на метални частици, както и други подобни трябва да се държат далеч от кухините на зарядното устройство. Винаги изключвайте зарядното устройство от електрическата мрежа, когато в кухините няма батерии за зареждане. Изключете зарядното устройство преди да бъде почистено.

- *НЕ се опитвайте да зареждате батерийния пакет с други зарядни устройства, освен с указаните в това ръководство. Зарядното устройство и батерийния пакет са създадени специално съвместими едно с друго.*
- *Тези зарядни устройства не са предназначени за друга употреба, освен за зареждане на презареждащите се батерии на DEWALT. Всяка друга употреба може да доведе до риск от пожар, късо съединение или токов удар.*
- *Не излагайте зарядното устройство на дъжд и сняг.*
- *Издърпвайте щепсела, а не кабела, когато изключвате зарядното устройство. Това ще намали риска от повреда в щепсела или кабела.*
- *Внимавайте кабела да не бъде на място, където може да е настъпан, да се спъват в него или да бъде повреден.*
- *Не използвайте удължителен кабел, освен ако не е абсолютно задължително. Използването на неподходящ*

удължителен кабел може да доведе до риск от пожар, токов удар или късо съединение.

- *Когато работите със зарядно устройство на открито, винаги избирайте сухо място и използвайте подходящ за употреба на открито удължителен кабел. Използването на кабел, подходящ за употреба на открито, намалява риска от токов удар.*
- *Не блокирайте вентилационните отвори на зарядното устройство. Вентилационните отвори са разположени в горната част и отстраняват зарядното устройство далеч от нагорещени уреди.*
- *Не използвайте зарядното устройство с повреден кабел или щепсел.*
- *В случай на повреден ذخарнаващ кабел, същият трябва да бъде заменен веднага от производителя, неговия сервизен агент или подобно квалифицирано лице, за да се предотврати всякаква опасност.*
- *Не работете със зарядното устройство, ако е ударено рязко, ако е изпуснато или повредено по някакъв начин. Занесете го в упълномощен сервизен център.*
- *Не разглобявайте зарядното устройство; когато се изисква сервизиране или поправка, занесете го в упълномощен сервизен център. Неправилното сглобяване може да доведе до токов удар, късо съединение или пожар.*
- *Преди почистване, изключете зарядното устройство от захранването. Това ще намали риска от токов удар. Свалянето на батерийния пакет няма да намали този риск.*
- *НИКОГА не се опитвайте да свързвате две зарядни устройства заедно.*
- *Зарядното устройство е създадено да работи при стандартна битова електрическа мощност от 230 V. Не се опитвайте да го използвате при други волтажи. Това не се отнася до зарядните устройства за употреба в превозни средства.*

ЗАПАЗЕТЕ ТЕЗИ ИНСТРУКЦИИ

Зарядни устройства

Зарядните устройства DCB105, DCB107, DCB112 приемат батерийни пакети 18 V Li-Ion (DCB180, DCB181, DCB182, DCB183, DCB184 и DCB185).

Това зарядно устройство не изискват регулиране и е създадено да е възможно най-лесно за употреба.

Процедура за зареждане (фиг. 2)







1. Включете зарядното устройство в подходящ 230 V контакт, преди да вкарате батерийния пакет.
2. Вкарайте батерийния пакет (p) в зарядното устройство, уверете се, че пакета е напълно легнал в зарядното устройство. Червената светлина (зареждане) ще присветва продължително, за да покаже, че зареждането е започнало.
3. Завършването на зареждането ще бъде отбелязано с непрекъснато светена на червената светлинка. Пакетът е напълно зареден и може да се използва или да се остави в зарядното устройство.

ЗАБЕЛЕЖКА: За да подситеgurите максимална работа и живот на Li-Ion батерии, заредете напълно батерийния пакет преди първа употреба.

Процес на зареждане

Вижте таблиците по-долу за справка относно състоянието на зарядност на батерийния пакет.

Състояние на зарядност—DCB105	
зареждане	— — — —
напълно заредени	—————
горещ/студен пакет закъснение	— — — —
сменете батерийния пакет	••••••••

Състояние на зарядност – DCB107, DCB112	
 зареждане	— — — — — 
 напълно заредени	————— 
 закъснение за горещ/студен пакет	— — — — ————— 

Това зарядно устройство няма да зарежда погрешен батерийен пакет. Зарядното устройство ще покаже, че батериите са дефектни, като няма да светне или като покаже знака за проблем в пакета или мигащият индикатор на зарядното.

ЗАБЕЛЕЖКА: Това може и да означава проблем със зарядното устройство.

Ако зарядното устройство показва проблем, занесете зарядното устройство заедно с батерийния пакет, за да бъдат тествани в упълномощен сервизен център.

ГОРЕЩ/СТУДЕН ПАКЕТ ЗАКЪСНЕНИЕ

DCB105, DCB107, DCB112

Когато зарядното устройство засече батерия, която е прекалено гореща или прекалено студена, автоматично започва режим горещ/студен пакет закъснение, като прекъсва зареждането докато батерията не достигне подходяща температура. Зарядното устройство тогава автоматично се превключва към режим на зареждане. Тази характеристика осигурява максимален живот на батерията.

Студеният батерийен пакет се зарежда за около половината от темпото на топъл батерийен пакет. Батерийният пакет се зарежда с това бавно темпо през целия цикъл на зареждане и няма да се промени в максимално темпо, дори ако батерията се затопли.

DCB107, DCB112

Червената светлина ще продължи да мига, но жълтата индикаторна лампичка ще свети по време на тази работа. Когато батерията се е охладила, жълтата светлинка ще се изключи и зарядното устройство ще възобнови зареждането.

САМО LI-ION БАТЕРИЕН ПАКЕТ

XR Li-Ion инструменти са направени със система за електронна защита, която да защитава батерията срещу пренаповарване, пренагряване или дълбоко изпразване.

Инструментът автоматично ще се изключи, ако се включи системата за електронна защита. Ако това се случи, поставете Li-Ion батерия на зарядното устройство до пълното му зареждане.

Важни инструкции за безопасност за всички батерийни пакети

Когато поръчвате батериен пакет за смяна, не забравяйте да включите каталожния номер и волтажа.

Батерията не е напълно заредена от картонената опаковка. Преди използването на батерийният пакет и зарядното устройство, прочетете инструкциите за безопасност по-долу и след това следвайте процедурите за зареждане.

ПРОЧЕТЕТЕ ВСИЧКИТЕ ИНСТРУКЦИИ

- Не зареждайте или не използвайте батерийният пакет в експлозивна атмосфера, като например в присъствието на запалителни течности, газове или прах. Поставянето или изваждането на батерийния пакет от зарядното устройство може да възпламени прахообразни материали или пари.
- Никога не поставяйте насила пакета в зарядното устройство. Не изменяйте батерийният пакет по никакъв начин, за да го напъхате в несъвместимо зарядно устройство, понеже може да се повреди и да причини сериозни наранявания.
- Зареждайте батерийните пакети само в съответните зарядни устройства на DEWALT.
- НЕ пръскайте и не потапяйте във вода или други течности.
- Не съхранявайте и не използвайте инструмента на места, където температурите може да достигнат или надхвърлят 40 °C (105 °F) (като открити или метални сгради през лятото).
- За най-добри резултати се уверете, че батерийния пакет е напълно зареден.



ПРЕДУПРЕЖДЕНИЕ: Никога и по никаква причина не се опитвайте да отворите батериен пакет. Ако корпуса на батерийния пакет е спукан или повреден, не го вкарвайте зарядното устройство. Не чупете, не изпускайте и не повреждайте батерийния пакет. Не използвайте батериен пакет или зарядно устройство, което е било ударено рязко, изпуснато, прегазено или повредено по някакъв начин (като прободено

с пирон, ударено с чук, настъпано). Може да се стигне до токов удар. Повредените батерийни пакети трябва да бъдат върнати на сервизния център за рециклиране.



ВНИМАНИЕ: Когато не го използвате, поставете инструмента на една му страна на стабилна повърхност, където няма да представлява опасност от препъване и падане. Някои инструменти с големи батерийни пакети могат да стоят изправени на батерийния пакет, но могат да бъдат лесно съборени.

СПЕЦИФИЧНИ ИНСТРУКЦИИ ЗА БЕЗОПАСНОСТ НА ЛИТИЕВО-ЙОННА (Li-Ion)

- Не изгаряйте батерийния пакет дори да е сериозно повреден или напълно изхабен. Батерийния пакет може да експлодира в огъня. При изгарянето на литиево-йонен батериен пакет се образуват токсични изпарения и материали.
- Ако батерийното съдържание влезе в контакт с кожата, веднага я измийте с мек сапун и вода. Ако в окото влезе батерийна течност, изплакнете с вода на отворено око за 15 минути или докато не премине дразненето. Ако е необходима медицинска помощ, батерийният електролит е съставен от смесица от течни органични карбонати и литиеви соли.
- Съдържанието от отворени батерийни клетки може да причини дразнене в дихателната система. Необходим е свеж въздух. Ако симптомите продължават, потърсете медицинска помощ.



ПРЕДУПРЕЖДЕНИЕ: Опасност от изгаряне. Батерийната течност може да е запалителна, ако е изложена на искра.

Батериен пакет ВИД НА БАТЕРИИТЕ

DCGG571 работи на 18 волтови батерийни пакети.

Могат да бъдат използвани батерийни пакети DCB180, DCB181, DCB182, DCB183, DCB184 и DCB185. Вижте раздела **Технически данни** за повече информация.

Препоръки за съхранение

1. Най-доброто място за съхранение е това, което е хладно и сухо, далече от директна слънчева светлина и прекалена горещина или студ. За оптимална работа и живот, когато не са в употреба, съхранявайте батерийните пакети при стайна температура.
2. За дълго съхранение, препоръчително е да съхранявате напълно зареденият батериен пакет на хладно, сухо място извън зарядното устройство, за оптимални резултати.

ЗАБЕЛЕЖКА: Батерийните пакети не трябва да се съхраняват напълно изпразнени. Батерийният пакет трябва да се презареди преди употреба.

Етикети на зарядното устройство и батерийния пакет

В допълнение към пиктограмите, използвани в това ръководство, етикетите на зарядното устройство и батерийния пакет показват следните пиктограми:



Преди употреба, прочетете ръководството с инструкциите.



Виж **Технически данни** за времето за зареждане.



Зареждане на батерия.



Заредена батерия.



Дефектна батерия.



Горещ/студен пакет закъснение.



Не докосвайте с проводими предмети.



Не зареждайте повредени батерийни пакети.



Не излагайте на вода.



Веднага сменяйте повредените кабели.



Зареждайте само между 4 °C и 40 °C.



Само за употреба на закрито.



Изхвърлете батерията с дължимата грижа за околната среда.

LI-ION



Зареждайте батерийните пакети

DeWALT само с определените за това зарядни устройства на DeWALT. Зареждането на батерийни пакети, различни от определените от DeWALT със зарядни устройства на DeWALT, може да предизвика избухване или да доведе до опасни ситуации.



Не изгаряйте батерийния пакет.

Съдържание на пакета

Съдържанието на пакета включва:

- 1 Пистолет за смазка
- 1 Зарядно устройство
- 1 Li-Ion батериен пакет
- 1 Комплект инструменти
- 1 Ръководство с инструкции
- 1 Подробен чертеж на съставните части

ЗАБЕЛЕЖКА: Батерийните пакети, зарядните устройства и комплектите с инструменти не са включени с N-моделите.

- Проверете инструментта за повреда на частите или аксесоарите, която може да е възникнала по време на транспортирането.
- Вземете си време и изцяло прочетете с разбиране ръководството преди започване на работа.

Описание (фиг. 1)



ПРЕДУПРЕЖДЕНИЕ: Никога не променяйте инструментта или неговите части. Това може да доведе до лични наранявания и щети.

Фигура 1

- а. Превключвател за промяна на скоростта
- б. Заклучващ бутон
- с. Дръжка
- д. LED работна лампа
- е. Бутон на LED работна лампа
- ф. Горно капаче

- g. Гъвкав маркуч
- h. Пружинен предпазител за обезопасяване на флексабилен маркуч
- i. Куллунг на флексабилен маркуч
- j. Тръба за смазка
- k. Капаче на тръбата за смазка
- l. Дръжка на тръбата за смазка
- m. Прът на тръбата за смазка
- n. Сглобка на тръбата за смазка
- o. Слот за запазване
- p. Батерия
- q. Бутон за освобождаване на батерията
- r. Гумени крачета
- s. Скоба на маркуча
- t. Ремък за рамо за окачване
- u. Дупки на клипса на ремъка за рамо
- v. Филтър

Фигура 5

- w. Клапа за освобождаване на напрежението
 - x. Клапан
 - y. Проверка на клапана
 - z. 1/8" NPT порт за пълнене
- aa. 1/8" NPT тапа на порт за пълнене

ПРЕДНАЗНАЧЕНИЕ

Този пистолет за смазка е създадена за професионално нанасяне на смазка.

НЕ използвайте при мокри условия или в присъствието на запалителни течности и газове.

Този пистолет за смазка е професионален електроинструмент. **НЕ** допускайте деца в близост до инструмента. Необходим е надзор, когато този инструмент се използва от неопитен оператор.

- **Малките деца и немощните.** Този уред не е предназначен за употреба от малки деца или хора с увреждания без наблюдение.
- Този продукт не е предназначен за употреба от хора (включително деца) с намалени физически, сензорни или умственаи възможности, или с липса на знания, освен ако не са под наблюдение или не са били инструктирани относно употребата на устройството от човек, отговорен за тяхната безопасност. Никога не оставяйте сами деца с този продукт.

Електрическа безопасност

Електромоторът е създаден само за един волтаж. Винаги проверявайте дали напрежението на батерията отговаря на напрежението на табелката. Също така се уверете, че напрежението на зарядното устройство съответства на това на електрическата мрежа.



Вашето DeWALT зарядно устройство е двойно изолирано в съответствие с EN 60335; следователно не е нужна заземителна жица.

Ако захранващият кабел е повреден, трябва да се смени от специално подготвен кабел, който можете да намерите в сервизите на DeWALT.

Замяна на щепсела (само за Великобритания и Ирландия)

Ако трябва да се сложи нов щепсел:

- Изхвърлете безопасно стария щепсел.
- Свържете кафявата жица към живия терминал в щепсела.
- Свържете синята жица към неутралния терминал.



ПРЕДУПРЕЖДЕНИЕ: Не трябва да се прави свързване към заземения терминал.

Следвайте инструкциите за монтаж, които се предоставят с доброякоствените щепсели. Препоръчителен предпазител: 3 А.

Използване на удължителен кабел

Можете да използвате удължителен кабел само, ако е абсолютно необходимо. Винаги използвайте подходящ удължителен кабел за захранващия край на този инструмент (вижте **Технически данни**). Минималният размер на проводника е 1 mm²; максимална дължина 30 м.

При използване на кабели на макари, винаги развивайте докрай кабела.

Светодиодна работна лампа (фиг. 1, 3)

LED работна лампа (d) е поставена отгоре на капачето (f). Работната лампа се активира, когато пусковия превключвател е натиснат, и когато бутона на LED работната лампа (e) е в позиция ВКЛ. Когато бутона на

LED работната лампа е в позиция ИЗКЛ., LED работната лампа няма да се включи при натиснат спусък. Работната лампа автоматично ще се изключи 20 секунди след освобождаване на пусковия превключвател. Ако пусковият превключвател остане натиснат, работната лампа ще остане включена.

ЗАБЕЛЕЖКА: Работната светлина е за директно осветяване на работната повърхност и не е предназначена за използване като фенерче.

Пусков превключвател за смяна на скоростите (фиг. 1, 4)

ЗАКЛЮЧАЩ БУТОН И ПУСКОВ ПРЕВКЛЮЧАТЕЛ

Вашият пистолет за смазка е оборудван със заключващ бутон (b).

За да заключите пусковият превключвател, натиснете заключващия бутон, както е показано на Фигура 4. Винаги заключвайте пусковият превключвател (a) когато носите или съхранявате инструмента, за да елиминирате неочаквано задействане. Заклучващият бутон е оцветен в червено, за да показва кога превключвателя е в позиция отключен.

За да отключите пусковият превключвател, натиснете заключващия бутон, както е показано на in Фигура 4. Извийте пусковият превключвател, за да включите мотора. Освобождаването на пусковият превключвател изключва мотора.

ЗАБЕЛЕЖКА: Пусковият превключвател за промяна на скоростта ще ви даде допълнителни възможности. Колкото по-навътре е натиснат пусковия превключвател, толкова по-силен е потока на смазка.



ПРЕДУПРЕЖДЕНИЕ: При този инструмент не е предвидено заключването на превключвателя в позиция ON (ВКЛ.) и по никакъв начин не трябва да се заключва в позиция ON (ВКЛ.).

Клапан за освобождаване от напрежение (фиг. 5)

Клапан за освобождаване на налягането (w) е регулиран във фабриката, за да освобождава налягането над 69 MPa (690 бара). Излизането на смазка от клапана за освобождаване на налягането показва задръстване във фитинга, линията или

лагера. Всяко от тези условия трябва да се поправи, преди продължаване на работа.



ПРЕДУПРЕЖДЕНИЕ: Пистолета за смазка може да генерира високо налягане. Не сваляйте и не променяйте клапана за освобождаване на налягането. Може да се стигне до сериозно нараняване.

Ремък за рамо (фиг. 1)

Вашият пистолет за смазка идва с ремък за рамото. Закачете скобите на ремъка за рамо в дупките за скоби (u), които се намират на окачването на ремъка за рамо (t).

СГЛОБЯВАНЕ И РЕГУЛИРАНЕ



ПРЕДУПРЕЖДЕНИЕ: За да намалите риска от сериозно лично нараняване, изключете инструмента от електрическата мрежа преди да регулирате или сваляте/ поставяте представки или аксесоари. Едно нежелано включване може да задейства инструмента и да предизвика наранявания.



ПРЕДУПРЕЖДЕНИЕ: Използвайте само DEWALT батерийни пакети и зарядни устройства.

Поставяне и сваляне на батерийния пакет от инструмента (фиг. 6)



ПРЕДУПРЕЖДЕНИЕ: Преди да сглобявате и регулирате, винаги сваляйте батерийния комплект. Винаги изключвайте инструмента преди поставяне и сваляне на батерийния пакет.

ЗАБЕЛЕЖКА: За най-добри резултати се уверете, че батерийния пакет е напълно зареден.

ЗА ДА МОНТИРАТЕ БАТЕРИЙНИЯ КОМПЛЕКТ В ДРЪЖКАТА НА ИНСТРУМЕНТА

1. Подравнете батерийния пакет (p) с релсите вътре в дръжката на инструмента (фиг. 6).
2. Приплъзнете го в дръжката, докато батерийният пакет се вмести плътно в инструмента и се уверете, че не може да се откачи.

ЗА ДА СВАЛИТЕ БАТЕРИЙНИЯ ПАКЕТ ОТ ИНСТРУМЕНТА

1. Натиснете бутона за освобождаване на батерията (q) и силно издърпайте батерийния пакет от дръжката на инструмента.
2. Вкарайте батерийния пакет в зарядното устройство, както е описано в раздела за зареждане от това ръководство.

БАТЕРИЙНИ ПАКЕТИ ЗА НИВОТО НА ЗАРЕДНОСТ (ФИГ. 6)

Някои батерийни пакети на DEWALT включват индикатор за нивото на зареденост, който се състои от три зелени светодиодни лампи, които указват нивото на наличната зареденост на батерийният пакет.

За задействане на указателя за горивото, натиснете и задръжте бутона на указателя (ff). Ще светне комбинация от трите светодиодни лампи, които ще укажат нивото на зареденост. Когато нивото на заряд в батерията е под използваемия лимит, индикатора за горивото няма да светне и батерията ще трябва да се презарежда.

ЗАБЕЛЕЖКА: Индикаторът на горивото е само показател на нивото на зареденост на батерийния пакет. Той не указва функционалността на инструмента и е обект на промяна, въз основа на продуктовите компоненти, температурата и приложението за крайния потребител.

Инсталиране на картуша със смазка (фиг. 1, 5, 7)

1. Издърпайте дръжката на тубата със смазка (l) навън, докъдето може да стигне, след това здраво пръчката на тубата със смазка (m) в слота за захващане (o) като преместите пръчката настрани. Уверете се, че пръчката е поставена здраво в слота, за да се предотврати разкачване.
2. Отвинтете сглобката на тръбата със смазка (n) от пистолета със смазка.
3. Свалете пластмасовото капаче от картушата със смазка, след това вкарайте картушата, първо от отворения край, в тубата със смазка (j).
4. Свалете запечатването от другия край на картушата със смазка.
5. Завинтете сглобката на тръбата за смазка (n) назад в пистолета за смазка, и завинтете здраво.

6. Освободете пръчката на тръбата за смазка (m) от слота за прикрепване (o) и бавно го натиснете назад в тръбата.
7. Използвайте прочистващия клапан (x, фиг. 5) за изкарване на всякакъв въздух, който може да е останал в картушата. **Вижте Прочистване на въздушните джобове.**

ВАЖНО: Пистолета за смазка ще изгуби от ефективността си, ако в смазката има въздушни джобове.

Сваляне на празни картуши за смазка (фиг. 1)

1. Издърпайте дръжката на тубата със смазка (l) навън, докъдето може да стигне, след това здраво пръчката на тубата със смазка (m) в слота за захващане (o) като преместите пръчката настрани. Уверете се, че пръчката е поставена здраво в слота, за да се предотврати разкачване.
2. Отвинтете сглобката на тръбата със смазка (n) от пистолета със смазка и я свалете.
3. Нежно освободете дръжката на тръбата за смазка (l), за да свалите празната картуша от тръбата за смазка.

Пълнете на пистолета за смазка от контейнер за пълнене (фиг. 1, 8–10)

ПОДГОТОВКА НА ПИСТОЛЕТА АЗ СМАЗКА ЗА ЗАСМУКВАНЕ И ПЪЛНЕТЕ ОТ ПЪЛНЕЩАТА ПОМПА (ФИГ. 1, 8)

ЗАБЕЛЕЖКА: Уверете се, че пистолета за смазка е празен от смазка, преди да започнете този процес.

1. Отвинтете тръбата със смазка (j) от сглобката на пистолета за смазка (n).
2. Отвинтете капачето на тубата за смазка (k) от тубата за смазка (j) и издърпайте пръта за смазка (m).
3. С помощта на палеца и показалека, свалете гуменото запечатване (gg) отзад напред. Вижте фигура 8.

ЗАБЕЛЕЖКА: Запечатването прилича на чашка, която трябва да се отвори към горната капачка (f, фиг. 1) когато се подготвя за засмукване и пълнете с пълнеща помпа.

4. Поставете отново пръчката на тръбата за смазка (m) обратно в тръбата за смазка (j).

ПЪЛНЕТЕ ЧРЕЗ ЗАСМУКВАНЕ ОТ КОНТЕЙНЕР ЗА ПЪЛНЕНЕ (ФИГ. 1, 5, 7, 9)

1. Поставете отворения край на сглобката на тръбата за смазка в смазката за пълнене.
2. Бавно издърпайте назад дръжката на тръбата за смазка (l) за да всмучете смазката в пистолета.

ЗАБЕЛЕЖКА: Внимавайте да държите отворения край на сглобката на тръбата за смазка достатъчно навътре в смазката, за да се предотвратят въздушни джобове в тръбата за смазка.

3. Когато пръчката на тръбата за смазка (m) е напълно изтеглена, закрепете я в слота за закрепване (o)
4. Свалете сглобката на тръбата на пистолета за смазка от смазката за пълнене и избършете остатъчната смазка.
5. Завинтете сглобката на тръбата на пистолета за смазка (n) обратно в пистолета.
6. Освободете пръчката на тръбата за смазка (m) от слота за прикрепване (o) и бавно го натиснете назад в тръбата.
7. Използвайте прочистващия клапан (x, фиг. 5) за изкарване на всякакъв въздух, който може да е останал в картушата. Вижте **Прочистване на въздушните джобове**.

ПЪЛНЕТЕ ЧРЕЗ ПОМПА ОТ КОНТЕЙНЕР ЗА ПЪЛНЕНЕ (ФИГ. 1, 5, 7, 9)

Този инструмент идва с 1/8" NPT порт за пълнене (z, фиг. 5) за окачване на куплунг за пълнене при ниско налягане, на уреда.



ПРЕДУПРЕЖДЕНИЕ: Никога не завинтвайте куплунг за високо налягане на порта за пълнене 1/8" NPT на пистолета за смазка. Може да се стигне до сериозни наранявания, поради превишено налягане. Използвайте само куплуни за ниско налягане.



ВНИМАНИЕ: Помпата аз пълнене трябва да се свърже правилно с порта 1/8" NPT пистолета за смазка. Помпата за пълнене може да не работи, ако компонентите не са съвместими.

Инсталиране на куплунга за ниско налягане (не е приложен към инструмента)

1. Завинтете сглобката на тръбата за смазка (n) назад в пистолета за смазка, и завинтете здраво.
2. Издърпайте дръжката на тубата със смазка (l) навън, докдето може да стигне, след това здраво пръчката на тубата със смазка (m) в слота за захващане (o) като преместите пръчката настрани. Уверете се, че пръчката е поставена здраво в слота, за да се предотврати разкачване.
3. Свалете тапата (aa) от порта за пълнене 1/8" NPT.
4. Завинтете подходящия куплунг за ниско налягане на порта за пълнене 1/8" NPT (z).
5. Освободете пръчката на тръбата за смазка (m) от слота за прикрепване (o) и бавно го натиснете назад в тръбата.
6. Използвайте прочистващия клапан (x) за изкарване на всякакъв въздух, който може да е останал в картушата. Вижте **Прочистване на въздушните джобове**.

Пълнене на инструмента от помпата за пълнене при ниско налягане (фиг. 1, 10)

1. Издърпайте бавно назад дръжката на тубата за смазка и завъртете пръчката, докато не се закрепи на място.
ЗАБЕЛЕЖКА: Не заключвайте пръчката в слота за закрепване (o).
2. Свържете фитинга за ниско налягане на пистолета за смазка към подходящия фитинг за ниско налягане на помпата за пълнене. Тези фитинги НЕ СЕ заключват заедно. Това предотвратява препълването на картушата на пистолета за смазка.
3. Пълнете, докато пръчката се избута навън от тубата за смазка на приблизително 20 см. Не препълвайте. Ако пръчката не се премести по време на процета на пълнене, спрете. Това показва, че пръчката не е свързана към дългото бутало, трябва да се повтори стъпка едно, преди да се продължи.
4. Въртете пръчката, за да го освободите, и внимателно бутнете пръчката назад в тубата със смазка.
5. Използвайте прочистващия клапан (x) за изкарване на всякакъв въздух, който може да е останал в картушата. Вижте **Прочистване на въздушните джобове**.

Прочистване на въздушните джобове (фиг. 1, 5)

ВАЖНО: Въздушните джобове в смазката може да причинят загуба на ефективността на пистолета за смазка. Премахвайте въздушните джобове след всяко пълнене, или ако пистолета за смазка откаже да изпомпва смазка:

1. Отвинтете прочистващия клапан (x) без да го сваляте, докато всичкия въздух излезе.
2. Затегнете прочистващия клапан (x).
3. Свалете капачето на гъвкавия маркуч (g) след това натиснете пусковия превключвател за смяна на оборотите (a) за 10–20 секунди.
4. Ако смазката не може да тече през маркуча, повторете стъпка 1.

ЗАБЕЛЕЖКА: Този инструмент е тестван във фабриката, което може да доведе до наличието на малко количество смазка в тубата за смазка и сглобката на маркуча. Препоръчително е да пречистите инструмента с марката смазка, която е използвана при първата употреба.

РАБОТА

Инструкции за употреба



ПРЕДУПРЕЖДЕНИЕ: *Винаги съблюдавайте инструкциите за безопасност и приложимите разпоредби.*



ПРЕДУПРЕЖДЕНИЕ: *За да намалите риска от сериозно лично нараняване, изключете инструмента от електрическата мрежа преди да регулирате или сваляте/поставяте представки или аксесоари. Едно нежелано включване може да задейства инструмента и да предизвика наранявания.*

Правилна позиция на ръцете (фиг. 1, 11)



ПРЕДУПРЕЖДЕНИЕ: *За да намалите риска от сериозно лично нараняване, **Винаги** използвайте подходяща позиция на ръцете, както е показано.*



ПРЕДУПРЕЖДЕНИЕ: *За да намалите риска от сериозно лично нараняване, **ВИНАГИ** дръжте здраво в очакване на внезапна реакция.*

Правилната позиция на ръцете изисква едната ръка да е на пружинния предпазител (h) на гъвкавия маркуч, а другата да е на дръжката (c) както е показано.

Използване на пистолета за смазка (фиг. 1)



ПРЕДУПРЕЖДЕНИЕ: *За да намалите риска от сериозни наранявания, винаги дръжте дръжката (c) при работа с пистолета за смазка, или при поставяне на маркуча на фитингите.*

За да работите с пистолета за смазка, дръжте пистолета за дръжката (c), или го поставете на стабилна повърхност в изправено състояние на гумените крачета (r) като продължавате да държите дръжката. Като държите маркуча за пружинния предпазител на гъвкавия маркуч (h), свържете куплунга за смазка на гъвкавия маркуч (i) или друг подходящ куплунг за смазка, фитинга за пълнене на смазката. Внимателно натиснете пусковия превключвателя за смяна на оборотите, за да започнете процеса на пълнене. След като е освободето правилното количество смазка, освободете превключвателя и свалете куплунга от фитинга за смазка. Ако куплунга не освобождава, може все още да има остатъчно налягане по линията. Преместването на куплунга от една страна на друга може да освободи остатъчното налягане, за да бъде премахнато от куплунга. Ако от връзката се стича прекалено много смазка, или не се държи добре на фитинга на смазката, значи трябва да се смени.

ПОДДРЪЖКА

Вашият електроинструмент от DEWALT е създаден с цел да работи продължителен период от време с минимална поддръжка. Продължителната и задоволителна работа зависи от правилната грижа за инструмента и от редовното му почистване.



ПРЕДУПРЕЖДЕНИЕ: *За да намалите риска от сериозно лично нараняване, изключете инструмента от електрическата мрежа преди да регулирате или сваляте/поставяте представки или аксесоари. Едно нежелано включване може да задейства инструмента и да предизвика наранявания.*

Зарядното устройство и батерийният пакет не могат да се сервизират. В него няма части, които да мога да се сервизират.



Смазване

Вашият електроинструмент не изисква допълнително смазване.



Почистване



ПРЕДУПРЕЖДЕНИЕ: Издухвайте замърсяванията и праха на основния корпус със сух въздух винаги, когато забележите събиране на мръсотия в и около вентилационните отвори. Носете одобрена защита за очите и одобрена защитна противопрахова маска, когато извършвате тази процедура.



ПРЕДУПРЕЖДЕНИЕ: Никога не използвайте разтворители или други химикали за почистване на неметалните части на инструмента. Тези химикали могат да влошат качеството на материалите, използвани за тези части. Използвайте намокрена с вода и мек сапун кърпа. Никога не допускате влизането на течности в инструмента; никога не потапяйте в течност която и да е част на инструмента.

ИНСТРУКЦИИ ЗА ПОЧИСТВАНЕ НА ЗАРЯДНОТО УСТРОЙСТВО



ПРЕДУПРЕЖДЕНИЕ: Опасност от удар. Изключете зарядното устройство от АС контакта преди почистване. От външната част на зарядното устройство можете да почистите наславанията и намазняванията с помощта на кърпа или мека, неметална четка. Не използвайте вода или други почистващи разтворители.

ПОЧИСТВАНЕ НА ЗАМЪРСИТЕЛИ ОТ ПИСТОЛЕТА ЗА СМАЗКА

Почистване на замърсявания от клапана за проверка (фиг. 12)

Ако пистолета не може да подава смазка, клапана за проверка (у) трябва да се почисти.

1. Свалете тапата на клапана за проверка (bb), след това диска (ee), пружината (dd) и проверете топката на клапана за проверка (cc).
2. Почистете топката (cc) и зоната на клапана за проверка в основната отливка.
3. Поставете отново топката (cc), пружината (dd) и след това диска (ee).
4. След като цялата смазка е почистена от зоната, поставете отново тапата на клапана за проверка (bb).

Почистване на замърсяване от филтъра (фиг. 2, 13)

Ако пистолета за смазка не може да подава смазка, почистете филтъра (v).

ЗАБЕЛЕЖКА: Ако все още има смазка по тръбата, отворете пречистващия клапан, преди да издърпате дръжката на тръбата.

1. Издърпайте дръжката на тубата със смазка (l) навън, докдето може да стигне, след това здраво пръчката на тубата със смазка (m) в слота за захващане (o) като преместите пръчката настрана. Уверете се, че пръчката е поставена здраво в слота, за да се предотврати разкачване.
2. Отвинтете сглобката на тръбата със смазка (n) от пистолета със смазка и я свалете.
3. С помощта на малка плоска отверка или шило, внимателно извадете филтъра.
4. Избършете филтъра с мека кърпа. Ако филтъра все още е замърсен от отпадъци след забърсването, можете да използвате мека четка.
5. След като е почистен, поставете обратно филтъра в кръглата вдлъбнатина, като се уверите, че е напълно поставен, и поставете обратно сглобката на тръбата за смазка към пистолета за смазка.

Допълнителни аксесоари



ПРЕДУПРЕЖДЕНИЕ: Понеже различните от DEWALT, аксесоари не са тествани с този продукт, използването на такива аксесоари с този продукт може да е опасно. За да намалите риска от нараняване, използвайте само препоръчаните от DEWALT аксесоари с този продукт.

Посъветвайте се с вашия доставчик за по-подробна информация относно подходящите аксесоари.

Защита на околната среда



Разделно събиране. Продуктът не трябва да се изхвърля с обикновените битови отпадъци.

Ако един ден откриете, че вашия продукт на DEWALT се нуждае от замяна, или ако повече не ви трябва, не го изхвърляйте с битовите отпадъци. Занесете този продукт в съответния пункт.



Разделното събиране на използваните продукти и опаковки позволява рециклирането на материалите и нановото им използване. Повторното използване на рециклираните материали помага за предпазване на околната среда от замърсяване и намалява необходимостта от сурови суровини.

Местните разпоредби може да предоставят отделно събиране на електрически продукти от вашия дом, в пунктове за събиране или до търговския обект, където е закупен новия продукт.

DEWALT предоставя място за събиране и рециклиране на продуктите на DEWALT след приключване на работния им живот. За да се възползвате от тази услуга, моля, върнете вашия продукт на всеки авторизиран агент за сервис, който ще го приеме от наше име.

Можете да проверите мястото на вашият най-близък авторизиран сервизен агент, като се свържете с офиса на вашия местен DEWALT на указания в ръководството адрес. Освен това, списъкът на авторизираните сервизи на DEWALT и пълна информация за нашето следпродажбено обслужване и контакти са на разположение на интернет адрес: www.2helpU.com.



Акумулаторен батериен пакет

Този батериен пакет с продължителен живот трябва да се презарежда, когато вече не може да отдава достатъчно мощност при работи, където преди е работел с лекота. В края на своя техничен живот, го изхвърлете с внимание за околната среда:

- Напълно изтощете батерийния пакет, след това го свалете от инструмента.
- Li-Ion клетки могат да се рециклират. Занесете ги на своя дилър или на местната станция за рециклиране. Събраните батерийни пакети ще бъдат рециклирани или изхвърлени подходящо.

Оправяне на проблеми

Проблем	Възможна причина	Възможно разрешение
Невъзможност за избутване на пръчката назад	Вакуумно натрупване	Отвийте пречистващия клапан, за да освободите вакуума.
Невъзможност за избутване на пръчката напред	Натрупване на налягане	Отвийте пречистващия клапан, за да освободите налягането.
	Пръчката все още е свързана за плунжера	Завъртете дръжката на тръбата за смазка на 90 градуса, за да я разкачите.
Без смазка, когато спусъка е издърпан	Тръбата за смазка е празна	Добавете смазка.
	Въздушни джобове в тръбата за смазка	Вижте Прочистване на въздушните джобове .
	Клапана за проверка е запушен	Вижте Почистване на замърсяване от клапана за проверка .
Филтърът е запушен	Филтърът е запушен	Вижте Почистване на замърсяване от филтъра .
	В освобождаващия клапан се появява смазка	Zerk фитинга е блокиран
Моторът не работи с издърпан спусък	Батерия	Уверете се, че батерията е напълно заредена.
Течове на смазката от задната страна на тубата за смазка	Гуменият уплътнител е отнет в обратната посока	Вижте Подготовка на пистолета за смазка за всмукване и пълнене с помпа .

Stanley Black & Decker
 Phoenicia Business Center
 Strada Turturelelor, nr 11A, Etaj 6, Modul 15,
 Sector 3 Bucuresti
 Telefon: +4021.320.61.04/05





