

DEWALT®

370120-80 BLT

DCR019

Eesti keel	(Originaaljuhend)	5
Lietuviu	(Originalios instrukcijos vertimas)	14
Latviešu	(Tulkojums no rokasgramatas originalvalodas)	23
Русский язык	(Перевод с оригинала инструкции)	32

Joonis / Pav. / Attels /
Рисунок 1

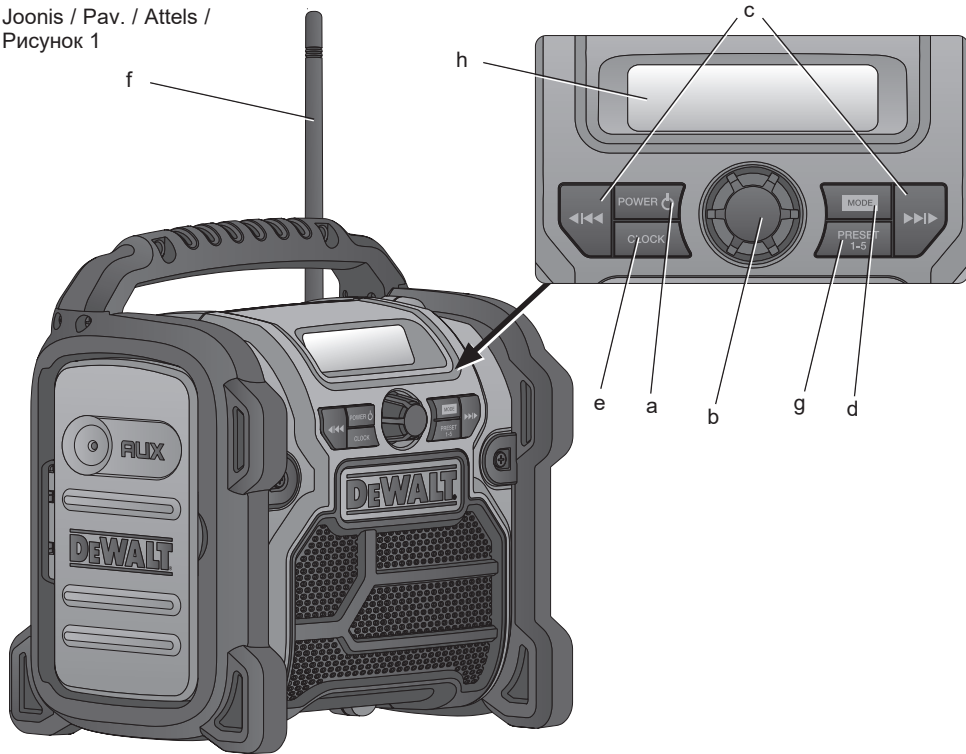

Joonis / Pav. / Attels / Рисунок 2

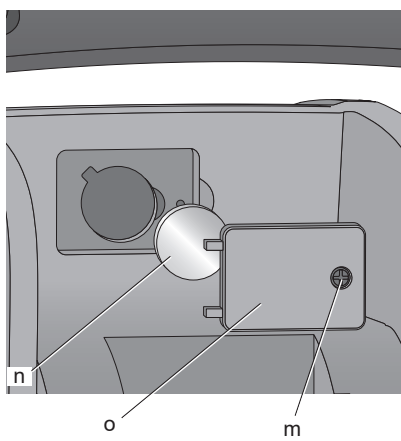

Joonis / Pav. / Attels / Рисунок 3

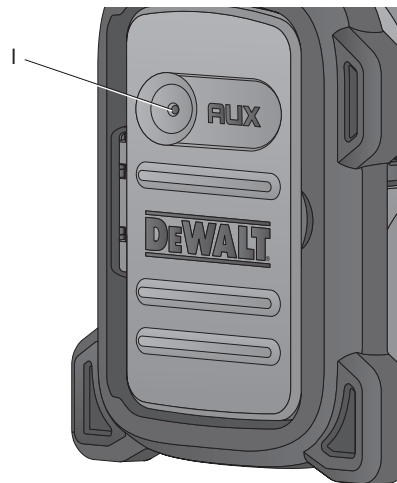

Joonis / Pav. / Attels / Рисунок 4

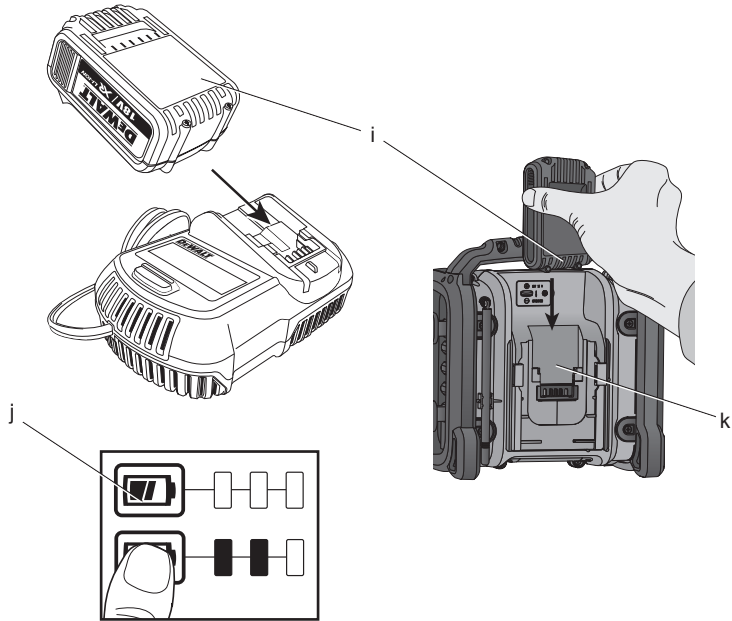

RAADIO DCR019

Õnnitleme!

Olete valinud DEWALTI toote. Aastatepikkused kogemused, põhjalik tootearendus ja innovatsioon teevad DEWALTist ühe usaldusväärsema partneri professionaalsetele elektritööriistade kasutajatele.

Tehnilised andmed

DCR019		
Toiteallikas	vahelduvpinge/alalispinge	
Võrgupinge	V_{AC}	230
Patarei pinge	V_{DC}	10,8–18
Patarei tüüp	Li-Ion	
Mass	kg	2,9
Kaitsmed:		
Euroopa	230 V	16 amprit, vooluvõrk
Suurbritannia ja Iirimaa	230 V	3 A, pistik

Akupatarei	DCB125	DCB140	DCB141	DCB142	DCB143	DCB180	DCB181	DCB182	DCB183
Patarei tüüp	Li-Ion	Li-Ion	Li-Ion	Li-Ion	Li-Ion	Li-Ion	Li-Ion	Li-Ion	Li-Ion
Pinge	V_{DC}	10,8	14,4	14,4	14,4	18	18	18	18
Võimsus	A_h	1,3	3,0	1,5	4,0	2,0	3,0	1,5	4,0
Mass	kg	0,2	0,53	0,30	0,54	0,3	0,64	0,35	0,61

Laadija	DCB105						
Võrgupinge	V_{AC}	230 V					
Patarei tüüp	Li-Ion						
Umbkaudnee akupatarei laadimisaeg	min	25 (1,3 Ah)	30 (1,5 Ah)	40 (2,0 Ah)	55 (3,0 Ah)	70 (4,0 Ah)	
Mass	kg	0,49					

Raadiote ohutusjuhised

- **Kasutage toitekaablit õigesti.** Mitte kunagi ärge kandke raadiot toitekaablist hoides. Mitte kunagi ärge tõmmake tööriista pistikupesast eemaldamiseks juhtmet. Hoidke juhet eemal kuumusest, õlist ja teravatest äärtest.

Definitsioonid: Ohutusjuhised

Allpool toodud määratlused kirjeldavad iga märksõna olulisuse astet. Palun lugege juhendit ja pöörake tähelepanu nendele sümbolitele.



OHT: Tähistab tõenäolist ohtlikku olukorda, mis mittevältimisel lõppeb surma või raske kehavigastusega.



HOIATUS: Tähistab võimalikku ohtlikku olukorda, mis mittevältimisel võib lõppeda surma või raske kehavigastusega.



ETTEVAATUST: Tähistab võimalikku ohtlikku olukorda, mis mittevältimisel võib lõppeda kerge või mõõdukate kehavigastustega.

PANGE TÄHELE: Viitab tegevusele, mis ei too kaasa kehavigastust, kuid mis mittevältimisel võib põhjustada varalist kahju.



Tähistab elektrilöögiohtu.



Tähistab tuleohtu.

- **Eemaldage akupatarei.** Lülitage enne järelevalveta jätmist välja. Eemaldage aku, kui seadet ei kasutata, enne lisaseadmete või tarvikute vahetust ja enne hooldamist.
- See seade on mõeldud kasutamiseks mõõdukas kliimas.

- Seade ei sobi kasutamiseks füüsilise või vaimse puudega ega ka kogenematule või väheste teadmistega inimesele (s.h lapsed), kes ei tööta ohutuse eest vastutava isiku järelevalve all või keda vastav isik pole seadme kasutamise asjus instrueerinud.
- Laste üle tuleb pidada järelevalvet, et nad ei mängiks seadmega.
- Raadio ei tohi puutuda kokku tilkuva või pitsiva vedelikuga; seda ei tohi asetada mitte ühtegi vedelikku sisalduva eseme peale, nagu vooli.
- Raadio peale ei tohi asetada ühtegi leegiallikat, nagu süüdatud küünlad.
- Toitepistikut kasutatakse seadme (pistiku) ühenduse katkestamiseks; katkestatud seade (pistik) peaks jääma töövalmis.

Märgistused raadiol

Raadiol on kasutatud järgmisi sümboleid:



Lugege kasutusjuhendit.

Olulised ohutusjuhised kõigi akulaadijate kohta

HOIDKE NEED JUHISED ALLES: Selles kasutusjuhendis on akulaadija DCB105 olulised ohutus- ja kasutusjuhised.

- Enne laadija kasutamist lugege läbi kõik juhiseid ja hoiatustähised laadijal, akul ja tootel, mida kasutatakse akuga.



HOIATUS: Elektrilöögioht. Ärge laske mingitel vedelikel laadijasse pääseda. See võib põhjustada elektrilöögi.



ETTEVAATUST: Põletuse oht. Vigastusriski vähendamiseks laadige vaid DEWALTi laetavaid akupatareid. Teist tüüpi patareid võivad ülekuumeneda ning plahvatada, põhjustades kehavigastusi ja vara kahjusid.



ETTEVAATUST: Laste üle tuleb pidada järelevalvet, et nad ei mängiks seadmega.



ETTEVAATUST: Plahvatusoht, kui sisemine patarei on valesti asetatud. Asendage vaid sama või võrdväärse tüübiga.

PANGE TÄHELE: Teatud tingimustel, kui laadija on vooluvõrku ühendatud, võivad laadijasse sattunud võõrkehad selle kontaktid lühistada. Elektrit juhtivad võõrkehad, nagu näiteks, kuid mitte ainult, terasvill, foolium või igasugused kogunenud metalloosad tuleb laadija pesast eemal hoida. Ühendage laadija alati vooluvõrgust lahti, kui selle pesas pole akut. Ühendage laadija lahti ka enne puhastamist.

- **ÄRGE proovige akut laadide mõne muu laadijaga peale käesolevas juhendis toodute.** Laadija ja aku on projekteeritud koos töötama.
- **Need laadijad pole mõeldud muuks tarbeks kui DEWALTi laetavate patareide laadimiseks.** Muu kasutuse tagajärjeks on tulekahju-, elektrilöögioht või surmamine elektrilöögiga.
- **Vältige laadija kokkupuudet vihma või lumega.**
- **Tõmmake laadija lahtiühendamisel pistikust, mitte juhtmest.** See vähendab pistiku ja juhtme kahjustamise ohtu.
- **Paigutage juhe nii, et sellele ei astuta peale, selle taha ei komistata ning seda ei kahjustata ega kulutata muul viisil.**
- **Ärge kasutage pikenduskaablit, kui see pole hädavajalik.** Ebaõige pikendusjuhtmete kasutamine võib kaasa tuua tuleohtu, elektrilöögi või surmava elektrilöögi.
- **Kui kasutate laadijat õues, tagage alati kuiv asukoht ja kasutage väljas kasutamiseks mõeldud pikendusjuhet.** Väliühendamise sobiva pikenduskaabli kasutamine vähendab elektrilöögi riski.
- **Ärge blokeerige laadija ventilatsioonivärsid. Ventilatsioonivärsid asuvad laadija ülasaosas ja külgedel.** Paigutage laadija nii, et see on eemal kõigist soojaallikatest.
- **Ärge kasutage laadijat kahjustunud juhtme või pistikuga – laske need kohe välja vahetada.**
- **Ärge kasutage laadijat, kui see on saanud löögi teravalt esemelt, see on maha kukkunud või muul viisil kahjustada saanud.** Viige see volitatud teeninduskeskusesse.

- **Ärge võtke laadijat koost; viige see volitatud hoolduskeskusesse, kui seda tuleb hooldada või remontida.** Vale kokkupanemine võib põhjustada (surmava) elektrilöögi või tulekahju ohtu.
- **Enne laadija mis tahes viisil puhastamist eemaldage see vooluvõrgust. See vähendab elektrilöögi ohtu.** Aku eemaldamine ei vähenda seda ohtu.
- **MITTE KUNAGI ärge püüdke 2 laadijat kokku ühendada.**
- **Laadija on mõeldud kasutamiseks tavalises 230 V koduses elektrivõrgus. Ärge püüdke kasutada seda teistsuguse pingega.** See ei kehti autolaadija puhul.

HOIDKE NEED JUHISED ALLES

Laadijad

DCB105 laadija ühildub 10,8 V, 14,4 V ja 18 V Li-Ion (DCB125, DCB140, DCB141, DCB142, DCB143, DCB180, DCB181, DCB182 ja DCB183) akupatareidega.

See laadija ei vaja reguleerimist ning nende kavandamisel on peetud silmas võimalikult lihtsat kasutamist.





Laadimisprotseduur (joonis 4)

1. Ühendage laadija enne aku sisestamist sobivasse pistikupessa 230 V.
2. Sisestage akupatarei (i) laadijasse veendumaks, et aku asetseb täielikult laadijal. Punane tuli (laadimine) vilgub pidevalt, mis tähendab, et laadimine on alanud.
3. Laadimine on lõpetatud, kui punane tuli jääb püsivalt põlema. Aku on täielikult laetud ja seda võib kasutada või laadijasse jätta.

MÄRKUS: Liitium-ioon patareide maksimaalse võimsuse ja eluea tagamiseks laadige akupatarei enne esmakordset kasutamist täis.

Laadimine

Aku laetuse kohta vaadake allpool olevat tabelit.

Laetus	
 laeb	— — — —
 täis laetud	—————
 kuuma/külma akupatarei viivitus	— • — • — • — •
 probleem akupatarei või laadijaga	• • • • • • • •
 probleem toitega	• • • • • • • •

See laadija ei lae vigast akupatareid. Laadija näitab, et patarei on vigane, keeldudes süttimast või kuvades probleemse akupatarei või laadija vilkumismustrit.

MÄRKUS: See võib tähendada ka seda, et viga on laadijas.

Kui laadija viitab probleemile, viige laadija ja akupatarei volitatud teeninduskeskusesse testimisele.

Kuuma/külma aku viivitus

Kui laadija tuvastab liiga kuuma või liiga külma aku, siis see käivitab automaatselt kuuma/külma aku viivituse, lükates laadimist edasi kuni aku on sobiva temperatuuri saavutanud. Laadija lülitub seejärel automaatselt aku laadimise režiimi. See funktsioon tagab akude maksimaalse tööea.

XR Li-Ion tööriistadel on sisseehitatud elektrooniline kaitsesüsteem, mis kaitseb akut ülekoormuse, üleküümenemise või liigse tühjenemise eest.

Tööriist lülitub elektroonilise kaitsesüsteemi rakendumisel välja. Kui see toimub, siis asetage Li-Ion aku laadijasse, kuni see on täielikult täis laetud.

Külm akupatarei laeb umbes poole aeglasemalt kui soe akupatarei. Akupatarei laeb aeglasemalt kogu laadimistsükli jooksul ja see ei lähe tagasi maksimaalsele laadimiskiirusele, isegi kui patarei on soe.

Olulised ohutusjuhised kõikide akude kohta

Asendusakude tellimisel märkige ära katalooginumber ja pinge.

Aku ei ole ostes täielikult laetud. Enne akupatarei ja laadija kasutamist, lugege allpool toodud ohutusjuhised läbi ja järgige kirjeldatud laadimisprotseduuri.

LUGEGE KÕIKI JUHISEID

- **Ärge laadige ega kasutage akupatareid plahvatusohtlikus keskkonnas, näiteks tuleohtlike vedelike, gaaside või tolmu läheduses.** Akupatarei asetamine laadijasse või sealt eemaldamine võib tolmu või aurd süüdata.
- **Ärge kunagi asetage akupatareid jõuga laadijasse. Ärge muutke akupatareid mitte mingil viisil, et see ühilduks laadijaga, kuna akupatarei võib rebeneda, põhjustades raskeid kehavigastusi.**
- Laadige akupatareid vaid heaks kiidetud DEWALTi laadijatega.
- **ÄRGE** asetage vette ega muudesse vedelikesse ning vältige pritsmeid.
- **Ärge hoidke ega kasutage tööriista ega akut kohas, kus temperatuur võib olla 40 °C (105° F) või kõrgem (näiteks kuurid ja metallehitised suvel).**
- Patareid ei tohi puutuda kokku liigse kuumusega, nagu päike, tuli jms.
- Parima tulemuse saamiseks veenduge, et akupatarei on enne kasutamist täis laetud.



HOIATUS: Ärge kunagi üritage akut mingil põhjusel avada. Kui aku on pragunenud või kahjustatud, siis ärge sisestage seda laadijasse. Ärge purustage, visake maha ega kahjustage akut. Ärge kasutage akut või laadijat, mis on saanud järsu löögi, mis on maha kukkunud, millest on üle sõidetud või mida on muul viisil kahjustatud (nt naelaga läbistatud, peale astunud). See võib kaasa tuua elektrilöögi või sumava elektrilöögi. Kahjustunud akupatareid tuleb tagastada teeninduskeskusesse ümbertöötlemiseks.



ETTEVAATUST: Kui te tööriista ei kasuta, asetage see külili stabiilsele pinnale, kus see ei põhjusta komistamise ega kukkumise ohtu. Mõned suurte akudega tööriistad seisavad aku peal püsti, kuid neid võib olla kerge ümber lükata.

ERIOHUTUSJUHISED LIITIUMIOONAKUDE (Li-ioon) KOHTA

- **Ärge põletage akut, isegi kui see on raskelt kahjustatud saanud või täiesti kulunud.** Aku võib tules plahvatada. Liitiumioonakude põletamisel eritub mürgiseid aure ja materjale.

- **Kui aku sisu satub nahale, peske saastunud piirkonda kohe õrnatoimelise seebi ja veega.** Kui akuvedelik satub silma, siis loputage avatud silma veega 15 minutit või kuni ärritus lakkab. Meditsiiniline märkus: aku elektrolüüt koosneb vedelate orgaaniliste süsivesinike ja liitiumisoolade segust.
- **Avatud akuelementide sisu võib põhjustada hingamisteede ärritust.** Tagage värsket õhu juurdepääs. Sümptomite püsimisel pöörduge arsti poole.



HOIATUS: Põletuse oht. Aku vedelik võib sädeme või leegiga kokku puutudes olla tuleohtlik.

Transport

DEWALTi akud vastavad kõigile kehtivatele tarne-eeskirjadele, mis on sätestatud tööstus- ja juriidilistes standardites, sealhulgas ÜRO ohtlike kaupade veo soovituste näidiseeskirjad; Rahvusvahelise Lennutranspordi Ühenduse (IATA) ohtlike kaupade eeskirjad, Rahvusvaheline ohtlike kaupade merevedu (IMDG) eeskiri ja Ohtlike veoste rahvusvahelise autoveo 30. septembri 1957. a Euroopa kokkulepe (ADR). Liitiumioonelemendid ja akud on testitud ÜRO ohtlike kaupade veo soovituste katsete ja kriteeriumide käsiraamatu jao 38.3 järgi.

Enamikul juhtudel ei klassifitseerita DEWALTi akupatareid tarnimisel täisreguleeritud klassi 9 ohtlikuks materjaliks. Üldiselt on vaid kaks juhtu, mis nõuavad tarnimisel klassi 9:

1. Kui õhutranspordiga tarnitakse enam kui kaks DEWALTi liitiumioon akupatareid, kui pakend sisaldab vaid akupatareid (mitte tööriistaid);
2. Kui mis tahes meetodil tarnitakse liitiumioonakusid koos nimivooluga, mis on suurem kui 100 Vatt-tundides (Wh). Kõigil liitiumioonakudel on vatt-tundides märgitud pakendile.

Olenemata sellest kas tarnitavat kaupa peetakse erandiks või kehtib sellele täisregulatsioon, vastutab tarnija pakendamise, sildistamise/ märgistamise ja dokumentatsiooni viimastele nõuetele vastavuse eest.

Akude transportimisega võib kaasneda tuleoht, kui aku terminalid puutuvad tahtmatult kokku elektrit juhtivate materjalidega. Kui transpordite akusid, tuleb veenduda, et aku terminalid on kaitstud ja hästi isoleeritud teiste materjaliga kokkupuutumise eest, et vältida lühist.

Kasutusjuhendi selles jaos toodud teave on antud heas usus ning seda peetakse dokumendi loomise ajahetkel õigeks. Sellegipoolest ei anta ei sõnaselget ega vaikivat garantiid. Ostja peab tagama, et tema tegevus on kooskõlas kehtivate eeskirjadega.

Akupatarei

AKU TÜÜP

DCR019 töötab 10,8 voldil, 14,4 voldil ja 18 voldil XR liitium-ioon akupatareidega.

Kasutada tuleb DCB125, DCB140, DCB141, DCB142, DCB143, DCB180, DCB181, DCB182 ja DCB183 akupatareid. Lugege peatükist **Tehnilised andmed** lisateavet.

Ladustamissoovitused

- Hoidmiseks on parim kuiv ja jahe koht, kuhu ei paista otsene päikesevalgus ning kus temperatuur ei ole liiga kõrge ega madal. Aku optimaalsete talitlusomaduste ja kasutusea tagamiseks hoidke mittekasutatavaid akusid toatemperatuuril.
- Pikemaajalisel hoiule asetamisel soovitakse aku täielikult laadida ning asetada see jahedasse ja kuiva ning päikesevalguse eest kaitstud kohta.

MÄRKUS: Akut ei tohi hoida täielikult tühjenenuna. Aku tuleb enne kasutamist laadida.

Laadijal ja akul olevad sildid

Lisaks juhendis kasutatavatele sümbolitele võivad laadija ja aku siltidel olla järgmised sümbolid:



Enne kasutamist lugege kasutusjuhendit.



Laadimisaja leiate **Tehniliste andmete** osast.



Aku laadimine.



Aku laetud.



Aku defektn.



Viivitus liiga kuuma või külma aku puhul.



Ärge puudutage elektrit juhtivate esemetega.



Ärge laadige kahjustatud akusid.



Mitte lasta veega kokku puutuda.



Laske defektsed juhtmed viivitamatult välja vahetada.



Laadige ainult vahemikus 4 °C ja 40 °C.



Vaid siseruumides kaustamiseks.



Kõrvaldage akupatareid keskkonda arvestades.

LI-ION



DCB105 ✓

Laadige DEWALTi akupatareid vaid selle jaoks mõeldud DEWALTi laadijatega. Kui laete akupatareid, mis pole DEWALTi disainitud patareid, DEWALTi laadijaga, võivad need puruneda või põhjustada muid ohtlikke olukordi.



Ärge süütage akupatareid.

Pakendi sisu

Pakend sisaldab:

1 Raadio

1 Kasutusjuhend

- Veenduge, et raadiot, selle osad ega tarvikud ei ole transportimisel kahjustada saanud.
- Võtke enne kasutamist aega, et kasutusjuhend põhjalikult läbi lugeda ja endale selgeks teha.

Kirjeldus (joonis 1-4)



HOIATUS: Ärge kunagi ehitage raadiot ega selle ühtki osa ümber. See võib põhjustada kahjustuse või kehavigastuse.

- a. Toitenupp
- b. Helitugevuse klaviatuur
- c. Noolenupud
- d. Režiiminupp
- e. Kellanupp
- f. Antenn
- g. Eelseadistusnupp
- h. LCD-displei
- i. Akupatarei
- j. Kütusemöödiku nupp
- k. Patareipesa
- l. Lisaport
- m. Aku ukse kruvi
- n. Nööppatarei
- o. Nööppatarei kaas

Elektriohutus

Kontrollige alati, et aku pinge vastab andmesildile märgitud väärtusele. Samuti veenduge, et laadija pinge vastab võrgupingele.



HOIATUS: Elektrilöögi oht. Kasutage ainult kuivas kohas.

Kui toitejuhe on kahjustatud, tuleb see vahetada välja spetsiaalselt valmistatud juhtme vastu, mis on saadaval DEWALTI hooldustöökodade kaudu.

Toitepistiku vahetamine (ainult Suurbritannia ja Iirimaa)

Kui paigaldada tuleb uus voolujuhe:

- Kõrvaldage vana pistik ohutult.
- Ühendage pruun juhe uue pistiku faasiklemmiga.
- Ühendage sinine juhe neutraalklemmiga.



HOIATUS: Maandusklemmiga ühendusi ei tehta.

Järgige kvaliteetsete pistikutega kaasasolevaid paigaldusjuhiseid. Soovitatav kaitse: 3 A.

Pikenduskaabli kasutamine

Kui pikenduskaabel on vajalik, kasutage heakskiidetud 3-soonelist pikenduskaablit, mis sobib selle tööriista sisendvõimsusega (vt **Tehnilised andmed**). Minimaalne juhtme ristlõige on 1,5 mm²; maksimaalne pikkus 30 m.

Kaablirulli kasutamisel kerige kaabel alati täielikult lahti.

PAIGALDUS JA SEADISTAMINE

Aku paigaldamine (joonis 4)



HOIATUS: Kasutage ainult DEWALTI akupatareid ja laadijaid.

MÄRKUS: Veenduge, et teie akupatarei on täielikult täis laetud. Kui akupatarei ei tooda piisavalt võimsust, laadige akupatareid laadija juhendis toodud juhiste järgi.

MÄRKUS: Liitium-ioon akude parimate talitlusomaduste ja pikima kasutusea tagamiseks laadige akut enne esmakordset kasutamist vähemalt 10 tundi.

Aku paigaldamiseks sisestage akupatarei (i) pessa, kuni see on täielikult oma kohal.

KÜTUSEMÖÖDIKU AKUPATAREID (JONIS4)

Mõned DEWALTI akupatareid sisaldavad kütusemöödikut, mis sisaldab kolme rohelist valgusdiodi, mis viitavad akupatarei järelejäänud laetusele.

Kütusemöödiku aktiveerimiseks vajutage ja hoidke all kütusemöödiku nuppu (j). Kolme roheline valgusdiodi kombinatsioon valgustab, näidates järelejäänud laetuse taset. Kui patareid laetuse tase jääb alla kasutuspiiri, siis kütusemöödik ei valgusta ning patareid tuleb uuesti täis laadida.

MÄRKUS: Kütusemöödik on vaid akupatarei järelejäänud laetuse näitaja. See ei näita tööriista funktsionaalsust ning see varieerub, sõltuvalt toote komponentidest, temperatuurist ja lõppkasutaja rakendusest.

Nööppatarei paigaldamine (joonis 2)



HOIATUS: Kui vahetate patareid, vahetage see sama tootemargi ja tüübiga patareide vastu. Jälgige õiget polaarsust (+ ja -), kui vahetate patareid. Ärge hoidke ega kandke patareid nii, et metallobjektid puutuvad kokku patareid terminalidega.

Raadio on varustatud mäluvõimsusega, et säilitada kellaaega ja teie valitud mäluterminalale. Kui raadio on OFF (VÄLJAS), siis reguleerib seda nööppatarei, mis asub raadios.

1. Lülitage laadija/raadio väljas ja katkestage ühendus toitevõrguga.
2. Kruvige lahti kruvi (m) patareikuksel (o).

3. Vajutage patareiukse riivile ja tõmmake lahti.
4. Paigaldage nõõppatarei (n) vastavalt elektriskeemile, mis on nõõppatarei siseküljel.
5. Vahetage patarei uks välja, sisestage kruvi ja pingutage.

MÄRKUS: LCD-ekraani, kellaaja ja eelseadistuste seadistamiseks eemaldage nõõppatarei ja paigaldage uuesti. Järgige seda juhust, kui ekraan kinnitub oma kohale.

KASUTAMINE

Kasutusjuhised



HOIATUS: Järgige alati ohutusjuhiseid ja asjakohaseid õigusakte.



HOIATUS: Ärge asetage raadiot asukohta, kus see võib puutuda kokku tilkuva ja pritsiva vedelikuga.

Vahelduvpingega töötamine

Tehke lahti toitejuhe ja ühendage 230 V AC seinapistikusse.

Raadio kasutamine (joonised 1, 3)

TOITE/HELITUGEVUSE REGULEERIMINE

1. Raadio sisselülitamiseks vajutage toitenuppu (a).
2. Keerake numbrilauda (b) päripäeva, et suurendada helitugevust. Helitugevuse vähendamiseks keerake vastupäeva.

MODE-FUNKTSIOON

Ühe režiimifunktsiooni (FM, AM või AUX) valimiseks vajutage režiiminuppu (d), kuni soovitud funktsioon on leitud. Näiteks, kui raadio on FM-režiimis, mis on näha LCD-ekraani üleval vasakul (h), vajutage režiiminuppu kaks korda, et minna AM-režiimi.

TUUNIMISE VÕI OTSIMISE FUNKTSIOON

Soovitud sageduse leidmiseks on olemas kaks meetodit.

Häälestamine Vajutage paremat noolt, et liigutada tüünerit sagedusribal üles. Vajutage vasakut noolt, et liigutada tüünerit sagedusribal alla.

Otsimine. Vajutage kord paremat noolenuppu (c) ning vabastage. Tuuneri sagedus suureneb, et otsida esimest raadiojaama, millel on aktsepteeritud selgus, ja jääda sellele seisma. Paremat noolenuppu võib uuesti vajutada, et jätkata raadiojaamade otsimisega kõrgematel sagedustel. Vasakut noolenuppu võib vajutada, et otsida madalamatel sagedustel raadiojaamasid. Otsimisfunktsioon on saadaval AM- ja FM-režiimis.

EELSEADISTUSTE PROGRAMMEERIMISEKS

Eraldi saab programmeerida raadio mällu kümme FM-jaama ja viis AM-jaama. Kui on programmeeritud, saab mälunuppu kasutada soovitud eelseadistatud jaamade kiireks valimiseks.

1. Lülitage raadio sisse "ON/OFF (sisse/välja)" nupuga (a).
2. Raadio seadistamiseks soovitud jaamale vt **Häälestamise ja otsimise funktsioon**.
3. Vajutage ja hoidke eelseadistusnuppu (g) all seni kui mälu number hakkab LC-ekraanil vilkuma (h).
4. Kui mälu number vilgub, kasutage noolenuppe, et valida soovitud mälunumber.
5. Kui soovitud mälunumber on kuvatud, vajutage ja hoidke all eelseadistusnuppu kuni vilkumine lõpeb. Eelseadistus on nüüd salvestatud.
6. Korrake samme 2 kuni 5, et eelseadistada mällu täiendavad jaamad.

KELLA PROGRAMMEERIMISEKS

1. Lülitage toide sisse (vt **Toite/helitugevuse reguleerimine**).
2. Vajutage ja hoidke kellanuppu (e), kuni LCD-displei (h) hakkab vilkuma.
3. Vajutage vasakut noolenuppu korduvalt, et kasvatada kuvatud kellaaja tundi, ning vajutage ja hoidke all nuppu, et jätkata suurendamisega. Kasutage paremat noolenuppu, et reguleerida samal viisil minutit.

MÄRKUS: Kui te ei vajuta 5 sekundi jooksul, liigub kellaaja programmeerimise funktsioon automaatselt eelmise seadistuse juurde tagasi.

4. Kui aeg on seadistatud, vajutage ja hoidke all nuppu, kuni kellaage lõpetab LCD-ekraanil vilkumise.

HELI MÄNGIMINE VÄLISE SEADME KAUDU

Oma seadme mängimiseks raadiokõlarite kaudu ühendage lisaport (I) 3,5 mm lisaaudiokaabli abil ja seadke raadio režiimile AUX. Vt **Režiimi funktsioon**.

Olulised raadiot puudutavad märkused

1. Raadio töötab kuni 8 tundi täislaetud 4,0 amp tunni patareil. Kasutades madalama pinget või võimsusega patareisid, on lühem kasutusaaeg.
2. Vastuvõtt varieerub sõltuvalt asukohast ja raadiosignaali tugevusest.
3. Teatud generaatorid võivad põhjustada taustamüra.
4. AM-vastuvõtt on tõeselgem, kui seda toetab akupatarei.
5. Lisapordi (I) kasutamiseks ühendage väljundpistik CD-mängijalt või iPod®*/MP3-mängijalt pordiga (Joonis 3). Väliste allika heli kõlab läbi DCR019 kõlarite.

* iPod on registreeritud Apple Inc kaubamärk.

HOOLDAMINE

Teie DEWALTi raadio on loodud pikaajaliseks kasutamiseks minimaalse hoolduse juures. Pideva rahuldava töö tagamiseks tuleb selle eest hoolitseda.

Teeninduslased märkmed

Toode pole kasutaja poolt hooldatav. Raadio sees pole kasutaja poolt hooldatavaid osi. Hooldamine volitatud hoolduskeskuses on vajalik staatiliste laengute suhtes tundlike siseosade kahjustamise vältimiseks.



Puhastamine



HOIATUS: Ärge kunagi kasutage raadiot mittemetallist osade puhastamiseks lahusteid või muid kemikaale. Need kemikaalid võivad nõrgendada tööriista materjale. Kasutage vaid veega või pehme seebiga niisutatud lappi. Ärge laske vedelikel sattuda raadio sisse; ärge kastke raadio või selle osi vedelikku.

LAADIJA PUHASTAMISE JUHISED



HOIATUS: Elektrilöögioht. Enne laadija puhastamist eemaldage see pistikupesast. Mustuse ja õli võiraadio välispinnalt eemaldada lapi või mittemetallist pehme harjakesega. Ärge kasutage vett ega puhastuslahuseid.

Lisavarustus



HOIATUS: Kuna muid tarvikuid peale DEWALTi pakutavate ei ole koos selle seadmega testitud, võib nende kasutamine koos selle raadioga olla ohtlik. Kehavigastusohu vähendamiseks tuleb selle tootega kasutada ainult DEWALTi soovitatud lisaseadmeid.

Sobivate tarvikute kohta teabe saamiseks pidage nõu müüjaga.

Keskkonnakaitse



Eraldi kogumine. Seda toodet ei tohi kõrvaldada koos olmejäätmetega.



Kui te ühel päeval leiate, et teie DEWALTi toode on muutunud kasutuks või vajab väljavahetamist, ärge visake seda olmejäätmete hulka. Viige toode vastavasse kogumispunkti.



Kasutatud toodete ja pakendite eraldi kogumine võimaldab materjale taaskasutada. Materjalide taaskasutamine aitab vältida keskkonna saastamist ja vähendab vajadust tooraine järele.

Kohalikud määrused võivad nõuda elektroonikaromu eraldamist olmejäätmetest ning selle viimist prügilasde või jaemüüjale, kellelt ostate uue toote.

DEWALT pakub võimalust DEWALTi toodete tagasivõtmiseks ja taaskasutamiseks pärast kasutuse lõppu. Selle teenuse kasutamiseks viige toode volitatud remonditöökotta, kus see meie nimel tagasi võetakse.

Lähima volitatud remonditöökoja leidmiseks võite pöörduda DEWALTi kohaliku esindusse, mille aadressi leiate sellest kasutusjuhendist. Samuti on DEWALTi volitatud remonditöökodade nimekiri ja müüjijärgse teeninduse üksikasjad ning kontaktandmed leitavad internetis aadressil: www.2helpU.com.



Laetav akupatarei

Seda pika tööega akut tuleb laadida, kui see ei anna enam piisavalt voolu töödel, mis varem käisid kergelt. Aku kasutusea lõpus tuleb see kõrvaldada keskkonnanõudeid arvestades:

- Laske akul täielikult tühjeneda, seejärel eemaldage see raadio küljest.
- Li-Ion, NiCd ja NiMH elemendid on ringlusse võetavad. Viige need edasimüüjale või kohalikku jäätmejaama. Kokkukogutud akud võetakse ringlusse või kõrvaldatakse nõuetekohaselt.

RADIJAS

DCR019

Sveikiname!

Jūs pasirinkote „DEWALT“ gaminį. Dėl ilgametės patirties, kruopštaus patobulinimo ir atsinaujinimo „DEWALT“ bendrovė yra viena iš patikimiausių profesionalių elektros įrankių vartotojų partnerių.

Techniniai duomenys

		DCR019
Galios šaltinis		AC/DC
Elektros tinklo įtampa	V_{AC}	230
Akumulatoriaus įtampa	V_{DC}	10,8–18
Akumulatoriaus tipas		Ličio jonų
Svoris	kg	2,9

Saugikliai:

Europos vartotojams	230 V	16 amperų elektros tinkle
JK ir Airijos vartotojams	230 V	3 amperų elektros kištukuose

Apibrėžtys: Saugos nurodymai

Toliau pateiktos apibrėžtys apibūdina kiekvieno žodinio signalo griežtumą. Prašome perskaityti šį vadovą ir atkreipti dėmesį į šiuos simbolius.



PAVOJUS: nurodo tiesioginę pavojingą situaciją, kurios neišvengę, žūssite arba sunkiai susižalosite.



ĮSPĖJIMAS: Nurodo potencialią pavojingą situaciją, kurios neišvengus galima sunkiai ar net mirtinai susižaloti.



DĖMESIO: reiškia potencialią pavojingą situaciją, kuri, jeigu jos neišvengti, galėtų baigtis nesunkiu arba vidutiniu sužeidimu.

PASTABA: nurodo praktiką, nesusijusią su susižeidimu, kuri gali PADARYTI žalos turtui.



Reiškia elektros smūgio pavojų.



Reiškia gaisro pavojų.

Akumulatoriaus blokas		DCB125	DCB140	DCB141	DCB142	DCB143	DCB180	DCB181	DCB182	DCB183
Akumulatoriaus tipas		Ličio jonų	Ličio jonų	Ličio jonų	Ličio jonų	Ličio jonų	Ličio jonų	Ličio jonų	Ličio jonų	Ličio jonų
Įtampa	V_{DC}	10,8	14,4	14,4	14,4	14,4	18	18	18	18
Galingumas	A_h	1,3	3,0	1,5	4,0	2,0	3,0	1,5	4,0	2,0
Svoris	kg	0,2	0,53	0,30	0,54	0,3	0,64	0,35	0,61	0,40

Kroviklis	DCB105						
Elektros tinklo įtampa	V_{AC}	230 V					
Akumulatoriaus tipas		Ličio jonų					
Apytikslė akumulatoriaus bloko įkrovimo trukmė	min	25	30	40	55	70	
		(1,3 Ah)	(1,5 Ah)	(2,0 Ah)	(3,0 Ah)	(4,0 Ah)	
Svoris	kg	0,49					

Radijų naudojimo saugos instrukcija

- **Saugokite laidą.** Niekada neneškite radijo, laikydami už jo laido. Išjungdami iš elektros lizdo, niekada netraukite už laido. Laidą laikykite atokiai nuo šilumos, tepalo, aštrių kraštų arba judančių dalių.

- **Išimkite akumulatoriaus bloką.** Išjunkite, prieš palikdami jį be priežiūros. Išimkite akumulatoriaus bloką, kai radijo nenaudojate, prieš keisdami priedus ar įtaisus ir prieš atlikdami jo techninės priežiūros darbus.
- Šis prietaisas skirtas naudojimui vidutinių platumų klimato sąlygomis.

- Asmenims, nesugebantiems saugiai naudotis prietaisu dėl savo psichikos, jutiminės arba protinės negalios arba patirties bei žinių trūkumo (įskaitant vaikus), negalima naudotis šiuo prietaisu be už šių asmenų saugumą atsakingų asmenų priežiūros ir nurodymų.
- Prižiūrėkite vaikus, kad jie nežaistų su šiuo buitiniu prietaisu.
- Saugokite radiją nuo vandens lašų ar pusrų; nedėkite ant jo jokių daiktų su skysčiais, pavyzdžiui, vazų.
- Ant šio radijo negalima statyti atviros liepsnos šaltinių, pavyzdžiui, degančių žvakų.
- Elektros kištukas naudojamas kaip išjungimo įtaisas; išjungimo įtaisas (elektros kištukas) visada turi būti lengvai pasiekiamas ir tinkamai veikti.

Ant radijo esantys ženklai

Ant radijo rasite pavaizduotas šias piktogramas:



Perskaitykite naudojimo instrukciją.

Svarbios saugos taisyklės naudojant visų rūšių akumuliatorių blokus

IŠSAUGOKITE ŠIĄ INSTRUKCIJĄ: Šiame vadove pateikiamos svarbios saugos ir akumuliatoriaus kroviklio DCB105 naudojimo taisyklės.

- Prieš pradėdami naudoti kroviklį, perskaitykite visus nurodymus ir ant kroviklio, akumuliatoriaus bloko bei gaminio, kuriame naudojamas akumuliatoriaus blokas, pažymėtus įspėjamuosius ženklus.



ĮSPĖJIMAS: Elektros smūgio pavojus. Saugokite kroviklį, kad į jį vidų nepakliūtų vandens. Gali įvykti elektros smūgis.



DĖMESIO: pavojus apsideginti. Norėdami sumažinti sužeidimo pavojų, kraukite tik „DEWALT“ daugkartinio naudojimo akumuliatorius. Kitų rūšių akumuliatoriai gali perkaisti, sprogti ir jus sužeisti bei padaryti žalos turtui.



DĖMESIO: Prižiūrėkite vaikus, kad jie nežaistų su šiuo buitiniu prietaisu.



DĖMESIO: Netinkamai pakeitus vidinį akumuliatorių, kyla sprogimo pavojus.

Keiskite tokiu pačiu arba jį atitinkančio tipo akumuliatoriumi.

PASTABA: esant tam tikroms sąlygoms, kai kroviklis įjungtas į maitinimo tinklą, kokia nors pašalinė medžiaga gali sujungti trumpuoju jungimu neapsaugotus, kroviklio viduje esančius krovimo kontaktus. Reikėtų saugoti, kad pro kroviklio angas į jo vidų nepatektų pašalinių medžiagų, pavyzdžiui, pieno drožlių, aliuminio folijos ar kitų susikaupusių metalo dalelių. Kai į kroviklį neįdėtas akumuliatoriaus blokas, visuomet išjunkite kroviklį iš elektros tinklo. Prieš pradėdami valyti kroviklį, ištraukite jo kištuką iš maitinimo tinklo.

- **NEBANDYKITE** krauti akumuliatorių bloką kitais krovikliais, nei nurodyti šiame vadove. Kroviklis ir akumuliatoriaus blokas specialiai pagaminti veikti kartu.
- Šie krovikliai nėra skirti „DEWALT“ daugkartinio naudojimo akumuliatoriams krauti. Bet kaip kitaip naudojant šį įrenginį, gali kilti gaisro, elektros smūgio pavojus arba pavojus žūti nuo elektros srovės.
- Saugokite kroviklį nuo lietaus ar sniego.
- Išjungdami kroviklį iš elektros lizdo, traukite už kištuko, o ne už laido. Taip sumažės pavojus pažeisti elektros kištuką ir laidą.
- Įsitinkite, kad laidas nutiestas taip, kad ant jo niekas neužlips, už jo neužklius ar kitaip jo nesugadins ar nepaveiks.
- Nenaudokite ilginimo laido, nebent tai būtų visiškai būtina. Naudojant netinkamą ilginimo laidą, gali kilti gaisro, elektros smūgio pavojus arba pavojus žūti nuo elektros srovės.
- Naudodami kroviklį laike, jį visada laikykite tik sausoje vietoje, naudodami naudojimui lauke pritaiktą ilginimo laidą. Naudojant darbui lauke tinkamą laidą, sumažėja elektros smūgio pavojus.
- Neuždenkite kroviklio ventiliacijos angų. Ventiliacijos angos įrengtos kroviklio priekyje ir šonuose. Kroviklį statykite atokiai nuo bet kokio šilumos šaltinio.
- Nenaudokite kroviklio su pažeistu laidu ar elektros kištuku – tuoj pat atiduokite juos taisyti.

- **Nenaudokite kroviklio, jei jis buvo stipriai sutrenktas, numestas arba kitaip kaip nors sugadintas. Atiduokite jį į įgaliotąjį techninės priežiūros centrą, kad sutaisytų.**
- **Neardykite kroviklio; kai reikia atlikti jo techninės priežiūros arba remonto darbus, atiduokite jį į įgaliotąjį techninės priežiūros centrą. Netinkamai surinkus šį įrenginį, gali kilti gaisro, elektros smūgio pavojus arba pavojus žūti nuo elektros srovės.**
- **Prieš pradėdami valyti kroviklį, išjunkite jį iš elektros lizdo. Taip sumažės elektros smūgio pavojus. Išėmus akumuliatoriaus bloką, šis pavojus nesumažės.**
- **NIEKADA nebandykite kartu sujungti 2 kroviklius.**
- **Kroviklis skirtas veikti esant standartinei, namų ūkyje naudojamai 230 V elektros srovei. Nebandykite naudoti esant jokiai kitai įtampai. Tai nėra automobilinis kroviklis.**

NEIŠMESKITE ŠIOS NAUDOJIMO INSTRUKCIJOS

Krovikliai

Krovikliu DCB105 galima krauti 10,8 V, 14,4 V ir 18 V galios ličio jonų (DCB125, DCB140, DCB141, DCB142, DCB143, DCB180, DCB181, DCB182 ir DCB183) akumuliatorius.

Šio kroviklio reguliuoti nereikia, jis sukurti taip, kad jį naudoti būtų kaip įmanoma paprasčiau.





Krovimas (4 pav.)

1. Prieš įdėdami akumuliatorių pakuotę į kroviklį, įkiškite kroviklio elektros laido kištuką į tinkamą 230 V elektros lizdą.
2. Įdėkite akumuliatorių pakuotę (1) į kroviklį, įsitikindami, kad pakuotė yra iki galo įtaisyta kroviklyje. Be perstojo žybciojanti raudona (krovimo) lemputė rodo, kad krovimas pradėtas.
3. Krovimas bus baigtas, kai ši raudona lemputė ŠVIES nuolat. Blokas visiškai įkrautas, jį galima tuoj pat naudoti arba palikti jį kroviklyje.

PASTABA: Norėdami užtikrinti maksimalų ličio jonų akumuliatoriaus veikimą ir tarnavimo laiką, prieš naudodami akumuliatorių pirmą kartą, visiškai jį įkraukite.

Krovimas

Žr. į toliau pateiktą lentelę, kurioje nurodytos akumuliatorių bloko krovimo būklės.

Krovimo būklė	
	kraunamas — — — —
	visiškai įkrautas —————
	karšto/šalto bloko — • — • — • — • įjungimo uždelsimas
	akumuliatoriaus arba kroviklio gedimas ••••••••••
	elektros tiekimo linijos gedimas ••••••••

Šis kroviklis sugedusios akumuliatorių pakuotės nekraus. Kroviklis parodys, kad akumuliatorius yra sugedęs: arba neužsieds jo kontrolinė lemputė, arba lemputė žybcios pagal akumuliatoriaus ar kroviklio gedimo indikacijos modelį.

PASTABA: Tai gali reikšti ir kroviklio gedimą.

Jeigu kroviklis rodo gedimą, atiduokite kroviklį ir akumuliatorių į įgaliotąjį techninės priežiūros centrą, kad jie būtų patikrinti.

Karšto/šalto bloko įjungimo uždelsimas

Jei kroviklis nustato, kad akumuliatoriaus temperatūra yra per aukšta arba per žema, automatiškai įsijungia atidėjimo režimas, t. y. krovimas atidedamas tol, kol akumuliatoriaus temperatūra nebus tinkama. Po to kroviklis automatiškai įjungs krovimo režimą. Ši prietaiso savybė užtikrina maksimalų akumuliatoriaus tarnavimo laiką.

XR ličio jonų įrankiai yra sukurti panaudojant elektroninės apsaugos sistemą, kuri apsaugos akumuliatorių nuo perkrovų, perkaitimo arba visiško išsekimo.

Įsijungus elektroninės apsaugos sistemai, įrankis automatiškai išsijungs. Jeigu taip nutiktų, įdėkite ličio jonų akumuliatorių į kroviklį ir kraukite jį, kol jis bus visiškai įkrautas.

Šalta akumuliatorių pakuotė bus kraunama dvigubai lėčiau nei šilta. Akumuliatorius bus lėčiau kraunamas per visą krovimo ciklą ir nepasieks maksimalaus krovimo greičio net ir tada, jei akumuliatorius sušils.

Svarbios saugos taisyklės naudojant visų rūšių akumuliatorių blokus

Užsakydami akumuliatorių blokus pakeitimui, būtina įrašyti katalogo numerį ir įtampos dydį.

Išėmus akumuliatorių iš dėžutės, jis nėra visiškai įkrautas. Prieš naudodami akumuliatorių ir kroviklį, perskaitykite toliau pateiktus nurodymus dėl saugos, o tada vadovaukitės išdėstyta krovimo procedūra.

PERSKAITYKITE VISUS NURODYMUS.

- **Akumuliatorių nekraukite ir nenaudokite sprogioje aplinkoje, pavyzdžiui ten, kur yra degių skysčių, dujų arba dulkių.** Įdedant arba ištraukiant akumuliatorių iš kroviklio, dulkės ar garai gali užsidegti.
- **Niekada neikiškite akumuliatoriaus į kroviklį jėga. Jokiu būdu nemonifikuokite akumuliatoriaus, norėdami, kad jis tilptų į nesuderinamą kroviklį, nes akumuliatorius gali trūkti ir sunkiai sužeisti.**
- Akumuliatorių blokus kraukite tik specialiais „DEWALT“ krovikliais.
- **NEAPTAŠKYKITE** ar napanardinkite į vandenį ar kokį nors kitą skystį.
- **Akumuliatoriaus negalima laikyti ar krauti ten, kur aplinkos temperatūra gali pasiekti ar viršyti 40 °C (105° F) (pavyzdžiui, vasarą lauko pašiušėse ar metaliniuose pastatuose).**
- Saugokite akumuliatorių nuo pernelyg didelio karščio, pavyzdžiui, tiesioginių saulės spindulių, ugnies ir pan.
- Norėdami pasiekti geriausių rezultatų, būtina visiškai įkraukite akumuliatorių prieš naudodami jį pirmą kartą.



ĮSPĖJIMAS: Niekuomet jokiais būdais nebandykite atidaryti akumuliatoriaus. Nedėkite akumuliatoriaus bloko į kroviklį, jei jo korpusas įskilęs ar pažeistas. Neskaldykite, nemėtykite ir negadininkite akumuliatoriaus bloko. Nenaudokite akumuliatorių pakuotės ar kroviklio, kurie buvo stipriai sutrenkti, numesti, pervažiuoti ar pažeisti kokiu nors kitu būdu (t. y. perverti vinimi, sutrenkti plaktuku, ant jų buvo atsistota ir pan.). Gali įvykti elektros smūgis arba kyla pavojus

žūti nuo elektros srovės. Sugadintus akumuliatorius reikia atiduoti į techninės priežiūros centrus, kur jie bus perdirbti ir pakartotinai panaudoti.



DĖMESIO: Nenaudojamą įrankį paguldykite ant šono ant lygaus paviršiaus, kur už jo niekas neužklius ir kur jis ant nieko nenukris. Kai kuriuos įrankius su dideliais akumuliatorių blokais galima ant jų pastatyti, tačiau juos galima netyčia nugriauti.

SAUGOS INSTRUKCIJA, TAIKYTINA NAUDOJANT LIČIO JONŲ AKUMULIATORIUS (Li-Ion)

- **Nedeginkite akumuliatoriaus net tada, kai jis yra stipriai sugadintas ar visiškai nusidėvėjęs.** Lauže akumuliatorių blokas gali sprogti. Deginant ličio jonų akumuliatorių blokus, susidaro nuodingų garų ir medžiagų.
- **Jeigu akumuliatoriaus skysčio patektų ant odos, nedelsdami nuplaukite tą vietą vandeniu ir švelniu muilu.** Jeigu akumuliatoriaus skysčio patektų į akis, skalaukite atmerktas akis bent 15 minučių arba tol, kol nebejausite dirginimo. Jeigu prireiktų kreiptis pagalbos į medikus, žinokite, kad akumuliatoriaus elektrolito tirpalas yra sudarytas iš skystų organinių karbonatų ir ličio druskų mišinio.
- **Atidarius akumuliatoriaus elementus, juose esanti medžiaga gali sudirginti kvėpavimo organus.** Įkvėpkite gaivaus oro. Jeigu simptomai neišnyktų, kreipkitės pagalbos į medikus.



ĮSPĖJIMAS: pavojus apsideginti. Pakliuvus kibirkščiai ar liepsnai, akumuliatoriaus skystis gali užsiliepsnoti.

Gabenimas

„DEWALT“ ličio jonų akumuliatoriai atitinka galiojančias gabenimo taisykles, kaip nurodyta pramoniniuose ir teisiniuose standartuose, įskaitant JT rekomendacijas dėl pavojingų prekių gabenimo; Tarptautinės oro transporto asociacijos (IATA) taisykles dėl pavojingų prekių vežimo, Tarptautinio pavojingų krovinių vežimo jūra kodekso (IMDG) taisykles ir Europos sutartį dėl pavojingų krovinių tarptautinio vežimo keliais (ADR). Ličio jonų maitinimo elementai ir akumuliatoriai yra išbandyti pagal JT testų ir kriterijų vadovo 38.3 punktą, kaip nurodyta JT rekomendacijose dėl pavojingų prekių gabenimo.

Daugeliu atvejų „DEWALT“ akumuliatorių vežimas nebus klasifikuojamas kaip visiškai reglamentuojamas 9 klasės pavojingų medžiagų vežimas. Paprastai vežimas priskiriamas 9 klasės kroviniui dviem atvejais:

1. Gabenant oro transportu daugiau nei du „DEWALT“ ličio jonų akumuliatorius, kai pakuotėje yra tik akumuliatorius (be įrankių); ir
2. Gabenant bet kokią ličio jonų akumuliatorių, kurių energijos klasė viršija 100 vatvalandžių (Wh), siuntą. Ant visų ličio jonų akumuliatorių yra nurodyta vatvalandžių klasė.

Nesvarbu, ar siunta yra visiškai reglamentuojama, ar ne – vežėjas privalo pasidomėti naujausiais galiojančiais reikalavimais dėl pakavimo, ženklavimo/žymėjimo ir dokumentų reikalavimų.

Vežant akumuliatorius, gali kilti gaisras, jeigu akumuliatoriaus gnybtai būtų netyčia sujungti laidžiosiomis medžiagomis. Veždami akumuliatorius, užtikrinkite, kad akumuliatorių gnybtų būtų apsaugoti ir tinkamai izoliuoti nuo medžiagų, kurios galėtų juos sujungti ir sukelti trumpąjį jungimą.

Šiame instrukcijos skyriuje pateikta informacija yra teisinga ir, mūsų manymu, tiksli šio dokumento sukūrimo metu. Visgi garantija – akivaizdi arba numanoma – nesuteikiama. Pirkėjo pareiga savo veiksmais būtina laikytis galiojančių įstatymų.

Akumuliatorius

AKUMULIATORIAUS TIPAS

Modeliui DCR019 galima naudoti 10,8 voltų, 14,4 voltų air 18 voltų XR ličio jonų akumuliatorius.

Galima naudoti DCB125, DCB140, DCB141, DCB142, DCB143, DCB180, DCB181, DCB182 or DCB183 akumuliatorius. Daugiau informacijos rasite skyriuje **Techniniai duomenys**.

Patarimai, kaip sandėliuoti

1. Geriausia saugojimui vieta turi būti vėsi ir sausa, esanti atokiai nuo tiesioginių saulės spindulių, pernelyg didelės šilumos arba šalčio. Norėdami užtikrinti optimalų veikimą ir naudojimo laiką, nenaudojamus akumuliatorių blokus laikykite kambario temperatūroje.
2. Norint, kad akumuliatorius tarnautų kuo ilgiau, jį laikykite vėsioje, sausoje vietoje visiškai įkrautą, išimtą iš kroviklio.

PASTABA: Akumuliatorių negalima laikyti visiškai iškrautų. Prieš naudojimą akumuliatorių privaloma dar kartą įkrauti.

Kroviklių ir akumuliatorių etiketės

Kartu su šia vadove naudojamais simboliais gali būti naudojamos ir šios kroviklių ir akumuliatorių etiketėse esančios piktogramos:



Prieš naudojimą perskaitykite naudojimo instrukciją.



Įkrovimo laikas nurodytas skyriuje **Techniniai duomenys**.



Akumuliatorius kraunamas.



Akumuliatorius įkrautas.



Akumuliatorius sugedęs.



Karšto/šalto bloko įjungimo uždelsimas.



Patikrinimui nenaudokite el. srovei laidžių daiktų.



Nekraukite sugadintų akumuliatorių.



Saugokite nuo vandens.



Pažeistus laidus nedelsiant pakeiskite naujais.



Kraukite esant 4 °C– 40 °C aplinkos temperatūrai.



Skirta naudoti tik patalpoje.



Išmeskite akumuliatorių tinkamai rūpindamiesi aplinka.

LI-ION



„DEWALT“ akumuliatorių blokus kraukite tik specialiais „DEWALT“ krovikliais. „DEWALT“ krovikliais kraunant „DEWALT“ firmos akumulatorius, akumulatoriai gali sprogti arba sukelti pavojingų situacijų.



Nedeginkite akumuliatorių.

Pakuotės turinys

Pakuotėje yra:

1 Radijas

1 Naudojimo instrukcija

- Patikrinkite, ar gabenimo metu radijas, jo dalys arba priedai nebuvo sugadinti.
- Prieš pradėdami darbą, skirkite laiko atidžiai perskaityti ir suprasti šią naudojimo instrukciją.

Aprašymas (1-4 pav.)



ĮSPĖJIMAS: Niekuomet nekeiskite radijo arba kokios nors jo dalies. Galite padaryti žalos turtui arba susižeisti.

- a. Maitinimo mygtukas
- b. Garso reguliavimo ratukas
- c. Rodyklių mygtukai
- d. Režimo mygtukas
- e. Laikrodžio mygtukas
- f. Antena
- g. Atlaisvinimo mygtukas
- h. Skystųjų kristalų ekranas
- i. akumulatorius
- j. akumulatoriaus įkrovimo lygio matuoklio mygtukas
- k. Akumulatoriaus lizdas
- l. Papildomų įrenginių prievadas
- m. Akumulatoriaus skyriaus dangtelio varžtas
- n. Krona
- o. Kronos skyriaus dangtelis

Elektros sauga

Visuomet patikrinkite, ar akumuliatorių bloko įtampa atitinka duomenų lentelėje nurodytą įtampą. Visuomet patikrinkite, ar jūsų kroviklio įtampa atitinka jūsų maitinimo tinklo įtampą.



ĮSPĖJIMAS: Elektros smūgio pavojus. Naudokite tik sausose vietose.

Jeigu būtų pažeistas maitinimo laidas, jį reikia pakeisti specialiai paruoštu laidu, kurį galima įsigyti „DEWALT“ techninės priežiūros centre.

Elektros kištuko keitimas (tik Jungtinės Karalystės ir Airijos vartotojams)

Jeigu reikia sumontuoti naują elektros kištuką:

- Saugiai išmeskite seną elektros kištuką.
- Rudą laidą junkite prie gyvo elektros kištuko įvado.
- Mėlyną laidą junkite prie neutralaus elektros kištuko įvado.



ĮSPĖJIMAS: Prie įžeminimo įvado nieko jungti nereikia.

Vadovaukitės montavimo instrukcija, pateikiama su aukštos kokybės kištukais. Rekomenduojamas saugiklis: 3 A.

Ilginimo laido naudojimas

Jeigu būtina naudoti ilginimo laidą, naudokite tik aprobuotus, trijų gyslių ilginimo laidus, atitinkančius šio įrankio galingumą (žr. skyrių **Techniniai duomenys**). Minimalus laido skersmuo yra 1,5 mm²; maksimalus ilgis – 30 m.

Jeigu naudojate kabelio ritę, visuomet iki galo išvyniokite kabelį.

SURINKIMAS IR REGULIAVIMO DARBAI

Akumulatoriaus bloko įdėjimas (4 pav.)



ĮSPĖJIMAS: Naudokite tik „DEWALT“ akumulatorius ir kroviklius.

PASTABA: Įsitikinkite, kad akumulatoriaus blokas yra visiškai įkrautas. Jeigu akumulatoriaus blokas gamina nepakankamai energijos, įkraukite jį vadovaudamiesi kroviklio naudojimo instrukcijoje pateiktais nurodymais.

PASTABA: Siekdami užtikrinti maksimalų ličio jonų akumuliatorių veikimą ir ilgaamžiškumą, prieš pradėdami pirmą kartą naudoti, kraukite akumuliatorių mažiausiai 10 valandų.

Norėdami įdėti akumuliatorių, iki galo įkiškite akumulatoriaus bloką (i) į lizdą.

AKUMULIATORIAUS ĮKROVIMO LYGIO MATUOKLIS (4 PAV.)

Kai kuriuose „DEWALT“ akumuliatoriuose įrengtas įkrovimo lygio matuoklis, kurį sudaro trys žalios diodinės lempučių, rodančios akumuliatoriaus įkrovimo lygį.

Norėdami įjungti įkrovimo lygio matuoklį, paspauskite ir palaikykite nuspaudę įkrovimo lygio matuoklio mygtuką (j). Užsidegusių trijų žalių diodinių lempučių kombinacija parodys, kiek akumuliatoriuje liko energijos. Kai akumuliatoriaus įkrovimo lygis nesieks minimalios leistinos naudojimo ribos, įkrovimo lygio matuoklis nešvies ir akumuliatorių reikės įkrauti.

PASTABA: Įkrovimo lygio matuoklis tik parodo, kiek akumuliatoriuje liko energijos. Jis neparodo įrankio funkcinių galimybių ir jo rodmenys priklauso nuo gaminio sudedamųjų dalių, temperatūros bei kokiam darbui įrankį naudoja galutinis vartotojas.

Kronos įdėjimas (2 pav.)



ĮSPĖJIMAS: Keisdami maitinimo elementą, jį pakeiskite to paties gamintojo ir tipo elementu. Keisdami maitinimo elementus, juos įdėkite pagal atitinkamus polius (+ ir –). Nelaikykite ir neneškite maitinimo elementų taip, kad metaliniai objektai galėtų liestis prie atvirų maitinimo elementų gnybtų.

Šis radijas turi atminties funkciją, kad galima būtų išsaugoti laiko ir pasirinktų, į atmintį įrašytų kanalų nuostatas. Kai radijas yra IŠJUNGTAS, šią atminties funkciją palaiko viena krona, kuri yra įdėta į radiją.

1. Išjunkite radiją ir atjunkite jį nuo elektros tinklo.
2. Atskukite akumuliatoriaus skyriaus dangtelio (o) varžtą (m).
3. Paspauskite maitinimo elemento durelių skląstį ir, traukdami, atidarykite dureles.
4. Įdėkite kroną (n) pagal krovo skyriaus viduje pavaizduotą schemą.
5. Uždarykite maitinimo elemento dureles, įsukite ir užveržkite varžtą.

PASTABA: Norėdami atitaisyti skystųjų kristalų ekrano, laikrodžio ir išankstinių nuostatų parametrus, išimkite ir vėl įdėkite kroną. Atlikite šią procedūrą ir tuo atveju, jeigu ekranas „užstrigtų“.

NAUDOJIMAS

Naudojimo instrukcija



ĮSPĖJIMAS: Visuomet laikykitės saugos nurodymų ir taisyklių.



ĮSPĖJIMAS: Nedėkite radijo tose vietose, kuriose gali lašėti arba taškytis skysčiai.

Prijungimas prie kintamosios srovės lizdo

Išvyniokite maitinimo laiką ir prijunkite jį prie 230 V kintamosios srovės sieninio elektros lizdo.

Radio naudojimas (1, 3 pav.)

ĮJUNGIMAS / GARSO LYGIO REGULIAVIMAS

1. Jei norite radiją įjungti, spauskite maitinimo mygtuką (a).
2. Norėdami padidinti garsą, sukite ratuką (b) pagal laikrodžio rodyklę. Norėdami garsą sumažinti, sukite prieš laikrodžio rodyklę.

REŽIMO FUNKCIJA

Pasirinkite vieną iš režimo funkcijų (FM, AM arba AUX): spauskite režimo mygtuką (d), kol ekrane bus rodoma pageidaujama funkcija. Pavyzdžiui, jeigu radijas veikia FM režimu, kuris yra rodomas viršutinėje kairiojoje skystųjų kristalų ekrano (h) dalyje, norėdami perjungti AM režimą, paspauskite režimo mygtuką du kartus.

RADIJO STOČIŲ NUSTATYMO ARBA PAIEŠKOS FUNKCIJA

Pageidaujamą dažnį galima rasti dviem būdais.

Norėdami nustatyti: Spauskite dešiniąją rodyklę, kad radijo stočių nustatymo įtaisas atliktų stočių paiešką dažnio juostoje pirmyn. Spauskite kairiąją rodyklę, kad radijo stočių nustatymo įtaisas atliktų stočių paiešką dažnio juostoje atgal.

Norėdami ieškoti: Vieną kartą paspauskite ir atleiskite dešinėsios rodyklės mygtuką (c). Stočių nustatymo įtaisas ieškos aukštesnio dažnio stočių ir, radęs pirmą tinkamo aiškumo radijo stotį, sustos ties ta stotimi. Galima dar kartą paspausti dešinėsios rodyklės mygtuką ir tęsti aukštesnio dažnio radijo stočių paiešką. Galima paspausti kairiosios rodyklės mygtuką ir ieškoti žemesnio dažnio radijo stočių. Paieškos funkcija veikia esant AM ir FM režimams.

IŠANKSTINIŲ NUOSTATŲ PROGRAMAVIMAS

Radio atmintinėje galima užprogramuoti dešimt FM stočių ir penkias AM radijo stotis. Užprogramavus, spaudžiant atmintinės mygtuką, galima greitai perjungti iš anksto nustatytas radijo stotis.

1. Įjunkite radiją, paspausdami įjungimo/išjungimo mygtuką (a).
2. Nustatykite norimą radijo stotį (žr. **Radijo stočių nustatymo arba paieškos funkcija**).
3. Paspauskite ir laikykite nuspaudę vieną iš pageidaujamo atminties mygtukų (g), kol skystųjų kristalų ekrane (g) pradės žybcioti atmintinės numeris.
4. Žybciojant atmintinės numeriui, rodyklių mygtukais pasirinkite norimą atmintinės numerį.
5. Kai ekrane bus rodomas norimas atmintinės numeris, paspauskite ir laikykite nuspaudę išankstinės nuostatos mygtuką tol, kol jis nebežybcios. Išankstinė nuostata bus išsaugota.
6. Kartokite 2–5 veiksmus, kol atmintinėje bus išsaugotos kitos norimos radijo stotys.

LAIKRODŽIO PROGRAMAVIMAS

1. Įjunkite radiją (žr. **Įjungimas/garso lygio reguliavimas**).
2. Paspauskite ir laikykite nuspaudę mygtuką (e), kol pradės žybcioti skystųjų kristalų ekranas (h).
3. Spausdykite kairiosios rodyklės mygtuką, kad valandos didėtų palaipsniui, arba paspauskite ir laikykite nuspaudę šį mygtuką, kad laikas didėtų nepertraukiamai. Minutes tokiu pat būdu nustatykite naudodami dešinėsios rodyklės mygtuką.

PASTABA: Jeigu per 5 sekundes nepaspausite jokio mygtuko, laikrodžio programavimo funkcija automatiškai sugrįš prie ankstesnės nuostatos.

4. Nustatę laiką, paspauskite ir laikykite nuspaudę laikrodžio mygtuką tol, kol skystųjų kristalų ekrane rodomas laikas nebežybcios.

GARSO ATKŪRIMAS NAUDOJANT IŠORINĮ PRIETAISĄ

Norėdami leisti prietaisą per radijo garsiakblius, prijunkite jį prie pagalbinio lizdo (l), naudodami 3,5 mm papildomą garso kabelį ir nustatydami AUX režimą. Žr. **Režimo funkcija**.

Svarbios pastabos dėl radijo naudojimo

1. Visiškai įkrovus 4,0 ampervalandžių akumuliatorių, šis radijas veiks iki 8 valandų. Naudojant mažesnės įtampos arba galios akumuliatorių, veikimo laikas sutrumpės.
2. Radijo stočių priėmimas priklauso nuo vietovės ir radijo signalo stiprumo.
3. Tam tikri generatoriai gali kelti foninį triukšmą.
4. AM stotys dažniausiai priimamos aiškiau naudojant akumuliatoriaus bloko energiją.
5. Norėdami naudoti papildomų įrenginių prievadą (l), prijunkite kompaktinių diskų grotuvo arba „iPod®*/MP3 grotuvo išvesties lizdą prie prievado (3 pav.). Išorinio šaltinio garsas bus transliuojamas pro DCR019 garsiakblius.

* „iPod“ yra registruotasis „Apple Inc.“ prekės ženklas

TECHNINĖ PRIEŽIŪRA

Šis „DEWALT“ radijas skirtas ilgalaikiam darbui, prireikiant minimalios techninės priežiūros. Nuolatinis geras darbas priklauso nuo tinkamos priežiūros.

Pastabos dėl techninės priežiūros

Šį gaminį privalo taisyti specialistas – jo negali taisyti vartotojas. Radijuje nėra tokių dalių, kurias galėtų techniškai prižiūrėti pats vartotojas. Siekiant nepažeisti statinei įskrovai jautrių vidinių sudedamųjų dalių, šį prietaisą techniškai prižiūrėti reikia atiduoti į įgaliotąjį techninės priežiūros centrą.



Valymas



ĮSPĖJIMAS: Nemetaliųjų radijo dalių niekada nevalykite tirpikliais arba kitomis stipriomis cheminėmis medžiagomis. Šie chemikalai gali susijpninti šioms dalims panaudotas plastmasines medžiagas. Naudokite tik muiluotame vandenyje sudrėkintą skudurėlį. Visuomet saugokite radiją nuo bet kokių skysčių; niekada nepamardinkite jokios šio radijo dalies į skystį.

KROVIKLIO VALYMO INSTRUKCIJA

ĮSPĖJIMAS: *Elektros smūgio pavojus. Prieš pradėdami valyti kroviklį, išjunkite jį iš elektros lizdo. Purvą ir tepalą nuo radijo paviršiaus galima nuvalyti skudurėliu arba minkštu, nemetaliniu šepetėliu. Nenaudokite vandens arba kokių nors kitokių valymo priemonių tirpalų.*

**Daugkartinio naudojimo akumuliatorių blokas**

Šis ilgalaikiam tarnavimui skirtas akumuliatorius yra įkraunamas tuomet, kai nebeturi pakankamai krūvio ir nebegali maitinti įrankio pakankama galia. Fiziškai susidėvėjusį produktą reikia pašalinti taip, kad jis neužterštų aplinkos:

- Visiškai iškrovę akumuliatorių bloką, išimkite jį iš radijo.
- Li-Ion, NiCd ir NiMH akumuliatoriai yra perdirtami. Gražinkite juos įgaliojam atstovui arba pridukite į surinkimo punktą. Taip surinkti akumuliatoriai bus perdirtbi arba tinkamai pašalinti.

Pasirenkami priedai

ĮSPĖJIMAS: *Kadangi kiti nei DEWALT, priedai nebuvo išbandyti su šiuo gaminiu, juos naudoti su šiuo gaminiu gali būti pavojinga. Norėdami sumažinti sužeidimo pavojų, su šiuo gaminiu rekomenduojama naudoti tik „DEWALT“ priedus.*

Dėl papildomos informacijos apie tinkamus priedus kreipkitės į savo vietos tiekėją.

Aplinkos apsauga

Atskiras atliekų surinkimas. Šio gaminio negalima išmesti kartu su kitomis namų ūkio atliekomis.

Jeigu vieną dieną nutartumėte, kad norite pakeisti šį „DEWALT“ gaminį nauju arba jeigu jis jums daugiau nereikalingas, neišmeskite jo su kitomis namų ūkio atliekomis. Atiduokite šį gaminį į atskirą surinkimo punktą.



Rūšiuojant panaudotus produktus ir pakuotę, sudaroma galimybė juos perdirtbi ir panaudoti iš naujo. Tokiu būdu padėsite sumažinti aplinkos taršą ir naujų žaliavų poreikį.

Vietiniuose reglamentuose gali būti numatytas atskiras elektrinių gaminių surinkimas iš namų ūkių, iš savivaldybių atliekų surinkimo vietų, arba juos, perkant naują gaminį, gali paimti prekybos atstovai.

„DEWALT“ surenka senus naudotus „DEWALT“ prietaisus ir pasirūpina ekologišku jų utilizavimu. Norėdami pasinaudoti šia paslauga, gražinkite savo gaminį bet kuriam įgaliojamam remonto atstovui, kuris paims įrankį mūsų vardu.

Artimiausios remonto dirbtuvės adresą sužinosite susisiekę su vietine „DEWALT“ atstovybe, šioje instrukcijoje nurodytu adresu. Be to, interneto tinklapyje pateiktas sąrašas įgaliojusių „DEWALT“ įrangos remonto dirbtuvių bei tiksli informacija apie mūsų produktų techninės priežiūros centrus, jų kontaktinė informacija: www.2helpU.com.

RADIO DCR019

Apsveicam!

Jūs izvēlējāties DEWALT instrumentu. DEWALT ir viens no uzticamākajiem profesionālu elektroinstrumentu lietotāju partneriem, jo tam ir ilggadīga pieredze instrumentu izveidē un novatorismā.

Tehniskie dati

DCR019		
Strāvas avots	maiņstrāva/līdzstrāva	
Elektrotīkla spriegums	V_{AC}	230
Akumulatora spriegums	V_{DC}	10,8–18
Akumulatora veids	Litija jonu	
Svars	kg	2,9
Drošinātāji		
Eiropa	230 V	16 ampēri, barošanas avotā
Apvienotā Karaliste un Īrija	230 V	3 ampēri, kontaktakšās

Definīcijas. Ieteikumi par drošību

Turpmāk redzamajās definīcijās izskaidrota signālvārdu nopietnības pakāpe. Lūdzu, izlasiet šo rokasgrāmatu un pievērsiet uzmanību šiem apzīmējumiem.



BĪSTAMI! Norāda draudošu bīstamu situāciju, kuras rezultātā, ja to nenovērš, iestājas nāve vai tiek gūti smagi ievainojumi.



BRIDINĀJUMS! Norāda iespējami bīstamu situāciju, kuras rezultātā, ja to nenovērš, var iestāties nāve vai gūt smagus ievainojumus.



UZMANĪBU! Norāda iespējami bīstamu situāciju, kuras rezultātā, ja to nenovērš, var gūt nelielus vai vidēji smagus ievainojumus.

IEVĒRĪBA! Norāda situāciju, kuras rezultātā negūst ievainojumus, bet, ja to nenovērš, var sabojāt īpašumu.



Apzīmē elektriskās strāvas trieciena risku.



Apzīmē ugunsgrēka risku.

Akumulators		DCB125	DCB140	DCB141	DCB142	DCB143	DCB180	DCB181	DCB182	DCB183
Akumulatora veids		Litija jonu	Litija jonu	Litija jonu	Litija jonu	Litija jonu	Litija jonu	Litija jonu	Litija jonu	Litija jonu
Spriegums	V_{DC}	10,8	14,4	14,4	14,4	14,4	18	18	18	18
Jauda	A_h	1,3	3,0	1,5	4,0	2,0	3,0	1,5	4,0	2,0
Svars	kg	0,2	0,53	0,30	0,54	0,3	0,64	0,35	0,61	0,40

Lādētājs	DCB105							
Elektrotīkla spriegums	V_{AC}	230 V						
Akumulatora veids	Litija jonu							
Akumulatoru aptuvenais uzlādes laiks	min	25 (1,3 Ah)	30 (1,5 Ah)	40 (2,0 Ah)	55 (3,0 Ah)	70 (4,0 Ah)		
Svars	kg	0,49						

Drošības norādījumi radio

- **Lietojiet vadu pareizi.** Radio nedrīkst pārnēsāt, turot aiz vada. Lai vadu atvienotu no kontaktligzdas, to nedrīkst raut. Netuviniet vadu karstumam, eļļai un asām šķautnēm.

- **Izņemiet akumulatoru.** Izslēdziet instrumentu, atstājot to bez uzraudzības. Ja instrumentu nelietojat, grasāties mainīt piederumus vai pierīces vai arī veikt apkopi, izņemiet no instrumenta akumulatoru.
- Šo instrumentu paredzēts lietot mērenās klimata zonās.

- Šo instrumentu nav paredzēts ekspluatēt personām (tostarp bērniem), kam ir ierobežotas fiziskās, sensorās vai psihiskās spējas vai trūkst pieredzes un zināšanu, ja vien tās neuzrauga vai neapmāca persona, kas atbild par viņu drošību.
- Bērni ir jāuzrauga, lai viņi nespēlētu ar instrumentu.
- Radio nedrīkst pakļaut pilošam šķidrumam vai šķakātām, un uz tā nedrīkst novietot priekšmetus, kas piepildīti ar ūdeni, piem., vāzes.
- Uz radio nedrīkst novietot atklātas liesmas avotus, piemēram, degošas sveces.
- Barošanas kontaktdakšu izmanto instrumenta atvienošanai no elektrotīkla; kontaktdakšai vienmēr jābūt darba kārtībā.

Apzīmējumi uz radio

Uz radio ir attēlotas šādas piktogrammas:



Izlasiet lietošanas rokasgrāmatu.

Svarīgi drošības norādījumi visiem akumulatoru lādētājiem

SAGLABĀJIET ŠOS NORĀDĪJUMUS. Šajā rokasgrāmatā ir iekļauti svarīgi drošības un ekspluatācijas norādījumi DCB105 akumulatoru lādētājam.

- Pirms lādētāja izmantošanas izlasiet visus norādījumus un brīdinājuma apzīmējumus uz lādētāja, akumulatora un instrumenta, kura tiek izmantots akumulators.



BRĪDINĀJUMS! Elektriskās strāvas triecienu risks. Lādētājā nedrīkst iekļūt šķidrumi. Var rasties elektriskās strāvas trieciens



UZMANĪBU! Ugunsbīstamība! Lai mazinātu ievainojuma risku, uzlādējiet tikai DEWALT vairākkārt uzlādējamus akumulatorus. Cita veida akumulatori var pārkarst un eksplodēt, izraisot ievainojumus un sabojājot īpašumu.



UZMANĪBU! Bērni ir jāuzrauga, lai viņi nespēlētu ar instrumentu.



UZMANĪBU! Ja akumulators nomainīts pretrunā ar norādījumiem, tas ir sprādzienbīstams. Nomainiet tikai pret tāda paša vai līdzvērtīga veida akumulatoru.

IEVĒRĪBAI! Dažos gadījumos svešķermeņi var izraisīt īssavienojumu atklātos lādētāja uzlādes kontaktos, ja akumulators ir pievienots elektrotīklam. Lādētāja tuvumā nedrīkst novietot vadītspējīgus materiālus, piemēram, dzelzs skaidas, alumīnija foliju vai uzkrājušās metāla daļiņas. Ja lādētājā nav ievietots akumulators, lādētājs ir jāatvieno no elektrotīkla. Pirms lādētāja tīrīšanas tas ir jāatvieno no elektrotīkla.

- **NEDRĪKST lādēt akumulatoru ar citiem lādētājiem, kas nav norādīti šajā rokasgrāmatā.** Lādētājs ir īpaši paredzēts šī akumulatora uzlādēšanai.
- **Šie lādētāji ir paredzēti tikai un vienīgi DEWALT vairākkārt uzlādējamu akumulatoru lādēšanai.** Lietojot tos citiem mērķiem, var izraisīt ugunsgrēka, elektriskās strāvas vai nāvējoša triecienu risku.
- **Nepakļaujiet lādētāju lietus vai sniega iedarbībai.**
- **Atvienojot lādētāju, neraujiet aiz vada, bet gan aiz kontaktdakšas.** Tādējādi mazinās risks sabojāt barošanas vadu un kontaktdakšu.
- **Pārbaudiet, vai vads ir novietots tā, lai uz tā neuzkāptu, pār to nepakļuptu vai citādi nesabojātu vai nesarautu.**
- **Neizmantojiet pagarinājuma vadu, ja vien bez tā nevar iztikt.** Lietojot nepareizu pagarinājuma vadu, var izraisīt ugunsgrēka, elektriskās strāvas vai nāvējoša triecienu risku.
- **Izmantojot lādētāju ārpus telpām, novietojiet to sausā vietā un izmantojiet tādu pagarinājuma vadu, kas paredzēts lietošanai ārpus telpām.** Izmantojot vadu, kas paredzēts lietošanai ārpus telpām, pastāv mazāks elektriskās strāvas triecienu risks.
- **Nenosprostojiet lādētāja ventilācijas atveres. Ventilācijas atveres atrodas lādētāja augšpusē un sānos.** Novietojiet lādētāju vietā, kur nav karstuma avotu.
- **Nelietojiet lādētāju, ja tā vads vai kontaktdakša ir bojāti** — tie ir nekavējoties jānomaina.
- **Neekspluatējiet vai neizjauciet lādētāju, ja tas ir saņēmis asu triecienu, ticis nomests vai citādi ir bojāts.** Nogaļājiet to pilnvarotā apkopes centrā.

- **Lādētāju nedrīkst izjaukt! Ja ir vajadzīga apkope vai remonts, nogādājiet to pilnvarotā apkopes centrā. Ja tas tiek nepareizi lietots vai no jauna samontēts, var rasties elektriskās strāvas trieciens, nāvējoša trieciens vai aizdegšanās risks.**
- **Pirms lādētāja tīrīšanas tas ir jāatvieno no elektrotīkla. Tādējādi mazinās elektriskās strāvas trieciens risks. Šis risks nesamazinās, ja izņemat tikai akumulatoru.**
- **NEDRĪKST vienlaicīgi saslēgt kopā 2 lādētājus.**
- **Lādētājs ir paredzēts darbībai ar standartā 230 V mājsaimniecības elektrisko strāvu. Nedrīkst izmantot citu sprieguma daudzumu. Ievērojiet, ka tas neattiecas uz transportlīdzekļu lādētājiem.**

SAGLABĀJIET ŠOS NORĀDĪJUMUS

Lādētāji

Lādētājs DCB105 paredzēts 10,8 V, 14,4 V un 18 V litija jonu akumulatoru (DCB125, DCB140, DCB141, DCB142, DCB143, DCB180, DCB181, DCB182 un DCB183) uzlādēšanai.

Šis lādētājs nav jānoregulē un ir izstrādāts tā, lai būtu maksimāli vienkārši ekspluatējams.





Uzlādes gaita (4. att.)

1. Pirms akumulatora ievietošanas pievienojiet lādētāju piemērotai 230 V kontaktligzdai.
2. Ievietojiet akumulatoru (i) lādētājā līdz galam, līdz atdurās. Vienmērīgi mirgo sarkanā (uzlādes) lampiņa, norādot, ka uzlādes gaita ir sākusies.
3. Kad sarkanā gaismiņa deg vienmērīgi, tas liecina, ka uzlāde ir pabeigta. Tagad akumulators ir pilnībā uzlādēts, un to var sākt lietot vai arī atstāt lādētājā.

PIEZĪME. Lai nodrošinātu litija jonu akumulatora optimālu darbību un maksimālu kalpošanas laiku, pirms lietošanas pilnībā uzlādējiet jaunu akumulatoru.

Uzlādes kārtība

Skatiet turpmāko tabulu, lai uzzinātu akumulatora uzlādes statusu.

Uzlādes statuss	
 uzlādē	— — — —
 pilnībā uzlādēts	—————
 karsta/auksta akumulatora uzlādes atlikšana	— • — • — • — •
 kļūme akumulatorā vai lādētājā	••••••••••
 kļūme elektrotīklā	••••••••

Ja akumulators ir bojāts vai tajā ir kļūme, lādētājs to neuzlādē. Par bojātu akumulatoru liecina tas, ka neiedegas lādētāja indikators, tiek attēlots simbols, kas liecina par kļūmi akumulatorā, vai arī mirgo indikators.

PIEZĪME. Tas var nozīmēt arī to, ka kļūme ir lādētājā.

Ja lādētājs konstatē kļūmi, nogādājiet lādētāju un akumulatoru pilnvarotā apkopes centrā, lai tos pārbaudītu.

Karsta/auksta akumulatora uzlādes atlikšana

Ja lādētājs konstatē, ka akumulators ir pārāk karsts vai auksts, automātiski tiek aktivizēta karsta/auksta akumulatora uzlādes atlikšana, apturot uzlādēšanu, līdz akumulators ir sasniedzis piemērotu temperatūru. Lādētājs automātiski pārslēdzas akumulatora lādēšanas režīmā. Ar šo funkciju akumulatoram tiek nodrošināts maksimāls kalpošanas laiks.

XR sērijas instrumenti ar litija jonu akumulatoriem ir aprīkoti ar elektronisku aizsardzības sistēmu, kas aizsargā tos pret pārslodzi, pārkaršanu vai dziļu izlādi.

Ja sāk darboties elektroniskā aizsardzības sistēma, instruments tiek automātiski izslēgts. Šādā gadījumā ievietojiet lādētājā litija jonu akumulatoru un lādējiet to, kamēr tas ir pilnībā uzlādēts.

Auksts akumulators tiek uzlādēts tikai līdz aptuveni pusei no silta akumulatora uzlādes pakāpes. Visā uzlādes ciklā akumulators tiek lēnāk lādēts, un maksimālais uzlādes ātrums netiek sasniegts pat tad, ja akumulators ir uzsilis.

Svarīgi drošības norādījumi visiem akumulatoriem

Pasūtot rezerves akumulatoru, jānorāda akumulatora kataloga numurs un spriegums.

Jauns akumulators nav pilnībā uzlādēts. Pirms akumulatora un lādētāja izmantošanas izlasiet turpmākos drošības norādījumus. Pēc tam veiciet norādīto uzlādes kārtību.

IZLASIET VISUS NORĀDĪJUMUS

- **Akumulatoru nedrīkst lādēt vai lietot sprādzienbīstamā vidē, piemēram, viegli uzliesmojošu šķidrumu, gāzu vai putekļu tuvumā.** Ievietojot akumulatoru lādētājā vai izņemot no tā, var uzliesmot putekļi vai izgarojuma tvaiki.
- **Akumulatoru nedrīkst iespiest lādētājā ar spēku. Nepārveidojiet akumulatoru tā, lai tas derētu citam lādētājam, kurš nav savietojams, citādi akumulators var sabojāties un izraisīt ievainojumus.**
- **Uzlādējiet akumulatoru tikai ar tam paredzēto DEWALT lādētāju.**
- **NEDRĪKST** akumulatoru apliet ar ūdeni vai citu šķidrumu vai iegremdēt kādā šķidrumā.
- **Neuzglabājiet vai nelietojiet instrumentu un akumulatoru vietās, kur temperatūra var sasniegt vai pārsniegt 40 °C (105 °F) (piemēram, vasaras laikā āra nojumēs vai metāla ceļtnēs).**
- **Nepakļaujiet akumulatorus pārāk lielam karstumam, piemēram, saules stariem, ugunij u. tml.**
- **Pirms lietošanas akumulators ir pilnībā jāuzlādē, lai nodrošinātu maksimālo jaudu.**



BRĪDINĀJUMS! Nekādā gadījumā neatveriet akumulatoru. Ja akumulatora korpuss ir ieplaisājis vai bojāts, to nedrīkst ievietot lādētājā. Akumulatoru nedrīkst lauzt, nomest zemē vai bojāt. Neekspluatējiet akumulatoru vai lādētāju, ja tas ir saņēmis asu triecienu, ticis nomests vai citādi ir bojāts (piemēram, caurdurts ar naglu, pārsists ar āmuru, samīdīts). Var rasties elektriskās strāvas vai nāvējošs trieciens. Bojāti akumulatori jānogādā apkopes centrā, lai tos nodotu pārstrādei.



UZMANĪBU! Kad instruments netiek lietots, tas jānovieto guļus uz stabilas virsmas, no kuras tas nevar nokrist zemē. Dažus instrumentus, kam ir liels akumulators, var novietot stāvus uz tā, taču šādā gadījumā tos var viegli apgāzt.

ĪPAŠI DROŠĪBAS NORĀDĪJUMI LITIJA JONU AKUMULATORIEM

- **Akumulatoru nedrīkst sadedzināt pat tad, ja tas ir stipri bojāts vai pilnībā nolietots.** Akumulators ugunī var eksplodēt. Sadedzinot litija jonu akumulatoru, rodas toksiski izgarojuma tvaiki un materiāli.
- **Ja akumulatora šķidrums nokļūst uz ādas, nekavējoties mazgājiet skarto vietu ar maigu ziepjūdeni.** Ja akumulatora šķidrums nokļūst acī, skalojiet to, tecinot ūdeni pār atvērtu aci 15 minūtes vai tikmēr, kamēr pāriet kairinājums. Ja ir vajadzīga medicīniska palīdzība, ievērojiet, ka akumulatora elektrolīta sastāvā ir šķidru organisko karbonātu un litija sāļu maisījums.
- **Atklātu akumulatoru elementu saturs var izraisīt elpošanas ceļu kairinājumu.** Jāieelpo svaigs gaiss. Ja simptomi nepāriet, meklējiet medicīnisku palīdzību.



BRĪDINĀJUMS! Ugunsbīstamība! Akumulatora šķidrums var uzliesmot, nonākot saskarē ar dzirkstelēm vai liesmu.

Transportēšana

DEWALT akumulatori atbilst visiem spēkā esošajiem transportēšanas noteikumiem, ko pieprasa nozarē un ar juridiskajiem stadartiem, tostarp ANO ieteikumiem par bīstamu kravu pārvadāšanu, Starptautiskās Gaisa transporta asociācijas (IATA) noteikumiem par bīstamām precēm, Starptautiskajiem jūras noteikumiem par bīstamām precēm (IMDG) un Eiropas līgumam par starptautiskiem bīstamo kravu autopārvadājumiem (ADR). Litija jonu elementi un akumulatori ir pārbaudīti atbilstīgi ANO ieteikumos par bīstamu kravu pārvadāšanu iekļautās pārbaužu un kritēriju rokasgrāmatas 38.3. iedaļai.

Vairumā gadījumu uz DEWALT akumulatoru transportēšanu neattiecas 9. kategorijas bīstamo materiālu klasifikācijas pilnais regulējums. Kopumā ir divi gadījumi, uz kuriem attiecas 9. kategorijas transportēšana:

1. Vairāk nekā divu DEWALT litija akumulatoru pārvadāšana ar gaisa transportu, ja iepakojumā ir tikai akumulatori (bez instrumentiem);
2. Litija akumulatora pārvadāšana ar jebkuru transporta veidu, ja akumulatora enerģijas patēriņš ir lielāks nekā 100 vatstundas (Wh). Uz visu litija jonu akumulatoru iepakojumiem ir norādīts vatstundu patēriņš.

Neskatoties uz to, vai uz pārvadāšanu attiecas minētie noteikumi vai ne, pārvadātājs ir atbildīgs par jaunāko iepakojuma, marķēšanas/atzīmēšanas un dokumentācijas prasību noteikumu pārzināšanu.

Transportējot akumulatorus, var izcelties ugunsgrēks, ja akumulatora spaiļes nejauši nonāk saskarē ar vadītspējīgiem materiāliem. Transportējot akumulatorus, to spaiļēm ir jābūt aizsargātām un izolētām no materiāliem, kas var ar tām saskarties un izraisīt īssavienojumu.

Šajā rokasgrāmatas sadaļā minētā informācija ir sniegta godprātīgi un tiek uzskatīta par pareizu brīdī, kad šis dokuments tika sastādīts. Tomēr netiek sniegtas ne tiešas, ne netiešas garantijas. Pircējs ir atbildīgs par to, lai viņa rīcība būtu saskaņā ar spēkā esošajiem noteikumiem.

Akumulators

AKUMULATORA VEIDS

Modelis DCR019 darbojas ar 10,8, 14,4 un 18 voltu XR litija jonu akumulatoriem.

Tiem ir piemēroti šādi akumulatoru modeļi: DCB125, DCB140, DCB141, DCB142, DCB143, DCB180, DCB181, DCB182, DCB183. Sīkāku informāciju sk. **tehniskajos datos**.

Ieteikumi par uzglabāšanu

1. Vispiemērotākā uzglabāšanai ir vēsa un sausa vieta, kurā nav tiešu saules staru un kas nav pārāk karsta un auksta. Lai nodrošinātu akumulatora optimālu darbību un maksimālu kalpošanas laiku, uzglabājiet to istabas temperatūrā.
2. Ja akumulatoru novieto ilgstošā glabāšanā, to ieteicams pilnībā uzlādēt un uzglabāt vēsā, sausā vietā, neturot lādētājā.

PIEZĪME. Nav ieteicams uzglabāt pilnībā izlādētus akumulatorus. Pirms lietošanas akumulators būs jāuzlādē.

Uzlīmes uz lādētāja un akumulatora

Šajā rokasgrāmatā redzamās piktogrammas tiek papildinātas ar šādām piktogrammām, kas redzamas lādētāja un akumulatora uzlīmēs:



Pirms ekspluatācijas izlasiet lietošanas rokasgrāmatu.



Uzlādes laiku sk. **tehniskajos datos**.



Akumulators tiek lādēts.



Akumulators ir uzlādēts.



Akumulators ir bojāts.



Karsta/auksta akumulatora uzlādes atlikšana.



Neievietojiet akumulatorā elektrību vadošus priekšmetus.



Neuzlādējiet bojātu akumulatoru.



Nepaļaujiet ūdens iedarbībai.



Bojāti vadi ir nekavējoties jānomaina.



Uzlādējiet tikai 4–40 °C temperatūrā.



Lietošanai tikai telpās.



Atbrīvojieties no akumulatora videi nekaitīgā veidā.

LI-ION



Uzlādējiet DEWALT akumulatorus tikai ar tiem paredzētajiem DEWALT lādētājiem. Ja ar DEWALT lādētāju uzlādē citu ražotāju akumulatorus, ne DEWALT, tie var eksplodēt vai radīt citus bīstamus apstākļus.



Akumulatoru nedrīkst sadedzināt.

Iepakojuma saturs

Iepakojumā ietilpst:

1 radio

1 lietošanas rokasgrāmata

- Pārbaudiet, vai pārvadāšanas laikā nav bojāts radio, tā detaļas vai piederumi.
- Pirms ekspluatācijas veltiet laiku tam, lai pilnībā izlasītu un izprastu šo rokasgrāmata.

Apraksts (1.-4. att.)



BRĪDINĀJUMS! Nedrīkst pārveidot radio vai tā daļas. To var sabojāt vai var gūt ievainojumus.

- barošanas poga
- skaļuma poga
- bultiņu taustiņi
- režīma taustiņš
- pulksteņa taustiņš
- antena
- atmiņas taustiņš
- šķidro kristālu displejs
- akumulators
- akumulatora jaudas indikatora poga
- akumulatora ligzda
- ārējās ierīces pieslēgvietā
- akumulatora vāciņa skrūve
- podziņelements
- podziņelementa vāciņš

Elektrodrošība

Pārbaudiet, vai akumulatora spriegums atbilst kategorijas plāksnītē norādītajam spriegumam. Pārbaudiet arī to, vai lādētāja spriegums atbilst elektrotīkla spriegumam.



BRĪDINĀJUMS! Elektriskās strāvas trieciena risks. Eksploatējiet tikai sausās vietās.

Ja barošanas vads ir bojāts, tas ir jānomaina pret īpaši sagatavotu vadu, kas pieejams DEWALT remonta darbnīcās.

Barošanas vada kontaktdakšas nomaiņa (tikai Apvienotajai Karalistei un Īrijai)

Ja ir jāuzstāda jauna barošanas vada kontaktdakša:

- nekaitīgā veidā atbrīvojieties no nederīgās kontaktdakšas;
- pievienojiet brūno vadu pie kontaktdakšas strāvas termināļa;
- pievienojiet zilo vadu pie neitrālā termināļa.



BRĪDINĀJUMS! Vadus nedrīkst pievienot pie zemējuma termināļa.

Ievērojiet uzstādīšanas norādījumus, kas ietilpst labas kvalitātes kontaktdakšu komplektācijā. Ieteicamais drošinātājs: 3 A.

Pagarinājuma vada lietošana

Ja ir vajadzīgs pagarinājuma vads, lietojiet atzītu trīsvodu pagarinājuma vadu, kas ir piemērots šī instrumenta ieejas jauda (sk. **tehniskos datus**). Minimālais vadītāja izmērs ir 1,5 mm²; maksimālais garums ir 30 m.

Ja lietojat kabeļa rulli, vienmēr notiniet vadu no tā pilnībā nost.

SALIKŠANAUNREGULĒŠANA

Akumulatora ievietošana (4. att.)



BRĪDINĀJUMS! Lietojiet tikai DEWALT akumulatorus un lādētājus.

PIEZĪME. Pārbaudiet, vai akumulators ir pilnībā uzlādēts. Ja akumulators nenodrošina pietiekami lielu jaudu, uzlādējiet to atbilstoši lādētāja rokasgrāmata sniegtajiem norādījumiem.

PIEZĪME. Lai nodrošinātu litiņa jonu akumulatoru optimālu darbību un maksimālu kalpošanas laiku, pirms lietošanas uzsākšanas uzlādējiet tos vismaz 10 stundas.

Ievietojiet akumulatoru (i) ligzdā, līdz tas nofiksējas vietā.

AKUMULATORA JAUDAS INDIKATORS (4. ATT.)

Dažiem DEWALT akumulatoriem ir atlikušās jaudas indikators, kas sastāv no trim zaļām gaismas diodēm, kuras norāda atlikušo akumulatora jaudu.

Lai aktivizētu akumulatora jaudas indikatoru, nospiediet un turiet nospiešu akumulatora jaudas indikatora pogu (j). Visas trīs gaismas diodes dažādās kombinācijās norāda atlikušo jaudu. Ja akumulatora atlikusi jauda ir kļuvusi pārāk zema, izdziest visas trīs akumulatora jaudas indikatora gaismas diodes un akumulators ir jāuzlādē.

PIEZĪME. Akumulatora jaudas indikators attēlo tikai akumulatora atlikušo jaudu. Tas nav instrumenta darbības indikators, un to ietekmē dažādi mainīgie faktori — instrumenta sastāvdaļas, temperatūra un lietošanas veids.

Podziņelementa ievietošana (2. att.)



BRĪDINĀJUMS! *Nomainiet pret tā paša zīmola un veida akumulatoru. Ievietojiet akumulatoru, ievērojot polaritāti (+ un -). Nepārmēsāriet un neuzglabāriet akumulatoru tā, lai atsegtās akumulatora spaiļes saskartos ar metāla priekšmetiem.*

Šis radio ir aprīkots ar atmiņas funkciju, lai saglabātu laika un kanālu iestatījumus. Kad radio ir izslēgts, atmiņas funkciju darbina viens podziņelements, kas iekļauts radio komplektācijā.

1. Izslēdziet radio un atvienojiet no barošanas avota.
2. Atskrūvējiet podziņelementa vāciņa (o) skrūvi (m).
3. Nospiediet akumulatora nodalījuma fiksatoru un pavelciet to, lai atvērtu.
4. Ievietojiet podziņelementu (n) tā, kā norādīts podziņelementa nodalījuma shēmā.
5. Novietojiet atpakaļ podziņelementa vāciņu, ievietojiet un pievelciet skrūvi.

PIEZĪME. Lai atiestatītu šķidro kristālu displeju, pulksteņi un iestatītās vērtības, izņemiet podziņelementu un pēc brīža ievietojiet to atpakaļ. Rīkojieties tāpat gadījumā, ja displejs sastingst un nereaģē.

EKSPLUATĀCIJA

Ekspluatācijas norādījumi



BRĪDINĀJUMS! *Vienmēr ievērojiet šos drošības norādījumus un spēkā esošos normatīvos aktus.*



BRĪDINĀJUMS! *Neturiet radio vietās, kur tas var tikt pakļauts pilošam šķidrumam vai šķakatām.*

Ekspluatācija ar maiņstrāvu

Attiniet barošanas vadu un pievienojiet to 230 V maiņstrāvas kontaktligzdai.

Radio lietošana (1., 3. att.)

BAROŠANA / SKAĻUMA REGULĒŠANA

1. Lai ieslēgtu radio, nospiediet barošanas pogu (a).
2. Lai palielinātu skaļumu, grieziet pogu (b) pulksteņrādītāja virzienā. Lai samazinātu skaļumu, grieziet to pretēji pulksteņrādītāja virzienam.

REŽĪMA (MODE) FUNKCIJA

Lai izvēlētos kādu no režīmiem (FM, AM vai AUX), spiediet režīma taustiņu (d), līdz ir aktivizēts attiecīgais režīms. Piemēram, ja radio ir aktivizēts FM režīms (redzams displeja (h) augšējā kreisajā stūrī), divreiz nospiediet taustiņu, lai to nomainītu uz AUX.

NOSKAŅOŠANAS (TUNE) VAI MEKLĒŠANAS (SEEK) FUNKCIJA

Vajadzīgo frekvenci var atrast divējādi.

Noskaņošana: Nospiediet labo bultiņu taustiņu, lai radio noskaņotu uz augstāku frekvenci. Nospiediet kreiso bultiņu taustiņu, lai radio noskaņotu uz zemāku frekvenci.

Meklēšana: Vienreiz nospiediet un atlaidiet labo bultiņu taustiņu (c). Tiek automātiski meklēta augstāka frekvence, līdz tiek atrasta pirmā radio stacija ar pietiekami skaidru uztveršanu, un meklētājs apstājas. Labo bultiņu taustiņu var spiest vēl, lai meklētu radio stacijas augstākās frekvencēs. Nospiežot kreiso bultiņu taustiņu, tiek meklētas radio stacijas zemākās frekvencēs. Meklēšanas funkcija ir pieejama AM un FM režīmā.

RADIO STACIJU IEPROGRAMMĒŠANA

Radio atmiņā var ieprogrammēt desmit atsevišķas FM un piecas atsevišķas AM radio stacijas. Tiklīdz tās ir ieprogrammētas, tās var ātri pārslēgt ar atmiņas pogas palīdzību.

1. Ieslēdziet radio, nospiežot ieslēgšanas/izslēgšanas pogu (a).
2. Atrodiet vajadzīgo radio staciju (sk. sadaļu **Noskaņošanas (TUNE) vai meklēšanas (SEEK) funkcija**).
3. Nospiediet un turiet atmiņas taustiņu (g), līdz šķidro kristālu displejā (h) sāk mirgot atmiņas numurs.

4. Kad atmiņas numurs mirgo, ar bultiņu pogām atlasiet vēlamo atmiņas numuru.
5. Kad tiek attēlots vēlamais atmiņas numurs, nospiediet un turiet atmiņas taustiņu, līdz numurs vairs nemirgo, Stacija ir saglabāta atmiņā.
6. Lai ieprogrammētu citas stacijas, atkārtojiet 2.–5. darbību.

PULKSTEŅA (CLOCK) PROGRAMMĒŠANA

1. Ieslēdziet barošanu (sk. sadaļu **Barošana / skaļuma regulēšana**).
2. Nospiediet un turiet pulksteņa taustiņu (e), līdz šķidro kristālu displejs (h) sāk mirgot.
3. Vairākkārt nospiediet kreiso bultiņu taustiņu, lai palielinātu displejā redzamā pulksteņa laiku pa vienai stundai, vai turiet nospiestu šo taustiņu, lai automātiski palielinātu pulksteņa stundas. Ar labā bultiņu taustiņa palīdzību tamlīdzīgā veidā ieprogrammējiet minūtes.

PIEZĪME. Ja 5 sekunžu laikā taustiņi netiek nospiesti, pulksteņa programmēšanas funkcija automātiski atgriežas iepriekšējā iestatījumā.

4. Kad laiks ir ieprogrammēts, nospiediet un turiet pulksteņa taustiņu, līdz šķidro kristālu ekrānā parstāj mirgot pulksteņa laiks.

ĀRĒJĀS IERĪCES AUDIO ATSKAŅOŠANA

Lai radio skaļruņos atskaņotu ārējās ierīces audio, pievienojiet ierīci pie ārējās ierīces pieslēgvietas (I), izmantojot 3,5 mm ārējo audio vadu, un iestatiet AUX režīmu. Sk. sadaļu **Režīma funkcija**.

Svarīgas piezīmes par radio

1. Ar pilnībā uzlādētu 4,0 Ah akumulatoru radio darbojas maksimāli 8 stundas. Ar zemāka sprieguma vai jaudas akumulatoriem šis laiks ir īsāks.
2. Uztveršana ir atkarīga no atrašanās vietas un radio signāla stipruma.
3. Daži ģeneratori var radīt fona troksni.
4. AM uztveršana parasti ir skaidrāka, ja radio darbina ar akumulatoru.
5. Ārējās ierīces pieslēgvietai (I) var pievienot kompaktdisku, iPod®* vai MP3 atskaņotāja izejas spraudni (3. att.). Ārējās ierīces skaņa tiek atskaņota par radio DCR019 skaļruņiem.

* iPod ir Apple Inc. reģistrēta preču zīme.

APKOPE

Šis DEWALT radio ir paredzēts ilglaicīgam darbam ar mazāko iespējamo apkopi. Nepārtraukti nevainojama darbība ir atkarīga no pareizas apkopes.

Piezīmes par apkopi

Šim instrumentam lietotājs nedrīkst pats veikt apkopi. Radio nav tādu detaļu, kam lietotājs pats var veikt apkopi. Apkope ir jāveic pilnvarotā apkopes centrā, lai nesabojātu iekšējās detaļas, kuras ietekmē statiskās elektrības izlāde.



Tīrīšana



BRĪDINĀJUMS! Radio detaļu tīrīšanai, kas nav no metāla, nedrīkst izmantot šķīdinātājus vai citas asas ķīmiskas vielas. Šīs ķīmiskās vielas var sabojāt šo detaļu materiālu. Lietojiet tikai ziepjūdenī samērcētu lupatiņu. Nekādā gadījumā nepieļaujiet, lai radio iekļūst šķidrums; radio nedrīkst iegremdēt šķidrumā.

NORĀDĪJUMI LĀDĒTĀJA TĪRĪŠANAI



BRĪDINĀJUMS! Elektriskās strāvas trieciena risks. Pirms lādētāja tīrīšanas tas ir jāatvieno no maiņstrāvas avota. Neturmus un smērvielas no radio ārējās virsmas var notīrīt ar lupatiņu vai mīkstu birstīti, kam nav metāla saru. Neizmantojiet ūdeni vai tīrīšanas līdzekļus.

Papildpiederumi



BRĪDINĀJUMS! Tā kā citi piederumi, kurus DEWALT, nav ieteicis un nepiedāvā, nav pārbaudīti lietošanai ar šo radio, var rasties bīstami apstākļi, ja tos lietosiet. Lai mazinātu ievainojuma risku, šim instrumentam lietojiet tikai DEWALT ieteiktos piederumus.

Lai iegūtu sīkāku informāciju par attiecīgajiem piederumiem, sazinieties ar tuvāko pārstāvi.

Vides aizsardzība



Dalīta atkritumu savākšana. Šo izstrādājumu nedrīkst izmest kopā ar parastiem sadzīves atkritumiem.

Ja konstatējat, ka šis DEWALT instruments ir jānomaina pret jaunu vai tas jums vairāk nav vajadzīgs, neizmetiet to kopā ar sadzīves atkritumiem. Nododiet šo izstrādājumu dalītai savākšanai un šķirošanai.



Lietotu izstrādājumu un iepakojuma dalīta savākšana ļauj materiālus pārstrādāt un izmantot atkārtoti. Izmantojot pārstrādātus materiālus, tiek novērsta dabas piesārņošana un samazināts pieprasījums pēc izejmateriāliem.

Vietējos noteikumos var būt noteikts, ka, iegādājoties jaunu izstrādājumu, komunālo atkritumu savākšanas punktiem vai izplatītājam ir dalīti jāsavāc sadzīves elektriskie izstrādājumi.

DEWALT nodrošina DEWALT izstrādājumu savākšanu un otrreizēju pārstrādi, ja tiem ir beidzies ekspluatācijas laiks. Lai izmantotu šī pakalpojuma priekšrocības, lūdzu, nogādājiēt savu izstrādājumu kādā no remonta darbnīcām, kas to savāks jūsu vietā.

Jūs varat noskaidrot tuvāko pilnvaroto remonta darbnīcu, sazinoties ar vietējo DEWALT biroju, kura adrese norādīta šajā rokasgrāmatā. DEWALT remonta darbnīcu saraksts, pilnīga informācija par mūsu pēcpārdošanas pakalpojumiem un kontaktinformācija ir pieejama tīmekļa vietnē www.2helpU.com.



Uzlādējams akumulators

Šis ilglaicīgas darbības akumulators jāuzlādē, kad tas vairs nenodrošina pietiekami lielu jaudu, salīdzinot ar jaudu pirms tam. Kad tā kalpošanas laiks ir beidzies, atbrīvojieties no tā videi nekaitīgā veidā:

- izlādējiet akumulatoru pilnībā, pēc tam izņemiet to no radio;
- litija jonu, NiCd un NiMH elementus iespējams pārstrādāt. Nogādājiēt tos savam pārstāvim vai vietējai pārstrādes iestādei. Savāktie akumulatori tiek pareizi otrreizēji pārstrādāti vai likvidēti.

РАДИО DCR019

Поздравляем!

Вы приобрели инструмент DEWALT. Многолетний опыт, тщательная разработка изделий и инновации делают компанию DEWALT одним из самых надежных партнеров для пользователей профессионального электроинструмента.

Технические характеристики

DCR019		
Источник питания	AC/DC	
Сетевое напряжение	$V_{\text{перем. тока}}$	230
Напряжение	$V_{\text{пост. тока}}$	10,8 – 18
Тип аккумулятора	Литий ионный	
Вес	кг	2,9

Предохранители:

Европа	230 В инструменты	16 Ампер, эл. сеть
Великобритания и Ирландия	230 В инструменты	3 Ампер в вилке

Обозначения: Правила техники безопасности

Ниже описывается уровень опасности, обозначаемый каждым из предупреждений. Прочитайте руководство и обратите внимание на эти символы.



ОПАСНО: Обозначает опасную ситуацию, которая **неизбежно** приведет к **смерти или серьезной травме**.



ВНИМАНИЕ: Указывает на потенциально опасную ситуацию, которая в случае несоблюдения соответствующих мер **может** привести к **смерти или серьезной травме**.



ПРЕДУПРЕЖДЕНИЕ: Указывает на потенциально опасную ситуацию, которая, если ее не избежать **может** привести к **травме средней или высокой степени тяжести**.

ПРИМЕЧАНИЕ: Указывает на практики, **использование которых не связано с получением травмы**, но если ими пренебречь, **может** привести к **порче имущества**.



Указывает на риск поражения электрическим током.



Указывает на риск пожара.

Аккумуляторы		DCB125	DCB140	DCB141	DCB142	DCB143	DCB180	DCB181	DCB182	DCB183
Тип аккумулятора		Li-Ion	Li-Ion	Li-Ion	Li-Ion	Li-Ion	Li-Ion	Li-Ion	Li-Ion	Li-Ion
Напряжение	$V_{\text{пост. тока}}$	10.8	14.4	14.4	14.4	14.4	18	18	18	18
Емкость	A_h	1.3	3.0	1.5	4.0	2.0	3.0	1.5	4.0	2.0
Вес кг		0.2	0.53	0.30	0.54	0.3	0.64	0.35	0.61	0.40

Зарядное устройство

DCB105

Сетевое напряжение	$V_{\text{перем. тока}}$	230 В					
Тип аккумулятора		Li-Ion					
Приблизительное время зарядки аккумулятора	мин		25	30	40	55	70
			(1.3 Ач)	(1.5 Ач)	(2.0 Ач)	(3.0 Ач)	(4.0 Ач)
Вес	кг	0,49					

Меры безопасности при эксплуатации радио

- **Бережно обращайтесь со шнуром питания.** *Никогда не переносите радио, держа его за шнур. При отключении от сети питания не тяните зарядное устройство за шнур. Не подвергайте шнур питания воздействию высокой температуры, масла и держите вдали от острых предметов и углов.*
- **Снимите аккумулятор.** *Не оставляйте включенным, когда уходите. Снимите аккумулятор, если не собираетесь использовать устройство некоторое время, перед тем, как поменять оснастку или насадку.*
- Данное устройство предназначено для использования в условиях умеренного климата.
- Данное устройство не предназначено для использования лицами (включая детей) с ограниченными физическими, сенсорными или ментальными возможностями, а также лицами без достаточного опыта и знаний, если только они не делают этого под руководством лица имеющего соответствующий опыт и отвечающего за их безопасность.
- Не позволяйте детям играть с данным устройством.
- Следите за тем, чтобы вода не попала на радио, не ставьте на него никаких предметов с жидкостями, таких, как вазы.
- Не ставьте на радио или в непосредственной близости никаких источников открытого огня, например свечей.
- Для отключения устройства от сети используется сетевая вилка, она всегда должна быть в пределах досягаемости.

Маркировка на радио

На радио вы найдете следующие пиктограммы:



Прочитайте инструкцию по эксплуатации.

Важные инструкции по технике безопасности для всех зарядных устройств

СОХРАНИТЕ НАСТОЯЩЕЕ РУКОВОДСТВО:

В данном руководстве содержатся важные инструкции по технике безопасности для зарядного устройства DCB105.

- Перед тем, как использовать зарядное устройство, внимательно изучите все инструкции и предупредительные этикетки на зарядном устройстве, батарее и инструменте, для которого используется батарея.



ВНИМАНИЕ: Опасность поражения электрическим током. Не допускайте попадания жидкости в зарядное устройство. Это может привести к поражению электрическим током.



ПРЕДУПРЕЖДЕНИЕ: Опасность ожога. Во избежание получения травмы зарядку аккумулятора выполняйте только с использованием зарядного устройства DEWALT. Использование батарей другого типа может привести к взрыву, травмам и повреждениям.



ПРЕДУПРЕЖДЕНИЕ: Не позволяйте детям играть с данным устройством.



ВНИМАНИЕ: Если неправильно установлена батарейка, есть риск взрыва. Меняйте батарейку только на аналогичную.

ПРИМЕЧАНИЕ: В определенных условиях, при подключении зарядного устройства к источнику питания, может произойти короткое замыкание контактов внутри зарядного устройства посторонними материалами. Не допускайте попадания в полость зарядного устройства таких токопроводящих материалов, как стальная стружка, алюминиевая фольга или другие металлические частицы и т.п. Всегда отключайте зарядное устройство от источника питания, если в нем нет аккумулятора. Всегда отключайте зарядное устройство от сети перед тем, как приступить к очистке инструмента.

- **НЕ пытайтесь заряжать батареи с помощью каких-либо других зарядных устройств, кроме тех, которые указаны в данном руководстве.** Зарядное устройство и батарея предназначены для совместного использования.
- **Эти зарядные устройства не предназначены ни для какого другого использования, помимо зарядки аккумуляторных батарей DEWALT.** Использование любых других батарей может привести к возгоранию, поражению электротоком или гибели от электрического шока.
- **Не подвергайте зарядное устройство воздействию снега или дождя.**
- **При отключении зарядного устройства от сети всегда тяните за штепсельную вилку, а не за шнур.** Это поможет избежать повреждения штепсельной вилки и розетки.
- **Убедитесь в том, что шнур расположен таким образом, чтобы на него не наступили, не споткнулись об него, а также в том, что он не натянут и не может быть поврежден.**
- **Не используйте удлинительный шнур без необходимости.** Использование удлинительного шнура неподходящего типа может привести к пожару или поражению электрическим током.
- **При работе с зарядным устройством на улице, всегда выбирайте сухое место и используйте удлинитель, который подходит для использования на улице.** Использование шнура питания, пригодного для использования вне помещения, снижает риск поражения электрическим током.
- **Не закрывайте вентиляционные отверстия зарядного устройства.** Вентиляционные отверстия находятся наверху и по бокам зарядного устройства. Не располагайте зарядное устройство поблизости от источников тепла.
- **Не используйте зарядное устройство при наличии поврежденного шнура или штепсельной вилки — в этом случае необходимо немедленно их заменить.**
- **Не используйте зарядное устройство, если его роняли либо если оно подвергалось сильным ударам или**

было повреждено каким-либо иным образом. Обратитесь в авторизованный сервисный центр.

- **Не разбирайте зарядное устройство.** При необходимости обратитесь в специализированный сервисный центр если нужно провести обслуживание или ремонт инструмента. Неправильная сборка может стать причиной пожара или поражения электрическим током.
- **Перед чисткой отключите зарядное устройство от сети. В противном случае, это может привести к поражению электрическим током.** Извлечение аккумуляторной батареи не приведет к снижению степени этого риска.
- **НИКОГДА не подключайте 2 зарядных устройства вместе.**
- **Зарядное устройство предназначено для работы при стандартном напряжении сети в 230 В. Не пытайтесь использовать его при каком-либо ином напряжении.** Это не относится к автомобильному зарядному устройству.

СОХРАНИТЕ НАСТОЯЩЕЕ РУКОВОДСТВО

Зарядные устройства

Зарядное устройство DCB105 работает с ионно-литиевыми аккумуляторами 10,8 В, 14,4 в и 18 В (DCB125, DCB140, DCB141, DCB142, DCB143, DCB180, DCB181, DCB182 и DCB183) .

Данные зарядные устройства не требуют регулировки и максимально просты в использовании.





Зарядка аккумуляторной батареи (рис. 4)

1. Перед установкой батареи подключите зарядное устройство к соответствующей розетке с напряжением 230 В.
2. Вставьте аккумулятор (i) в зарядное устройство, убедившись в том, что он хорошо установлен. Красный индикатор зарядки начнет мигать. Это означает, что процесс зарядки начался.
3. По окончании зарядки красный индикатор будет ровно гореть, не мигая. Теперь батарея полностью заряжена, и ее можно использовать или оставить в зарядном устройстве.

ПРИМЕЧАНИЕ: Чтобы обеспечить максимальную производительность и срок службы ионно-литиевых батарей, первым использованием полностью зарядите батарейный комплект.

Процесс зарядки

См. состояние зарядки аккумуляторной батареи в приведенной ниже таблице.

Состояние зарядки	
	зарядка — — — —
	полностью заряжен —————
	температурная задержка — • — • — • — •
	неисправность аккумулятора или зарядного устройства ••••••••••
	неисправность с сетью ••••••••

Зарядное устройство не может полностью зарядить неисправный аккумулятор. Зарядное устройство показывает неисправность аккумулятора, если индикатор не загорается или мигает.

ПРИМЕЧАНИЕ: Также это может указывать на проблему с зарядным устройством.

Если зарядное устройство указывает на наличие проблемы, проверьте аккумулятор и зарядное устройство в специализированном сервисном центре.

Температурная задержка

При слишком низкой или слишком высокой температуре батареи, зарядное устройство автоматически переходит в режим температурной задержки; при этом зарядка не начинается до тех пор, пока батарея не достигнет нужной температуры. После того, как нужный уровень температуры будет достигнут, устройство перейдет в режим зарядки. Данная функция обеспечивает максимальный срок эксплуатации батареи.

Li-Ion аккумуляторы, имеют систему электронной защиты, которая защищает аккумуляторы от перегрузки, перегрева или глубокой разрядки.

При срабатывании системы электронной защиты инструмент автоматически отключается. В этом случае поставьте аккумулятор на зарядку до тех пор, пока он полностью не зарядится.

Зарядка холодного аккумулятора занимает на 50 % больше времени, чем теплового. Аккумулятор заряжается медленнее во время цикла зарядки и максимум зарядки не удастся добиться даже после того, как аккумулятор будет теплым.

Важные инструкции по технике безопасности для всех батарей

При заказе запасных батарей не забудьте указать номер по каталогу и напряжение питания.

При покупке батарея заряжена не полностью. Перед использованием аккумулятора и зарядного устройства внимательно прочитайте инструкции по технике безопасности и следуйте им при зарядке аккумулятора.

ВНИМАТЕЛЬНО ПРОЧИТЕ ВСЕ ИНСТРУКЦИИ

- **Не заряжайте и не используйте батарею во взрывоопасной атмосфере, например, при наличии горючих жидкостей, газов или пыли.** Установка или удаление батареи из зарядного устройства может привести к воспламенению пыли или газов.
- **Никогда не прилагайте больших усилий, вставляя аккумулятор в зарядное устройство. Не вносите изменения в аккумулятор, с целью установить их в зарядное устройство, к которому они не подходят. Это может привести к серьезным травмам.**
- **Заряжайте батареи только с помощью зарядных устройств DEWALT.**
- **НЕ проливайте на них и не погружайте их в воду или другие жидкости.**
- **Не храните и не используйте данное устройство и батарею при температуре выше 40° C (например, на внешних приборах или на металлических поверхностях зданий в летнее время).**
- **Не подвергайте батареи воздействию высоких температур, например, избегайте прямого воздействия солнечных лучей, попадания в огонь и т.п.**

- Для получения наилучших результатов перед использованием аккумулятора убедитесь в том, что он полностью заряжен.



ВНИМАНИЕ: Ни в коем случае не разбирайте батарею. При наличии трещин или других повреждений батареи, не устанавливайте ее в зарядное устройство. Не роняйте батарею и не подвергайте ее ударам или другим повреждениям. Не используйте батарею или зарядное устройство после удара, падения или получения каких-либо других повреждений (например, после того, как ее проткнули гвоздем, ударили молотком или наступили на нее). Это может привести к поражению электрическим током. Поврежденные батареи необходимо вернуть в сервисный центр для повторной переработки.



ПРЕДУПРЕЖДЕНИЕ: Когда устройство не используется, кладите его на бок на устойчивую поверхность в том месте, где об него нельзя споткнуться и упасть. Некоторые устройства с батареями большого размера стоят сверху на батарее, но могут легко упасть.

СПЕЦИАЛЬНЫЕ ИНСТРУКЦИИ ПО ТЕХНИКЕ БЕЗОПАСНОСТИ ДЛЯ ЛИТИЙ-ИОННЫХ БАТАРЕЙ (Li-Ion)

- Не сжигайте батареи, даже поврежденные или полностью отработавшие. При попадании в огонь батареи могут взорваться. При сжигании ионно-литиевых батарей образуются токсичные вещества и газы.
- При попадании содержимого батареи на кожу, немедленно промойте это место водой с мыльным раствором. При попадании содержимого батареи в глаза, необходимо промыть открытые глаза проточной водой в течение 15 минут или до тех пор, пока не пройдет раздражение. При необходимости обращения к врачу, может пригодиться следующая информация: электролит представляет собой смесь жидких органических углекислых и литиевых солей.

- При вскрытии батареи, ее содержимое может вызвать раздражение дыхательных путей. Обеспечьте наличие свежего воздуха. Если симптомы сохраняются, обратитесь к врачу.



ВНИМАНИЕ: Опасность ожога. Содержимое батареи может воспламениться при попадании искры или огня.

Транспортировка

Аккумуляторы DEWALT соответствуют всем применимым правилам транспортировки, как предусмотрено промышленными и юридическими стандартами, включая рекомендации ООН по транспортировке опасных грузов; Ассоциация международных авиаперевозчиков (IATA) правила перевозки опасных грузов; Международные правила перевозки опасных грузов морским путем (IMDG), и европейское соглашение о международной дорожной перевозке опасных грузов (ADR). Ионно-литиевые элементы и аккумуляторы были протестированы в соответствии с разделом 38.3 Рекомендаций ООН по транспортировке опасных грузов Руководства по тестам и критериям.

В большинстве случаев транспортировка аккумуляторных батарей DEWALT не попадает под классификацию, поскольку являются опасными материала класса 9. В целом, два случая, когда требуется отправка Класса 9, это:

1. Авиаперевозка более 2 литий ионных аккумуляторных батарей DEWALT, если в упаковке находятся только аккумуляторы (без инструментов), и
2. Любая перевозка ионно-литиевых аккумулятор энергоемкостью более 100 Ватт час (Втч). Энергоемкость всех ионно-литиевых аккумуляторных батарей указана на упаковке.

Независимо от того, является ли перевозка исключением или выполняется по правилам, перевозчик должен уточнить последние требования к упаковке, маркировке и оформлению документации.

При транспортировке аккумуляторных батарей может произойти возгорание, если терминалы аккумуляторов случайно будут закорочены электропроводными материалами. При транспортировке аккумуляторных батарей

убедитесь в том, что терминалы защищены и хорошо изолированы от материалов, с которыми они могут контактировать и привести к короткому замыканию.

Информация, изложенная в этом разделе руководства обоснована и на момент создания этого документа ее можно считать точной. Но, это гарантия не является ни выраженной, ни подразумеваемой. Покупатель должен обеспечить то, что его деятельность соответствует всем применимым законам.

Аккумуляторная батарея

ТИП АККУМУЛЯТОРА

DCR019 работает на ионно-литиевых аккумуляторах XR 10,8 вольт, 14,4 вольт 18 вольт.

Можно использовать аккумуляторы DCB125, DCB140, DCB141, DCB142, DCB143, DCB180, DCB181, DCB182 и DCB183.

Подробную информацию см. в *Технических характеристиках*.

Рекомендации по хранению

1. Лучшим местом для хранения является прохладное и сухое место, защищенное от прямых солнечных лучей, высокой или низкой температуры. Для оптимальной работы и продолжительного срока службы, не используемые аккумуляторы храните при комнатной температуре.
2. Для достижения максимальных результатов при продолжительном хранении рекомендуется полностью зарядить батарейный комплект и хранить его в прохладном сухом месте вне зарядного устройства.

ПРИМЕЧАНИЕ: Батарейные комплекты не должны храниться в полностью разряженном состоянии. Перед использованием батарейный комплект требует повторной зарядки.

МАРКИРОВКА НА ЗАРЯДНОМ УСТРОЙСТВЕ И АККУМУЛЯТОРЕ

Помимо пиктограмм, используемых в данном руководстве, на зарядном устройстве и батарее имеются следующие обозначения:



Перед началом работы прочтите руководство по эксплуатации.



Чтобы узнать время зарядки, см. *Технические характеристики*.



Зарядка батареи.



Батарея заряжена.



Батарея неисправна.



Температурная задержка.



Не касайтесь токопроводящими предметами контактов батареи и зарядного устройства.



Не пытайтесь заряжать поврежденную батарею.



Не подвергайте электроинструмент или его элементы воздействию влаги.



Немедленно заменяйте поврежденный шнур питания.



Зарядку осуществляйте только при температуре от 4 °C до 40 °C.



Для использования внутри помещений.



Утилизируйте отработанные батареи безопасным для окружающей среды способом.



Заряжайте батареи DEWALT только с помощью зарядных устройств DEWALT. Зарядка иных аккумуляторных батарей, кроме DEWALT на зарядных устройствах DEWALT может привести к возгоранию аккумуляторов и возникновению других опасных ситуаций.



Не сжигайте аккумуляторную батарею.

Комплектация поставки

В комплектацию входит:

1 Радио

1 Руководство по эксплуатации

- Проверьте на наличие повреждений радио, его деталей или оснастки, которые могли возникнуть во время транспортировки.
- Найдите время и внимательно прочитайте данное руководство и разберитесь в нем.

Описание (рис. 1-4)



ВНИМАНИЕ: Никогда не вносите изменения в конструкцию аксессуаров или какой-либо их части. Это может привести к повреждению или травме.

- a. Кнопка питания
- b. Регулятор громкости
- c. Кнопки направления
- d. Кнопка режима
- e. Кнопка часов
- f. Антенна
- g. Кнопка предварительных настроек
- h. ЖК дисплей
- i. Аккумуляторная батарея
- j. Кнопка датчика заряда аккумулятора
- k. Батарейный отсек
- l. Дополнительный порт
- m. Винт батарейного отсека
- n. Батарейка-таблетка
- o. Шторка отсека для батарейки -таблетки

Электрическая безопасность

Необходимо обязательно убедиться в том, что напряжение источника питания соответствует указанному на шильдике. Необходимо также убедиться в том, что напряжение зарядного устройства соответствует напряжению в сети.



ВНИМАНИЕ: Указывает на риск поражения электрическим током. Использовать только в сухом месте.

В случае повреждения шнура питания его необходимо заменить специально подготовленным шнуром, который можно приобрести в сервисных центрах DEWALT.

Замена штепсельной вилки (только для Великобритании и Ирландии)

Если нужно установить штепсельную вилку:

- Осторожно снимите старую вилку.
- Подсоедините коричневый провод к терминалу фазы в вилке.
- Подсоедините синий провод к нулевому терминалу.



ВНИМАНИЕ: Заземления не требуется.

Соблюдайте инструкции по установке вилки, которые предусмотрены к вилкам высокого качества. Рекомендованный предохранитель: 3 А.

Использование кабеля-удлинителя

При необходимости использования удлинительного кабеля, используйте только утвержденные 3-х жильные кабели промышленного изготовления, рассчитанные на мощность не меньшую, чем потребляемая мощность данного инструмента (см. раздел *Технические характеристики*). Минимальный размер проводника должен составлять 1,5 мм²; максимальная длина 30 м.

При использовании кабельного барабана всегда полностью разматывайте кабель.

СБОРКА И РЕГУЛИРОВКА

Зарядка аккумулятора (Рис. 4)



ВНИМАНИЕ: Используйте только аккумуляторные батареи и зарядные устройства DEWALT.

ПРИМЕЧАНИЕ: Убедитесь в том, что аккумуляторы полностью заряжены. Если аккумуляторная батарея не обеспечивает надлежащего питания, замените ее в соответствии с указаниями в руководстве по использованию зарядного устройства.

ПРИМЕЧАНИЕ: Чтобы обеспечить максимальную производительность и срок службы NiCd аккумуляторов, заряжайте аккумуляторы как минимум в течение 10 часов перед первым использованием

чтобы установить батарейку вставьте ее (i) в батарейный отсек, так, чтобы она полностью вошла в него.

ЗАРЯДКА АККУМУЛЯТОРА (РИС. 4)

В некоторых аккумуляторах DEEWALT есть датчик заряда, который включает три зеленых светодиодных индикатора, показывающий уровень оставшегося заряда аккумулятора.

Для включения датчика заряда, нажмите и удерживайте кнопку датчика заряда (j). Загорятся три зеленых светодиода, показывая уровень оставшегося заряда. Когда уровень заряда аккумулятора будет ниже уровня, необходимого для использования, светодиоды перестанут гореть и аккумулятор следует зарядить

ПРИМЕЧАНИЕ: Датчик заряда аккумулятора показывает уровень оставшегося заряда. Он не показывает работоспособность устройства и в зависимости от компонентов продукта, температуры и сфер применения конечного пользователя.

Чтобы установить батарейку-таблетку (рис.2)



ВНИМАНИЕ: Меняя батарейку используйте аналогичную батарейку того же типа и бренда. Соблюдайте полярность (+ и -) при замене батареек Следите за тем, чтобы при хранении контакты батареек не закорачивались металлическими предметами.

В вашем радио предусмотрено память, в которой сохраняется время и выбранные каналы. Если радио выключено, питание памяти осуществляется от батарейки-таблетки.

1. Выключите радио и отсоедините его от сети.
2. Отвинтите винт (m) дверцы батарейного отсека (o).
3. Нажмите на защелку и потяните ее на себя, чтобы открыть.

4. Установите батарейку-таблетку (n) как показано на схеме внутри батарейного отсека.
5. Установите на место дверцу батарейного отсека, вставьте и закрутите винт.

ПРИМЕЧАНИЕ: Чтобы перегрузить ЖК дисплей, часы и предустановки, извлеките батарейку-таблетку и установите ее снова. Сделайте это в случае зависания экрана.

ЭКСПЛУАТАЦИЯ

Инструкции по эксплуатации



ВНИМАНИЕ: Всегда соблюдайте правила техники безопасности и применимые законы.



ВНИМАНИЕ: Не размещайте радио в местах, где на него может пасть капли или брызги.

Работа от сети переменного тока.

Размотайте провод и подключите его к сетевой розетки с напряжением 230 В перем. тока.

Работа радио (Рис. 1, 3)

НАСТРОЙКИ ПИТАНИЯ/УРОВНЯ ГРОМКОСТИ

1. Чтобы включить радио нажмите на кнопку питания (a).
2. Поверните регулятор громкости (b) по часовой стрелке, чтобы увеличить громкость. Для уменьшения громкости поверните против часовой стрелки.

ФУНКЦИЯ MODE (РЕЖИМ)

Чтобы выбрать одну из функций режима (FM, AM, or AUX), нажимайте на кнопку режима (d) до тех пор, пока не найдете нужную функцию. Например, если радио включено на FM, это будет видно в верхней левой части ЖК экрана (h), нажмите на кнопку режима два раза, чтобы поменять на AM.

ФУНКЦИЯ TUNE ИЛИ SEEK

Есть два способа найти нужную частоту.

Чтобы настроиться: Нажмите на стрелку вправо чтобы увеличить частоту тюнера. Нажмите на стрелку влево чтобы уменьшить частоту тюнера.

Чтобы найти станцию: Нажмите на кнопку со стрелкой вправо (с) один раз и отпустите. Частота тюнера будет увеличиваться и искать первую радиостанцию с хорошим качеством звука и остановится на этой станции. Можно еще раз нажать на кнопку со стрелкой вправо и продолжить поиск радиостанций на другой, более высокой частоте. Можно еще раз нажать на кнопку со стрелкой влево и продолжить поиск радиостанций на другой, более низкой частоте. Функция поиска есть в режимах AM и FM.

ЧТОБЫ ЗАПРОГРАММИРОВАТЬ ПРЕДУСТАНОВКИ

В памяти радио можно запрограммировать десять FM и пять AM радиостанций. После того, как станции будут запрограммированы, можно использовать кнопку памяти для быстрого перехода на нужную станцию.

1. Включите радио, нажав на кнопку ON/OFF (a).
2. Настройте радио на нужную станцию с помощью **функции Настройка (Tune) или Поиск (Seek)**.
3. Нажмите и удерживайте кнопку предустановки (g) до тех пор, пока на ЖК экране не начнет мигать номер памяти (h).
4. Когда номер памяти начнет мигать, с помощью кнопки со стрелками выберите нужный номер.
5. После того, как на экране будет показан нужный номер памяти, нажмите и удерживайте кнопку предустановки до тех пор, пока этот номер не перестанет мигать. Предустановка сохранена.
6. Повторите шаги 2 - 5 для сохранения в памяти других станций.

ЧТОБЫ ЗАПРОГРАММИРОВАТЬ ПРЕДУСТАНОВКИ

1. Включите питание (см. **Настройка питания/Уровня громкости**).
2. Нажмите и удерживайте кнопку часов (e) до тех пор, пока не начнет мигать ЖК дисплей (h).
3. Нажимайте кнопку со стрелкой влево, чтобы установить часы, выводимого на экран времени или нажмите и удерживайте кнопку, чтобы увеличивать значения непрерывно. С помощью кнопки со стрелкой вправо аналогичным образом установите минуты.

ПРИМЕЧАНИЕ: Если не нажимать кнопку в течение 5 секунд, функция настройки времени автоматически вернется к предыдущим установкам.

4. После того, как время будет установлено, нажмите и удерживайте кнопку часов до тех пор, пока не перестанет мигать ЖК дисплей.

ВОСПРОИЗВЕДЕНИЕ АУДИО ЧЕРЕЗ ВНЕШНЕЕ УСТРОЙСТВО

Для воспроизведения музыки с вашего устройства через колонки радио, подключите дополнительный порт (l) с помощью аудиокабеля с 3,5 мм разъемом и установите режим AUX. См. **Функции режима**.

Важные замечания о радио

1. Радио будет полностью готово к работе после того, как 4,0 А аккумулятор будет полностью заряжен. Использование аккумуляторов меньшего напряжения или емкости приведет к уменьшению времени работы радио.
2. Прием будет отличаться, в зависимости от местоположения и силы радиосигнала.
3. Некоторые генераторы создают помехи.
4. Прием AM станцию возможно будет чище, если питание осуществляется от аккумуляторов.
5. Чтобы воспользоваться дополнительным портом (l), вставьте в него разъем кабеля от CD или iPod®*/MP3 плеера (рис. 3). Звук внешнего источника воспроизводится через колонки DCR019.

* iPod - зарегистрированная торговая марка Apple Inc.

ТЕХНИЧЕСКОЕ ОБСЛУЖИВАНИЕ

Ваше радио DEWALT имеет длительный срок эксплуатации и требует минимальных затрат на техобслуживание. Для безотказной работы в течение длительного времени необходимо обеспечить правильный уход за ним.

Примечания по обслуживанию

Данное устройство не предназначено для обслуживания пользователем. В радио нет частей, обслуживаемых пользователем.

Обслуживание в авторизованном сервисном центре необходимо для предотвращения повреждения чувствительных к статическим зарядам внутренних компонентов.



Чистка



ВНИМАНИЕ: *Никогда не пользуйтесь растворителями или другими сильнодействующими химическими веществами для чистки неметаллических частей радио. Эти химикаты могут ослаблять структуру материала, используемого для производства таких деталей. Используйте ткань, смоченную в мягком мыльном растворе. Не допускайте попадание жидкости внутрь радио; никогда не погружайте никакие из деталей радио в жидкость.*

ИНСТРУКЦИИ ПО ОЧИСТКЕ ЗАРЯДНОГО УСТРОЙСТВА



ВНИМАНИЕ: *Опасность поражения электрическим током. Перед чисткой отключите зарядное устройство от сети питания. Грязь и жир можно удалить с наружной поверхности радио с помощью тряпки или мягкой неметаллической щетки. Не используйте воду или чистящие растворы.*

Дополнительные приспособления



ВНИМАНИЕ: *В связи с тем, что дополнительные приспособления других производителей кроме DEWALT, не проходили проверку на совместимость с данным изделием, их использование может представлять опасность. Во избежание травм следует использовать для данного инструмента только, рекомендованную DEWALTоснастку.*

Проконсультируйтесь со своим продавцом для получения дополнительной информации по соответствующей оснастке.

Защита окружающей среды



Раздельный сбор. Это изделие нельзя утилизировать с обычным бытовым мусором.



Если вы однажды обнаружите, что ваш инструмент DEWALT требует замены или он вам больше не нужен, не выбрасывайте его вместе с бытовыми отходами. Утилизацию этого продукта нужно производить в пунктах раздельного сбора мусора.



Раздельный сбор мусора, использованных продуктов и упаковки позволяет осуществлять повторную переработку и использовать их снова и снова. Повторное использование материалов, подвергаемых вторичной переработке помогает защитить окружающую среду от загрязнений и сокращает потребность в сырье.

Местные законы возможно предусматривают раздельный сбор электроприборов и бытового мусора на муниципальных свалках или сдачу его продавцам у которых вы покупали свой продукт.

Сервисные центры DEWALT осуществляют прием на утилизацию изделий DEWALT по окончании срока их службы. Чтобы воспользоваться этой услугой верните свое изделие любому авторизованному агенту по ремонту, который занимается сбором этих продуктов от имени компании.

Адрес ближайшего авторизованного сервисного центра можно получить, обратившись в местное представительство компании DEWALT по адресу, указанному в настоящем руководстве. Кроме того, список авторизованных сервисных центров DEWALT и подробную информацию о послепродажном обслуживании и контактах можно найти на веб-сайте: www.2helpU.com.



Аккумуляторная батарея

Данную аккумуляторную батарею с длительным сроком эксплуатации необходимо перезаряжать, когда она перестает обеспечивать питание, необходимое для выполнения определенных работ. По окончании срока эксплуатации ее следует утилизировать, соблюдая при этом необходимые меры по защите окружающей среды:

- Разрядите батарею до конца и извлеките ее из радио.
- Ионно-литиевые, никель-кадмиевые и никель-магниевоы аккумуляторные батареи подлежат повторной переработке. Сдайте их нашему дилеру или в местный центр вторичной переработки. В этих пунктах батареи будут подвергнуты повторной переработке или правильной утилизации.



EST	Tallmac Tehnika OÜ Liimi 4/2 10621 Tallinn	(+372) 6563683 remont@tallmac.ee www.tallmac.ee
	Tallmac Tehnika OÜ Riia 130 B/1 TARTU 50411	(+372) 6668510 tartu@tallmac.ee www.tallmac.ee
	Stokker AS Peterburi tee 44 11415 Tallinn	(+372) 6201111 stokker@stokker.com www.stokker.com
LV	LIC GOTUS SIA Ulbrokas Str. 1021 Riga	(+371) 67556949 info@licgotus.lv www.licgotus.lv
	Stokker SIA Krasta iela 42 LV1003 Riga	(+371) 27354354 krasta.riga@stokker.com www.stokker.com
	Visico Fastening Systems SIA Mazā Rāmavas iela 2 1076 Valdlauci, Riga	(+371) 67 452 453 (+371) 67 452 454 info@visico.eu www.visico.eu
LT	ELREMTA MASTERMANN UAB NAGLIO STR 4C 52367 Kaunas	(+370) 69840004 servisas@elmast.lt www.elremta.lt
	Stokker UAB Islandijos pl.5 LT-49179 Kaunas	(+370) 650 05730 kaunas@stokker.com www.stokker.com

Rohkem infot lähima hoolduspartneri kohta leiate siit:
www.2helpu.com

Informāciju par tuvāko servisa pārstāvi skatiet tīmekļa vietnē:
www.2helpu.com

Informāciju apie artimiausias remonto dirbtuves rasite tinklalapyje:
www.2helpu.com

LIETUVIŲ

DEWALT®

Garantija

DeWALT užtikrina, kad gamtinio, kuris pristatomas vartotojui, medžiagos ir (arba) jo surinkimas yra kokybiškas. Garantija yra priedas prie privačių vartotojų teisių ir įvokičia. Garantija galioja visose Europos Bendrijos valstybėse narėse ir Europos laisvosios prekybos zonoje.

Jei DeWALT gaminyje sulūžta dėl nekokybiškų medžiagų ir (arba) surinkimo, arba, jei jis neatitinka techninių reikalavimų, 12 mėnesių laikotarpio nuo jo įsigijimo DeWALT sutaisys arba pakeis gaminį.

Garantija netaikoma, jei gedimas atsiranda dėl:

- normalaus susidėvėjimo;
- nelinkamo įrankio eksploatavimo ar techninės priežiūros;
- jei variklis buvo perkrautas;
- jei gaminyje sugedo dėl neįprastų dalių, medžiagų ar nelaimingo atsitikimo;
- nelinkamo maitinimo.

Garantija netaikoma, jei gaminį remontavo arba išmontavo DeWALT neįgaliosios technikos.

Garantija pasinaudoti gaminių, užpildytą garantinę kortelę ir pirkimo įrodymą (čekį) reikia pristatyti pardavėjui arba tiesiogiai įgaliojoms remonto dirbtuvėms ne vėliau kaip per du mėnesius nuo gedimo nustatymo.

Informaciją apie artimiausias DeWALT remonto dirbtuves rasite tinklalapyje www.2helplu.com.

Garantinis talonas:

Įrankio modelis/katalogo numeris

Serijinis numeris/datos kodas

Vartotojas

Pardavėjas

Data

EESTI KEEL

DEWALT®

Garantii

DeWALT garanteerib, et toode on kliendile tarnimisel vaba materjalil ja/või koostamise vigadest. Garantii ftsandub erakliendi seaduslikele õigustele ning ei mõjuta neid. Garantii kehtib kõigi Euroopa Ühenduse liikmesriikide territooriumil ja Euroopa vabakaubanduspiirkonnas.

Kui 12 kuu jooksul ostmisest esineb mõnel DeWALT tootel rike materjali ja/või koostamise vea tõttu või see on spetsifikatsiooni suhtes defektne, parandab või vahetab DeWALT toote kliendi jaoks minimaalse vaevaga.

Garantii ei kehti, kui vea põhjuseks on:

- Normaalse kulumine
- Tõrjista väärkohtlemine või halb hooldamine
- Mootori ülekoormamine
- Kui toodet on kahjustanud võõrasakesed, materjal või õnnetus
- Vale toitepinge

Garantii ei kehti, kui toodet on remontitud või demonteerinud DeWALT volituseta isik.

Garantii kasutamiseks tuleb toode, täidetud garantiikaart ja ostuõend (t ekk) viia müüjale või otse volitaud teeninudajale hiljemalt kaks kuud peale vea avastamist.

Teavet lähima DeWALT teenindaja kohta leiata veebisaidil: www.2helplu.com.

Garantiitalong:

Tõrjista mudel/kataloogi number

Seriaanumber/kuupäeva kood

Klient

Müüja

Kuupäev



РУССКИЙ ЯЗЫК

Гарантия

DEWALT гарантирует, что данное изделие в момент поставки потребителю не содержит каких-либо дефектов материалов или сборки. Данная гарантия дополняет законные права частного потребителя и не затрагивает их каким-либо образом. Настоящая гарантия действует на территориях стран-членов Европейского Союза и в Европейской зоне свободной торговли.

Если в течение 12 месяцев с даты приобретения произошла поломка изделия DEWALT из-за некачественных материалов и/или сборки, либо изделие является дефектным в соответствии с техническими требованиями, то DEWALT отремонтирует или заменит изделие с минимальным беспокойством для потребителя.

Гарантия не действительна, если поломка произошла вследствие:

- Нормального износа
- Неправильного использования или плохого обслуживания
- Перегрузки двигателя
- Если изделие повреждено посторонними частями, материалом или вследствие аварии
- Использования ненадлежащего источника питания

Гарантия не действительна, если изделие подвергалось ремонту или разборке лицом, не уполномоченным DEWALT.

Для того, чтобы воспользоваться гарантией необходимо предоставить: изделие, заполненную Гарантийную карту и доказательство покупки (примечки) дилеру или непосредственно уполномоченному агенту по обслуживанию не позднее двух месяцев с момента обнаружения поломки.

Информацию о ближайшем агенте по обслуживанию DEWALT можно найти на странице в Интернете: www.2helpu.com.

Гарантийный талон:

Модель инструмента / Номер по каталогу
Серийный номер / Код даты
Потребитель
Дилер
Дата



LATVIŠU

Garantija

DEWALT garantē, ka produktam, ko piegādājam Klientam, nav materiālu un/vai montāžas defektu. Garantija ir papildus privāti Klienta juridiskajām tiesībām un tās neiekļem. Garantija ir spēkā visās Eiropas Kopienas dalībvalstīs un Eiropas Brīvās tirdzniecības zonā.

Jā DEWALT produkts salūst materiālu un/vai montāžas trūkumu dēļ vai ja tam ir trūkumi saskaņā ar tehnisko specifikāciju, DEWALT 12 mēnešu laikā no pirkšanas datuma veiks remontu vai produkta nomaiņu, cenšoties Klientam radīt iespējamā mazāk grūtību.

Garantija nav spēkā, ja bojājums ir radies šādu iemeslu dēļ:

- Normāls nolietums
- Ieļļots nerareizā ierīošana vai sliktā uzturēšana
- Ja motors darbināts ar rāstbodzi
- Ja produkta bojājumu radījuši svešķermeņi, cits materiāls vai tas bojāts avarijas rezultātā
- Nerareizā strāvas padeve

Garantija nav spēkā, ja produktam remontu vai apkopi veikusi persona, kam šādam nolikam nav DEWALT atļaujas.

Lai izmantotu garantijas tiesības, produktā ar atzīrtu garantijas talonu un pirkuma apliecinājumu (čeki) ir jānodrīkst rādītveģēlam vai tiesī, pirkuma datam arkopras pārstāvim vai kāds divus mēnešus pēc trūkuma konstatēšanas.

Informāciju par tuvāko DEWALT servisa pārstāvi meklējiet tālrunī: www.2helpu.com.

Garantijas talons:

Ieģēts modeļs/Katloģa numurs
Serijs numurs/Datuma noda
Klients
Pārdevējs
Datums