

 **BLACK &
DECKER®**

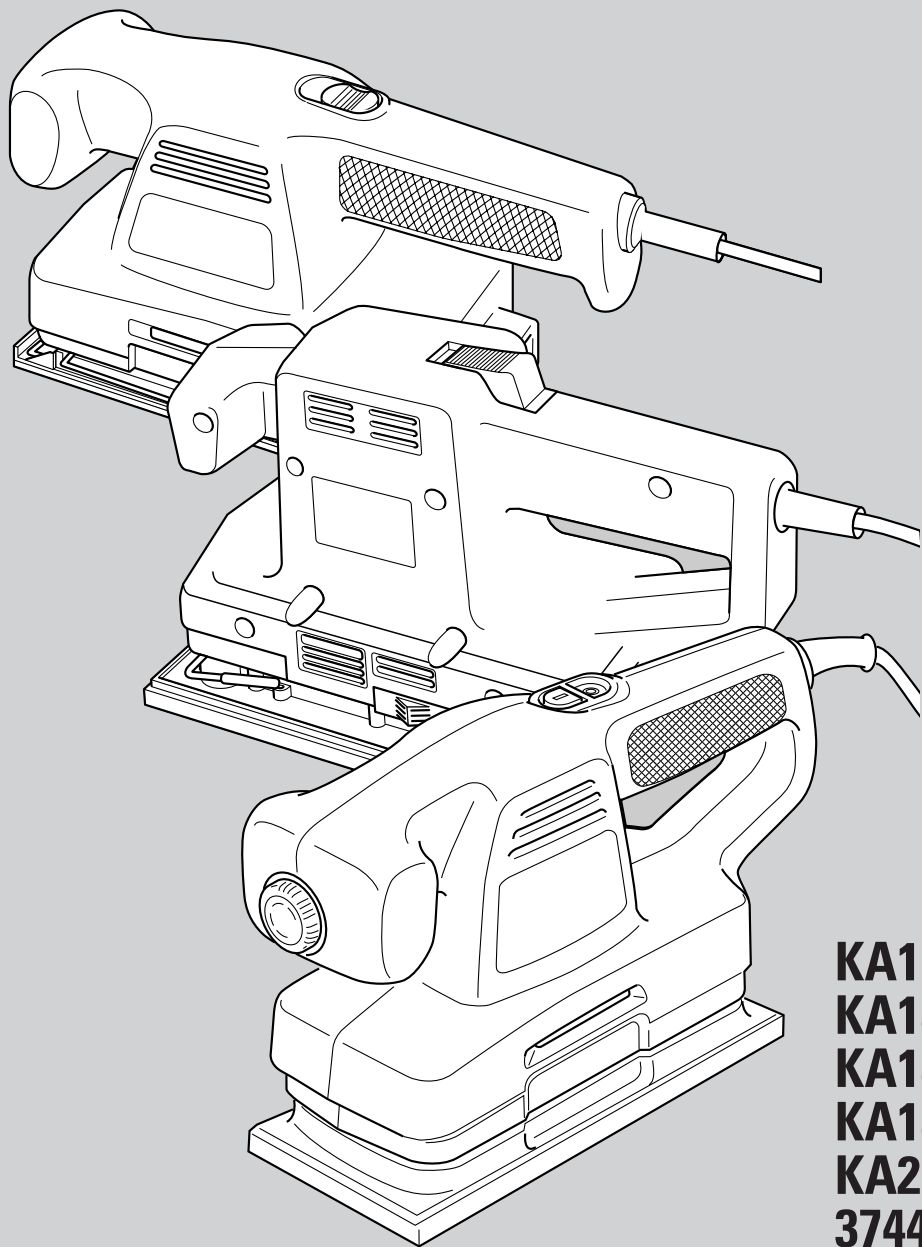

**KA175
KA180
KA185
KA186
KA273
374455**

Australia	DeWalt Industrial Power Tool Company (Distributors of Black & Decker products), 7 Clarice Road, Box Hill, Victoria 3128	Tel: 03 9895 9200 Fax: 03 9899 7465
Belgique/België	Black & Decker Belgium NV Weihoek 1, 1930 Zaventem	Tel: 02 719 07 11 Fax: 02 721 40 45
Danmark	Black & Decker Hejrevang 26 B, 3450 Allerød	Tlf: 70-20 15 10 Fax: 48-14 13 99
Deutschland	Black & Decker GmbH Black & Decker Straße 40, 65510 Idstein	Tel: 06126 210 Fax: 06126 212601
Ελλάς	Black & Decker (Ελλάς) AE Λεωφ. Συγγρού 154 Αθήνα 176 71	Τηλ: 01 9242870-75 Service: 01 9242876-7 Fax: 01 9242869
España	Black & Decker de España SA Ctra. de Acceso a Roda de Bará, km 0,7 43883-Roda de Bará, Tarragona	Tel: 977 297100 Tlx: 56631 BLADE E Fax: 977 299139
France	Black & Decker (France) Sarl Le Paisy 69570 Dardilly, Lyon	Tel: 04 72 20 39 20 Tlx: 300 250 Fax: 04 72 20 39 00
Helvetia	Black & Decker AG Elektrowerkzeuge Rütistraße 14, CH-8952 Schlieren Schweiz/Suisse	Tel: 01 730 69 33 Tlx: 54462 BDZH CH Fax: 01 730 70 67
Italia	Black & Decker Italia SpA Viale Elvezia 2, 20052 Monza (Mi)	Tel: 039 23 87 1 Fax: 039 23 87 59 3 Numero verde: 167 21 39 35
Nederland	Black & Decker (Nederland) BV Florijnstraat 10, 4879 AH Etten-Leur	Tel: 076 5082000 Fax: 076 5038184
New Zealand	Black & Decker 483 Great South Road, Penrose, Auckland	Tel: 09 579 7600 Fax: 09 579 8200
Norge	Black & Decker (Norge) A/S Strømsveien 344, 1081 Oslo	Tel: 22-90 99 00 Fax: 22-90 99 01
Österreich	Black & Decker Werkzeugevertriebs GmbH Erlaaerstraße 165, Postfach 69, 1230 Wien	Tel: 0222 66 116 0 Tlx: 13228 BLACK A Fax: 0222 66 116 14
Portugal	Black & Decker Rua Egas Moniz 173, Apartado 19 S. João do Estoril, 2768 Estoril, Codex	Tel: 468 76 13/468 75 13 Tlx: 16 607 BLADEC P Fax: 467 15 80
South Africa	Black & Decker South Africa (Pty) Ltd Suite no 107, PostNet X65, Halfway House 1685	Tel: 011 314 4431 Fax: 011 314 4435
Suomi	Black & Decker Oy Rälssitie 7 C, 01510 Vantaa Frälsevägen 7 C 01510 Vanda	Puh: 09-825 45 40 Fax: 09-825 45 444 Tel: 09-825 45 40 Fax: 09-825 45 444
Sverige	Black & Decker AB Box 603, 421 26 Västra Frölunda, Besöksadr. Ekonomivägen 11	Tel: 031-68 60 00 Fax: 031-68 60 08
Türkiye	Black & Decker Elektrikli Ev (Aletleri Türkiye Distribütörü): Vestel Dayanıklı Tüketim, Malları Paz. A.Ş., Eski Büyükdere Cad. İETT Garajı Yanı, 80650 4. Levent - İstanbul	Tel: 0 212 282 3600 (10 hat) Fax: 0 212 282 3307
United Kingdom	Black & Decker 210 Bath Road, Slough Berkshire SL1 3YD	Tel: 01753 574277 Tlx: 848317 BAND MH Fax: 01753 551155

DANMARK

KÆRE KUNDE,

For at få størst mulig nytte af dit produkt fra Black & Decker, beder vi dig læse sikkerhedsinstruktionerne og brugsanvisningen grundigt igennem. Skulle du have nogle spørgsmål, er du velkommen til at kontakte Black & Decker eller et af vore autoriserede serviceværksteder.

DEUTSCH

HERZLICHEN GLÜCKWUNSCH!

Wir gratulieren Ihnen zu Ihrem neuen Black & Decker Produkt. Bitte lesen Sie die Sicherheitshinweise und die Gebrauchsanweisung vor dem Gebrauch sorgfältig durch. Bei weiteren Fragen wenden Sie sich bitte an unseren Kundendienst.

ΕΛΛΗΝΙΚΑ

ΣΥΓΧΑΡΗΤΗΡΙΑ!

Για την αγορά του εργαλείου από την Black & Decker. Για να εξασφαλίσετε άριστο αποτέλεσμα με το ηλεκτρικό εργαλείο σας, παρακαλούμε διαβάστε προσεκτικά αυτές τις οδηγίες χρήσης και προφύλαξης. Αν μετά την ανάγνωση του εγχειριδίου αυτού έχετε ερωτήματα ή απορίες, παρακαλούμε μη διστάσετε να απευθυνθείτε στο τοπικό σας τηλεφωνικό αριθμό εξυπηρέτησης και πληροφόρησης.

ENGLISH

CONGRATULATIONS!

On the purchase of your Black & Decker product. To ensure the best results from your power tool please read these safety and usage instructions carefully. If you have any questions or queries after reading this manual please do not hesitate to call your local service and information centre on 0345 230230 (UK only).

ESPAÑOL

¡ENHORABUENA!

Por la compra de su producto Black & Decker. Para conseguir los mejores resultados, lea con atención estas instrucciones de seguridad y uso. Si después de leer el Manual tiene alguna duda, llame al número de teléfono de información y servicio.

FRANÇAIS

FÉLICITATIONS!

Nous vous félicitons pour l'achat de ce produit Black & Decker. Afin d'en obtenir les meilleurs résultats, nous vous invitons à lire attentivement le guide d'utilisation et à respecter les règles de sécurité. S'il vous reste une question ou un doute après la lecture de ce manuel, n'hésitez pas à contacter votre revendeur Black & Decker.

ITALIANO

CONGRATULAZIONI!

Congratulazioni per l'acquisto di questo prodotto Black & Decker. Per ottenere i migliori risultati dal vostro utensile, leggete attentamente queste norme di sicurezza e le istruzioni per l'uso. Se dopo averle lette, avrete qualche dubbio o domanda, vi preghiamo di telefonare senza esitazione al centro di assistenza più vicino.

NEDERLANDS

GEFELICITEERD!

Gefeliciteerd met de aankoop van uw Black & Decker apparaat. Voor optimale resultaten met uw nieuwe machine raden wij u aan de veiligheidsinstructies en aanwijzingen voor gebruik zorgvuldig door te lezen. Indien u na het lezen van deze gebruiksaanwijzing nog vragen of problemen heeft, aarzel dan niet contact met ons op te nemen. Het betreffende service- en informatienummer vindt u op de achterzijde van deze gebruiksaanwijzing.

NORGE

KJÆRE KUNDE,

For å få mest mulig ut av ditt produkt fra Black & Decker ber vi deg lese sikkerhetsinstruksjonene og bruksanvisningen nøye. Dersom du har noen spørsmål etter det, ta kontakt med ditt nærmeste autoriserte Black & Decker serviceverksted eller Black & Decker.

PORTUGUÉS

PARABÉNS!

Pela compra deste produto Black & Decker. Para garantir melhores resultados, por favor leia atentamente as instruções anexas. Se tiver dúvidas sobre o funcionamento da sua máquina depois de ler estas instruções, contacte um Centro de Assistência Black & Decker.

SUOMI

HYVÄ ASIAKKAAMME,

Jotta tuotteesta olisi Sinulle mahdollisimman paljon iloa ja hyötyä, pyydämme Sinua tutustumaan tarkasti käyttöohjeeseen ja lukemaan turvallisuusohjeet. Jos Sinulla on vielä kysyttävää, ota yhteyttä lähimpään Black & Deckerin huoltopisteeseen tai suoraan Black & Decker Oy:hyn.

SVERIGE

BÄSTE KUND,

För att få ut mesta möjliga av Din produkt från Black & Decker ber vi Dig att läsa säkerhetsinstruktionerna och bruksanvisningen noga. Om Du sedan har några frågor, vänligen ring närmaste serviceverkstad eller Black & Decker.

Brugermanuel for rystepudser

SIKKERHEDSINSTRUKTIONER

Advarsel! Når man bruger el-værktøj, skal disse grundlæggende sikkerhedsinstruktioner altid følges for, at mindske risikoen for elektrisk stød, personskader og brand. Læs brugsanvisningen grundigt igennem inden el-værktøjet tages i brug. Opbevar brugsanvisningen let tilgængeligt, så alle der bruger maskinen har adgang til brugsanvisningen. Foruden nedenstående instruktioner, bør Arbejdstilsynets regler altid følges.

- **Hold orden på arbejdsområdet.** Uordentlige områder og arbejdsbænke indbyder til skader.
- **Tænk på arbejdsmiljøets indflydelse.** Udsæt ikke el-værktøjet for regn. Brug ikke el-værktøj på fugtige eller våde pladser. Sørg for en god belysning over arbejdsfladen. Brug ikke el-værktøj i nærheden af let antændelige væsker eller gasser.
- **Beskyt dig mod elektrisk stød.** Undgå kropskontakt med flader med jordforbindelse (f.eks. rør, radiatorer, komfur, køleskabe). Ved ekstreme arbejdsforhold (f.eks. høj fugtighed, forekomst af metalstøv osv.), kan den elektriske sikkerhed øges ved, at tilkoble en faldstrømsafbryder.
- **Hold børn væk.** Lad ikke andre personer komme i kontakt med el-værktøjet eller ledningen. Alle uvedkommende skal holdes væk fra arbejdsområdet.
- **Opbevar el-værktøjet sikkert.** Når el-værktøjet ikke bruges skal det opbevares på et tørt sted, højt placeret, uden for børns rækkevidde.
- **Overbelast ikke el-værktøj.** Du arbejder bedre og sikrer inden for det anførte effektområde.
- **Brug det rigtige el-værktøj.** Tving ikke svagt el-værktøj til at udføre det arbejde, som er beregnet til kraftigere el-værktøj. Brug ikke el-værktøj til formål, det ikke er beregnet til, brug f.eks. ikke en hånddrundsav til at save grene eller brænde.
- **Bær den rette påklædning.** Bær ikke løststående tøj eller smykker. De kan sidde fast i bevægelige dele. Gummihandsker og skridsikre sko anbefales ved udendørs arbejde. Brug håret, hvis du har langt hår.
- **Anvend beskyttelsesbriller.** Anvend også ansigtsværn eller støvbeskytter, hvis arbejdet er støvende. Ved langvarigt arbejde bruges kan maskinen tilsluttes en støvsuger.
- **Mishandl ikke ledningen.** Bær aldrig el-værktøjet i ledningen og brug ikke ledningen til at tage stikket ud af kontakten. Udsæt ikke ledningen for varme, olie eller skarpe kanter.

- **Sæt arbejdsemnet fast.** Brug skruevinger eller en skruestik til at holde emnet fast. Det er mere sikkert end at bruge hånden, og du får begge hænder frie til arbejdet.
- **Stræk dig ikke for meget.** Sørg for, at du altid har sikkert fodfæste og balance.
- **Vedligehold værktøjet omhyggeligt.** Hold værktøjet skarpt og rent. Følg instruktionerne med hensyn til vedligeholdelse og udskiftning af tilbehør. Hold håndtagene tørre, rene, og frie for olie og fedt.
- **Tag stikket ud af kontakten** når elværktøjet er i brug, inden service og ved udskiftning af tilbehør.
- **Fjern nøglerne.** Kontroller at nøgler og justerværktøj er fjernet fra el-værktøjet, inden det startes.
- **Undgå utilsigtet start.** Bær ikke tændt el-værktøj med fingeren på strømafbryderen.
- **Forlængerledninger udendørs.** Udendørs må man kun anvende forlængerledninger, som er beregnet til brug og mærket til dette.
- **Vær opmærksom.** Se på det du gør. Brug sund fornuft. Brug ikke el-værktøj, når du er trætt.
- **Kontroller el-værktøjet for skader.** Inden fortsat brug af el-værktøjet, skal eventuelle beskadigede beskyttelsesanordninger og andre defekte dele kontrolleres omhyggeligt for at finde ud af, om de stadig fungerer rigtigt og kan udføre den tilsigtede funktion. Kontroller at de bevægelige dele fungerer upåklageligt og ikke er i klemme, at ingen dele er gået i stykker, at alle dele er rigtigt monterede, og at andre forhold, som kan påvirke funktionen, er i orden. En beskyttelsesanordning eller andre dele, som er beskadigede, skal repareres eller udskiftes af et autoriseret værksted, hvis ikke andet er angivet i brugsanvisningen. Fejlagtige strømafbrydere skal udskiftes hos et autoriseret værksted. Anvend ikke el-værktøj, hvis strømafbryderen ikke kan kobles til eller fra.
- **For din personlige sikkerhed.** Brug kun tilbehør og løse dele, der er anbefalede i brugsanvisningen eller vores kataloger. Brug af andet værktøj eller tilbehør end det, der anbefales i brugsanvisningen eller katalogerne kan medføre risiko for personskader.

EKSTRA FORSIGTIGHED SKAL UDØVES NÅR MAN SLIBER MALING OG MELLEMHÅRD TRÆFIBERSKIVER (MDF)

Slibning af blybaseret maling anbefales ikke p.g.a. vanskelighed ved kontrol af forurenede støv. Den største fare for blyforgiftning gælder for børn og gravide. Bygninger opført før 1960 kan være malet med farver indeholdende bly og senere malet med yderligere et

lag maling. Det er vigtigt at kontrollere, om malingen indeholder bly, inden man begynder at slibe. Dette kan testes med en blydetektor eller af en professionel maler. Hvis du er i tvivl, anbefaler vi at følgende forholdsregler følges ved slibning af maling eller træfiberskive.

PERSONLIG SIKKERHED

Børn eller gravide skal ikke være i nærheden af det arbejdsområde der slibes, før der er gjort fuldstændig rent. Ansigtsmaske skal anvendes af de personer, som befinder sig i arbejdsområdet. Filteret skal skiftes hver dag, eller når brugeren føler det svært at trække vejret. **Obs!** Anvend kun ansigtsmaske som er beregnet til arbejde med blymaling eller gasser. Almindelige malermasker har ikke samme beskyttelseseffekt. For at undgå at indånde farvepartikler skal man ikke spise, drikke eller ryge indenfor arbejdsområdet. Den person som arbejder indenfor slibeområdet skal gøre rent og vaske sig grundigt, **inden** han eller hun spiser, drikker eller ryger. Støv kan sætte sig på mad, drikke, etc. Derfor skal mad ikke forefindes i arbejdsområdet.

MILJØ

Maling skal fjernes på en sådan måde, at mindst mulig mængde støv opstår. Området hvor malingen fjernes skal dækkes med plastic. Slibning skal udføres på en sådan måde, at man reducerer risikoen for malerstøv udenfor arbejdsområdet.

RENGØRING OG OPRYDNING

Alle arbejdsflader skal dagligt støvsuges og rengøres grundigt i løbet af den tid arbejdet forestår. Støvsugerpose og filter skal skiftes regelmæssigt. Tøj, støvbeskyttelse, legetøj, vaskbare møbler og redskaber skal vaskes grundigt inden de anvendes igen.

Disse instruktioner skal opbevares!

DOBBELTISOLERING



Dit værktøj er dobbeltisoleret. Dette betyder, at alle udvendige metaldele er elektrisk isolerede fra nettet. Dette opnås ved at placere en isolationsspærrer mellem de elektriske og de mekaniske dele, hvilket gør det unødvendigt at jordforbinde værktøjet. **Observér!** Dobbeltisolering erstatter ikke normal forsigtighed. Isoleringen skal beskytte mod skade som kan opstå på grund af elektrisk isoleringsfejl inde i maskinen.

FORLÆNGERLEDNING

Forlængerledninger op til 30m kan anvendes uden at miste kraft. **Obs!** Forlængerledninger skal kun bruges, hvis det er absolut nødvendigt. Anvendelse af fejlagtig

forlængerledning kan resultere i brand og elektrisk stød. Ved anvendelse af forlængerledning, kontrollér at ledningen ikke er beskadiget.

MILJØ



Når dit produkt er udtjent, beskyt naturen ved ikke at smide det ud sammen med almindeligt affald. Aflever det til et af de opsamlingssteder, som findes i din kommune.

SERVICE

Skulle der opstå fejl på maskinen, bør den altid indleveres til et autoriseret serviceværksted. (Se aktuelt katalog for yderligere information eller kontakt Black & Decker.) Har De spørgsmål, er De velkommen til at kontakte Black & Deckers kundeservice eller et af vore autoriserede serviceværksteder. Fortegnelse over vore autoriserede serviceværksteder findes på Internet, www.2helpU.com.

På grund af forskning og udvikling kan nedenstående specifikationer ændres, hvilket ikke meddeles separat.

GARANTI

Black & Decker yder garanti i overensstemmelse med garantivilkårene som findes tilgængelige hos Black & Decker. Dette indebærer, at maskinen er fri for materiel- eller fabriktionsfejl ved levering. Garantien gælder 24 måneder fra levering. Black & Decker påtager sig omkostningsfrit at reparere eller udskifte maskinen efter eget valg. For at påråbe sig fejl som omfattes af garantien skal køberen underrette nærmeste Black & Decker autoriserede serviceværksted, hvis fejlen indenfor fjorten dage efter at fejlen er blevet opdaget eller burde have været opdaget. Køberen skal kunne fremvise kvittering, faktura eller andet købsbevis, som viser hvor og når maskinen er blevet købt. Køberen påtager sig at aflevere i hel stand til serviceværkstedet eller til købsstedet. For brugerkøb gælder desuden dele af forbrugerkøbeloven, som omhandler forholdet mellem forhandler og køber.

TILBEHØR

Black & Decker tilbyder en komplet serie af tilbehør. For nærmere information, kontakt nærmeste Black & Decker forhandler. Brug kun originalt Black & Decker eller Piranha tilbehør.

TEKNISKE DATA

Værktøjets lydniveau er i overensstemmelse med gældende EU-regler. Vi anbefaler, at man bruger nødvendig beskyttelse, hvis lydniveauet er generende. Det kan forekomme hvis lydniveauet overstiger 85dB (A).

DANMARK

DETALJEBESKRIVELSE

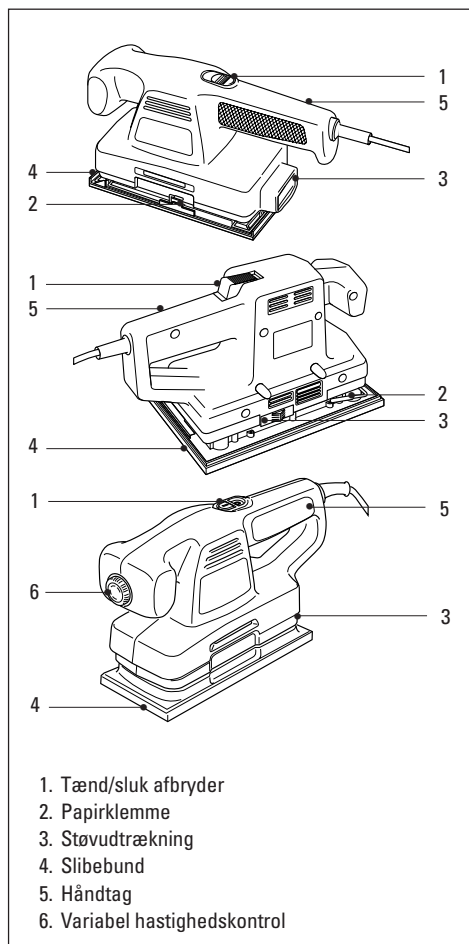

Dit produkt indeholder nogle eller alle de ovenstående dele. **Bemærk:** Denne manuel dækker også katalognumre med et bogstav-indeks. Der henvises til emballage for en beskrivelse af dit produkt.

FORBEREDELSE AF DIN SLIBER

For at forberede din sliber, fortsættes som følger:

Tag stikket ud af elforsyningen.

Monter den korrekte kvalitet sandpapir på bunden af din sliber. Støvdugsafløbet tilsluttes en støvsuger. Indsæt støvdutræksposen (KA273). Sæt den variable hastighedskontrol på den ønskede indstilling (KA185E/KA186E).

ISÆTNING AF SANDPAPIRET

Din sliber bruger 1/3 ark (KA175/KA180/KA185/KA185E), eller hullet 1/3 ark med velcrofæste (KA186/KA186E/374455), eller 1/2 ark (KA273) sandpapir.

For at isætte sandpapiret, fortsættes som følger:

Tag stikket ud af elforsyningen.

KA186/KA186E/374455

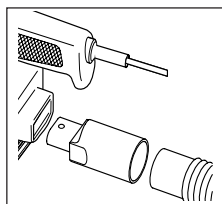

Tryk den nylonvævet side af slibepapiret ind mod hagerne på slibesålen. Hullerne på papiret skal sidde over hullerne i slibesålen.

KA175/KA180/KA185/KA185E

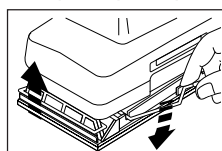

Tryk håndtagene opad foran og bagpå papirklemmerne for at frigøre dem fra fastholdelsesrillerne.

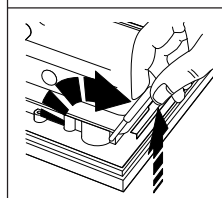

Brug papirklemmernes løftestænger til at åbne disses klemmer (KA273).

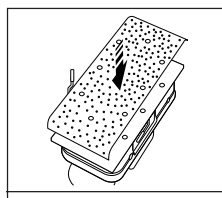

Bring hullerne i sandpapiret på linje med støvdutræks-hullerne på bunden af din sliber.

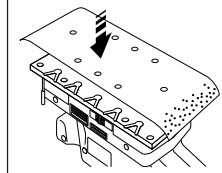

Hold sandpapiret i stilling og isæt dens kant under den forreste papirklemme. Tryk papirklemmets håndtag nedad og sæt den i fastholdesrillen (KA175/KA180/KA185/KA185E).

For at lukke papirklemmen (KA273), betjenes den forreste papirklemmes løftestang. Med en lettere stramning på

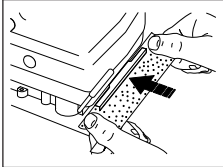
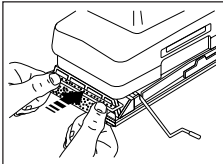

sandpapiret, og for at sætte den fast på bunden, isættes den bageste kant på den bageste papirklemme. Tryk håndtaget på papirklemmen nedad og

placer den i fastholdesrillen (KA175/KA180/KA185/KA185E). Betjen den bageste papirklemmes løftestang for at lukke papirklemmen (KA273).

STØVAFSUG (KA175/KA180/KA185/KA185E/KA186/KA186E/374455)

Din sliber har en adapter, der skal tilsluttes en støvsuger. For at tilslutte støvsugeren, fortsættes som følger:

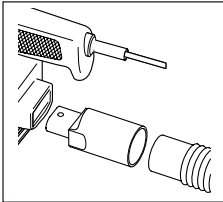

Tilslut adapteren i den bageste stikkontakt på din sliber, hvorefter støvsugerens slange tilsluttes.

STØVAFSUG (KA273)

Din sliber har en ekstern pose til samling af støv. For montering af støvudtræksposen, fortsættes som følger:

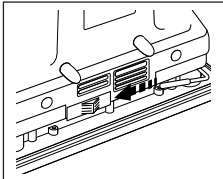

Skub støvafsug låg fremad og isæt dettes mundstykke i åbningen. For at tømme støvafsug, åbnes lynlåslukningen og indholdet tømmes.

For at fjerne støvafsugsposen, trykkes frigørelseslåsen, hvorefter posen fjernes fra åbningen.

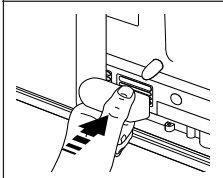

VARIABEL HASTIGHED (KA185E/KA186E)

Den variable hastighedskontrol foran din sliber giver

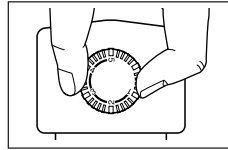

den optimale hastighed for alle slags materialer. For at justere din slibers hastighed, sættes kontrolknappen på det ønskede nummer.

Foreslåede hastigheder oplyses i den følgende opstilling:

Materiale	Elektronisk niveau
Hårdt træ (bøg)	3-5
Blødt træ (fyr)	3-5
Krydsfinér	2-4
Syntetisk materiale	3-4
Akrylisk glas	2-5
Ikke-jernholdigt metal	2-5
Stål	2-5
Fjerning af fernis	3-5

BETJENING AF DIN SLIBER KA175/KA273

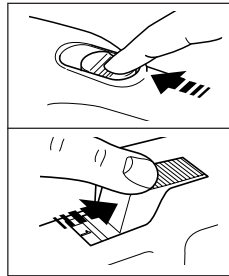

For at tænde din sliber, skubbes tænd/sluk afbryderen fremad; markeringen "1" kommer til syne. For at slukke din sliber, skubbes tænd/sluk afbryderen bagud; markeringen "0" kommer til syne.

KA180/KA185/KA185E/KA186/KA186E/374455

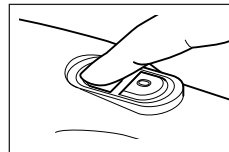

For at tænde din sliber, trykkes der på kontakten mærket "1". For at slukke din sliber, trykkes der på kontakten mærket "0".

PRAKTISKE RÅD

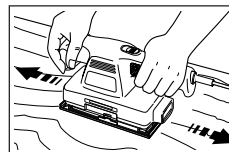

Hold altid fast på din sliber med begge hænder. Slib altid i årenes retning. Hvis du sliber tværs over årene, efterlader du hvirvelmærker.

- Brug den korrekte kvalitet sandpapir. Fint sandpapir giver bedre ydelsespræstation, med en grov finish. Groft sandpapir giver mindre ydelsespræstation, med et finere finish. Som en almindelig regel, begyndes med fint sandpapir og sluttes med grovere.

DANMARK

- Udskift slidt sandpapir.
- Tøm støvposen (KA273) hver 10. minut.
- Sæt den korrekte hastighed (KA185E/KA186E). Brug lav hastighed for akryliske og syntetiske materialer, og mellem til høj hastighed til hårdt og blødt træ.

VÆRKTØJSPLEJE

- Der må ikke bruges magt på din sliber. Dette kan forårsage at din sliber bliver overvarm. Hvis din sliber bliver for varm, køres den i tomgang i 2 minutter.
- Hold altid motorhusets luftafkølingsventilatorer ryddede.
- For at rengøre din sliber, fortsættes som følger:
- Tag stikket ud af elforsyningen.
- Brug en ren og tør malebørste til at rense udstømningsåbningerne og kanalerne.
- Rengør huset med en ren fugtig klud (der må ikke bruges opløsningsmidler, benzin eller terpentin).

EU KONFORMITETSERKLÆRING

Vi erklærer hermed, at el-værktøjet:

KA175, KA180, KA185, KA186, KA273, 374455 er i overensstemmelse med 89/392/EEC, 89/336/EEC, EN55014, 73/23/EEC, EN55104, EN50144

Vægt lydtryk er 85dB (A)

Vægt lydeffekt er 98dB (A)

Hånd/arm vægt vibration er 4.6m/s²



Brian Cooke - Director of Engineering
Black & Decker Ltd, Spennymoor, County Durham
DL16 6JG, United Kingdom

Bedienungsanleitung für Schleifmaschine

SICHERHEITSHINWEISE

Achtung! Beim Arbeiten mit elektrischen Geräten sollten Sie die folgenden vorbeugenden Sicherheitsrichtlinien unbedingt einhalten, um die Gefahr von Feuer, elektrischem Schlag und körperlichen Verletzungen zu vermeiden.

Für sicheres Arbeiten:

- **Halten Sie Ihren Arbeitsbereich in Ordnung.** Unordnung im Arbeitsbereich erhöht die Unfallgefahr.
- **Berücksichtigen Sie Umgebungseinflüsse.** Setzen Sie Elektrowerkzeuge nicht dem Regen aus. Benutzen Sie Elektrowerkzeuge nicht in feuchter oder nasser Umgebung. Sorgen Sie für gute Beleuchtung. Benutzen Sie Elektrowerkzeuge nicht in Bereichen, wo Feuer- oder Brandgefahr bestehen könnte.
- **Schützen Sie sich vor elektrischem Schlag.** Vermeiden Sie Körperberührung mit geerdeten Teilen, zum Beispiel mit Rohren, Heizkörpern, Herden, Kühlschränken. Bei extremen Einsatzbedingungen (z.B. hohe Feuchtigkeit, Entwicklung von Metallstaub usw.) kann die elektrische Sicherheit durch Vorschalten eines Trenntransformators oder eines Fehlerstrom-(FI)-Schutzschalters erhöht werden.
- **Halten Sie Kinder fern.** Lassen Sie andere Personen nicht das Werkzeug oder Kabel berühren, halten Sie sie von Ihrem Arbeitsbereich fern.
- **Bewahren Sie Ihre Werkzeuge sicher auf.** Unbenutzte Werkzeuge sollten in trockenen, verschlossenen Räumen und für Kinder nicht erreichbar aufbewahrt werden.
- **Überlasten Sie Ihr Werkzeug nicht.** Sie arbeiten besser und sicherer im angegebenen Leistungsbereich.
- **Benutzen Sie das richtige Werkzeug.** Verwenden Sie keine zu schwachen Werkzeuge oder Vorsatzgeräte für schwere Arbeiten. Benutzen Sie Werkzeuge nicht für Zwecke und Arbeiten, für die sie nicht bestimmt sind; Beispiel: Handkreissägen sollen nicht benutzt werden, um Bäume zu fällen oder um Äste zu schneiden.
- **Tragen Sie geeignete Arbeitskleidung.** Tragen Sie keine weite Kleidung oder Schmuck. Sie können von beweglichen Teilen erfaßt werden. Bei Arbeiten im Freien sind Gummihandschuhe und rutschfestes Schuhwerk empfehlenswert. Tragen Sie bei langen Haaren ein Haarnetz.
- **Benutzen Sie eine Schutzbrille.** Verwenden Sie eine Atemmaske bei stauberzeugenden Arbeiten.
- **Zweckentfremden Sie nicht das Kabel.** Tragen Sie das Werkzeug nicht am Kabel, und benutzen Sie es nicht, um den Stecker aus der Steckdose zu ziehen. Schützen Sie das Kabel vor Hitze, Öl und scharfen Kanten.

- **Sichern Sie das Werkstück.** Benutzen Sie Spannvorrichtungen oder einen Schraubstock, um das Werkstück festzuhalten. Es wird damit sicherer gehalten als von Ihrer Hand und ermöglicht die Bedienung der Maschine mit beiden Händen.
- **Sorgen Sie für sicheren Stand.** Vermeiden Sie unnormale Körperhaltungen. Sorgen Sie für sicheren Stand, und halten Sie jederzeit das Gleichgewicht.
- **Pflegen Sie Ihre Werkzeuge mit Sorgfalt.** Halten Sie Ihre Werkzeuge scharf und sauber, um gut und sicher zu arbeiten. Befolgen Sie die Wartungsvorschriften und die Hinweise für Werkzeugwechsel. Kontrollieren Sie regelmäßig den Stecker und das Kabel, und lassen Sie diese bei Beschädigung von einem anerkannten Fachmann erneuern. Kontrollieren Sie Verlängerungskabel regelmäßig, und ersetzen Sie beschädigte. Halten Sie Handgriffe trocken und frei von Öl und Fett.
- **Ziehen Sie den Netzstecker.** Nach der Benutzung, vor der Wartung und für den Zubehörwechsel von - zum Beispiel - Sägeblättern, Bohrern, Messern usw.
- **Lassen Sie keine Werkzeugschlüssel stecken.** Überprüfen Sie vor dem Einschalten, ob die Schlüssel und Einstellwerkzeuge entfernt sind.
- **Vermeiden Sie unbeabsichtigten Anlauf.** Tragen Sie keine an das Stromnetz angeschlossenen Werkzeuge mit dem Finger am Schalter. Vergewissern Sie sich, daß der Schalter beim Anschluß an das Stromnetz ausgeschaltet ist.
- **Verlängerungskabel im Freien.** Verwenden Sie im Freien nur dafür zugelassene und entsprechend gekennzeichnete Verlängerungskabel.
- **Seien Sie stets aufmerksam.** Beobachten Sie Ihre Arbeit. Gehen Sie vernünftig vor. Verwenden Sie das Werkzeug nicht, wenn Sie unkonzentriert sind.
- **Schließen Sie die Staubabsaugung an.** Wenn das Gerät mit einer Staubabsaugung geliefert wird, stellen Sie sicher, daß diese angeschlossen ist und richtig funktioniert, besonders wenn Sie in geschlossenen Räumen arbeiten.
- **Kontrollieren Sie Ihr Gerät auf Beschädigungen.** Vor weiterem Gebrauch des Werkzeugs sind die Schutzeinrichtungen oder leicht beschädigte Teile sorgfältig auf ihre einwandfreie und bestimmungsgemäße Funktion zu überprüfen. Überprüfen Sie, ob die Funktion beweglicher Teile in Ordnung ist, ob sie nicht klemmen oder ob Teile beschädigt sind. Sämtliche Teile müssen richtig montiert sein und alle Bedingungen erfüllen, um den einwandfreien Betrieb des Gerätes zu gewährleisten.

DEUTSCH

Beschädigte Schutzvorrichtungen und Teile sollen sachgemäß durch eine Kundendienstwerkstatt repariert oder ausgewechselt werden, soweit nichts anderes in den Betriebsanleitungen angegeben ist. Beschädigte Schalter müssen in einer Kundendienstwerkstatt ersetzt werden. Benutzen Sie keine Werkzeuge, bei denen sich der Schalter nicht ein- und ausschalten läßt.

- **Achtung!** Zu Ihrer eigenen Sicherheit benutzen Sie nur Zubehör und Zusatzgeräte, die in der Bedienungsanleitung angegeben oder vom Werkzeughersteller empfohlen oder angegeben werden. Der Gebrauch anderer als der in der Bedienungsanleitung oder im Katalog empfohlenen Einsatzwerkzeuge oder Zubehöerteile kann eine persönliche Verletzungsgefahr für Sie bedeuten.
- **Lassen Sie Ihr Gerät von anerkannten Fachleuten reparieren.** Das Elektrowerkzeug entspricht den geltenden Sicherheitsbestimmungen. Reparaturen sollen nur von qualifiziertem Personal mit Originalersatzteilen durchgeführt werden, da unsachgemäße Reparaturen Verletzungsgefahr für den Benutzer zur Folge haben können.

ZUSÄTZLICHER SICHERHEITSHINWEIS FÜR DAS SCHLEIFEN VON FARBEN SOWIE DÄMM- UND ISOLIER-PLATTEN

Es ist nicht zu empfehlen bleihaltige Farbe abzuschleifen, da der verunreinigte Staub eingeatmet werden könnte. Die größte Gefahr stellen Bleivergiftungen für Kinder und Schwangere dar.

Bleihaltige Farben findet man an Gebäuden, die vor 1960 gebaut sowie zusätzlich gestrichen wurden.

Es ist sehr wichtig festzustellen, ob die abzuschleifende Farbe bleihaltig ist, bevor Sie mit der Arbeit beginnen. Dieses kann entweder durchgeführt werden mit einem Spezialtest oder von einem gewerblichen Malerbetrieb. Wenn Sie Zweifel haben, empfehlen wir die folgende Vorsichtsmaßnahmen.

PERSONEN SICHERHEIT

Kinder und Schwangere sollten es vermeiden, den Raum zu betreten, in welchem bleihaltige Farbe abgeschliffen wird. Sie müssen so lange warten, bis die Endreinigung abgeschlossen ist.

Alle Personen, die den Raum betreten, in welchem gearbeitet wird, müssen einen Atemschutz (Staubmaske) tragen. Der Staubmasken-filter muß jeden Tag gewechselt werden oder der Benutzer kann Probleme mit der Atmung bekommen.

Achtung: Benutzen Sie nur die Staubmasken, die für

bleihaltige Farben und Abgase einzusetzen sind. Normale Farbmasken sind nicht sicher. Bitte nicht essen, trinken oder rauchen während des Arbeitens. Bitte waschen Sie sich und reinigen Sie Ihre Kleidung, bevor Sie essen, trinken oder rauchen. Bitte lassen Sie kein Essen und keine Getränke offen stehen, da die Gefahr der Staubablagerung groß ist.

UMWELTSCHUTZ

Während die Farbe abgeschliffen wird, muß der Staub auf ein Minimum verringert werden. Die Gefahrenzonen müssen mit Plastikplanen abgedeckt werden. Schleifen Sie die Flächen so ab, daß der Staub auf die Plastikplanen fällt.

REINIGUNG UND ENTSORGUNG

Alle Flächen des Arbeitsraumes müssen jeden Tag abgesaugt und sorgfältig gereinigt werden-für die Zeit des Schleifens.

Der Staubsaugerbeutel sollte öfter gewechselt werden. Alle Kleidungsstücke, benutzte Schleifpapierblätter, Spielzeug, abwaschbare Möbel, und Kleinteile sollten vor dem weiten Einsatz gereinigt werden.

Bewahren Sie die Sicherheitshinweise gut auf!

ZWEIFACH-ISOLIERUNG



Ihr Gerät ist voll isoliert. Das bedeutet, daß zwei voneinander unabhängige Isolierungsvorkehrungen Sie davor schützen, mit stromführenden Metallteilen in Berührung zu kommen. Dies wird erreicht, indem man eine Isolierbarriere zwischen den elektrischen Teilen und den mechanischen Teilen plaziert. Dadurch stellt die Zweifach - Isolierung für Sie einen guten Schutz vor einem elektrischen Schlag dar.

ELEKTRISCHE SICHERHEIT

Vergewissern Sie sich, daß Ihre Netzspannung der auf dem Typenschild angegebenen Spannung entspricht. Das Werkzeug ist mit einem zweipoligen Kabel und Stecker ausgerüstet.

VERLÄNGERUNGSKABEL

Sie können bis zu 30m Black & Decker Verlängerungskabel (zweiadrig) verwenden, ohne daß Ihr Gerät dabei an Leistung verliert. **Hinweis:** Verwenden Sie nur wenn unbedingt erforderlich ein Verlängerungskabel. Der Einsatz eines nicht korrekten Verlängerungskabels kann zu Brandgefahr oder einem elektrischen Schlag führen. Wenn ein Verlängerungskabel verwendet werden muß, achten Sie auf die korrekte Verdrahtung und seinen guten Betriebszustand.

AUSGEDIENTE ELEKTROWERKZEUGE UND UMWELTSCHUTZ



Sollte Ihr Elektrowerkzeug eines Tages so intensiv genutzt worden sein, daß es ersetzt werden muß, oder Sie keine Verwendung mehr dafür haben, denken Sie bitte an den Umweltschutz. Elektro-Geräte gehören nicht in den normalen Hausmüll, sondern können in umweltfreundlicher Weise verwertet werden. Fragen Sie dazu Ihren Black & Decker Händler oder den Black & Decker Zentralkundendienst.

UNSERE KUNDENDIENSTPOLITIK

Kundenzufriedenheit mit Produkt und Service ist unser oberstes Ziel. Wann immer Sie Hilfe oder Beratung brauchen, wenden Sie sich vertrauensvoll an den Black & Decker Zentralkundendienst oder eine unserer autorisierten Vertragswerkstätten. Unsere Mitarbeiter freuen sich darauf, Ihnen unseren Service anzubieten. Mit unserer Garantieerklärung erhalten Sie eine zusätzliche Sicherheit. Sie schränkt jedoch in keinem Falle Ihre gesetzlichen Gewährleistungsansprüche ein, die Sie gegenüber dem haben, bei dem Sie das Gerät gekauft haben. Genauere Informationen über unsere Kundendienstpolitik und eine Liste der Vertrags-Werkstätten sind im Internet unter www.2helpU.com verfügbar. Alternativ können Sie unser Service- und Informationscenter anrufen, dessen Telefonnummer Sie auf der Rückseite dieser Bedienungsanleitung finden.

DIE BLACK & DECKER GARANTIE (DEUTSCHLAND)

Sollten wider Erwarten Defekte auf Grund von Material- oder Verarbeitungsfehler innerhalb von 24 Monaten nach dem Kauf auftreten, garantieren wir die kostenlose Instandsetzung des Gerätes oder nach unserer Entscheidung den kostenlosen Umtausch, vorausgesetzt:

- Das Gerät wird an uns, unseren Zentralkundendienst oder eine unserer autorisierten Vertragswerkstätten mit Kaufnachweis (Rechnung oder Kassenbeleg mit Kaufdatum) zurückgebracht.
- Das Gerät wurde sachgemäß eingesetzt und nur original Black & Decker Zusatzgeräte und Zubehör wurden verwendet, welche ausdrücklich von uns zum Betrieb mit Black & Decker Geräten als geeignet bezeichnet wurden.
- Reparaturen wurden nicht von anderen Personen vorgenommen als von unserem eigenen Servicepersonal oder autorisierten Vertragswerkstätten.

Garantieleistungen bewirken weder eine Verlängerung der Garantiefrist, noch setzen sie eine neue Garantiefrist in Lauf. Die Garantie gilt nicht für das

Verbrauchszubehör (Bohrer, Schrauberbits, Sägeblätter, Hobelmesser, Trennscheiben und Schleifpapier etc.). Black & Decker bietet Ihnen ein bundesweites Servicenetz durch unseren Zentralkundendienst und autorisierte Vertragswerkstätten an. Es ist unser Bestreben, Ihnen exzellenten Service, schnelle Reparaturen, umfassenden Ersatzteildienst und eine breite Zubehörpalette anzubieten. Die Anschrift unseres Zentralkundendienstes und unserer Vertragswerkstätten finden Sie im jeweils gültigen Katalog.

DIE BLACK & DECKER GARANTIE (ÖSTERREICH)

Wir gratulieren Ihnen zum Kauf dieses hochwertigen Black & Decker Gerätes. Die sorgfältige Erzeugung dieses Qualitätsproduktes erlaubt es uns, Ihnen eine verlängerte Garantiezeit von 2 Jahren ab Kaufdatum zu gewähren. Sollten daher wider Erwarten Defekte aufgrund von Material- oder Verarbeitungsfehler innerhalb dieser 2 Jahre ab Kaufdatum auftreten, so garantieren wir Ihnen die kostenlose Instandsetzung des Gerätes oder, nach unserem Ermessen, den kostenlosen Umtausch, vorausgesetzt daß:

- Das Gerät an unseren Zentralkundendienst oder an eine unserer autorisierten Vertragswerkstätten, zusammen mit der ausgefüllten und datierten Garantiekarte oder mit dem Kaufnachweis (Rechnung oder Kassenbeleg mit Kaufdatum) retourniert wurde.
- Das Gerät sachgemäß eingesetzt wurde und nur Original Black & Decker Zusatzgeräte bzw. Zubehör verwendet wurden, welches ausdrücklich von uns für den Betrieb mit diesem Black & Decker Gerät als geeignet bezeichnet wurde.
- Reparaturen nur von Black & Decker Servicepersonal oder von unseren autorisierten Vertragswerkstätten durchgeführt wurden.

Die Garantie gilt nicht für Verbrauchszubehör, wie beispielsweise Bohrer, Sägeblätter, Hobelmesser und Trennscheiben. Garantieleistungen bewirken weder eine Verlängerung der Garantiefrist noch setzen sie eine neue Garantiefrist in Lauf.

DIE BLACK & DECKER GARANTIE (SCHWEIZ)

Wir gratulieren Ihnen zum Kauf dieses hochwertigen Black & Decker Gerätes. Die sorgfältige Erzeugung dieses Qualitätsproduktes erlaubt es uns, Ihnen eine verlängerte Garantiezeit von 2 Jahren ab Kaufdatum zu gewähren. Sollten daher wider Erwarten Defekte aufgrund von Material- oder Verarbeitungsfehler innerhalb dieser 2 Jahre ab Kaufdatum auftreten, so garantieren wir Ihnen die kostenlose Instandsetzung des Gerätes oder, nach unserem Ermessen, den kostenlosen Umtausch, vorausgesetzt daß:

DEUTSCH

- Das Gerät an eine unserer autorisierten Vertragswerkstätten, zusammen mit der ausgefüllten und datierten Garantiekarte oder mit dem Kaufnachweis (Rechnung oder Kassenbeleg mit Kaufdatum) retourniert wurde.
- Das Gerät sachgemäß eingesetzt wurde und nur Original Black & Decker Zusatzgeräte bzw. Zubehör verwendet wurden, welches ausdrücklich von uns für den Betrieb mit diesem Black & Decker Gerät als geeignet bezeichnet wurde.
- Reparaturen nur von einer unserer autorisierten Vertragswerkstätten durchgeführt wurden.

Die Garantie gilt nicht für Verbrauchszubehör, wie beispielsweise Bohrer, Sägeblätter, Hobelmesser und Trennscheiben. Garantieleistungen bewirken weder eine Verlängerung der Garantiefrist noch setzen sie eine neue Garantiefrist in Gang.

ZUBEHÖR

Benutzen Sie nur original Black & Decker Zubehör, um die optimale Leistung Ihres Gerätes sicherzustellen.

TECHNISCHE DATEN

Der Geräuschpegel Ihres Gerätes entspricht den Bestimmungen der Europäischen Gemeinschaft. Zum Schutz Ihres Gehörs und wenn Sie den Geräuschpegel als unangenehm empfinden - normalerweise ist das bei einem Geräuschpegel von über 85dB (A) der Fall- wird ein angemessener Gehörschutz empfohlen.

Ihr Produkt hat entweder einige oder alle diese Teile.

Anmerkung: Die Bedienungsanleitung bezieht sich auch auf Katalognummern, die mit einem Buchstaben enden. Einzelheiten zu Ihrem Produkt finden Sie auf dem Verpackungskarton.

BESCHREIBUNG

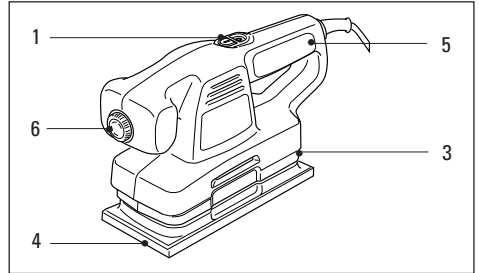
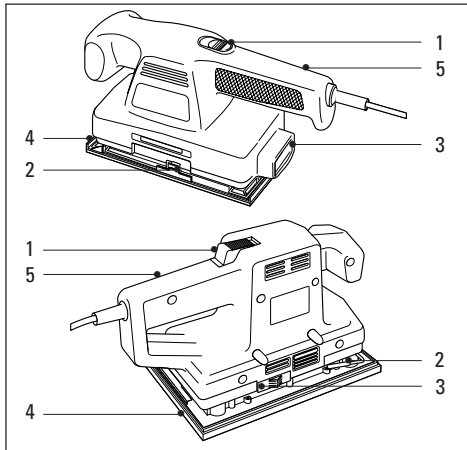

1. Ein/Aus-Schalter
2. Schleifpapierklammer
3. Staubauffangvorrichtung
4. Schleifmaschinenunterseite
5. Griff
6. Einstellbarer Geschwindigkeitsregler

VORBEREITUNG DER SCHLEIFMASCHINE

Um die Schleifmaschine betriebsbereit zu machen, wie folgt vorgehen:

Ziehen Sie den Netzstecker aus der Steckdose.

Bestücken Sie die Schleifmaschine mit dem korrekten Schleifpapier. Schließen Sie den Staubfangauslaß mit Hilfe des Staubabsaugungsadapters an einen Staubsauger an. Montieren Sie den Staubfangsack (KA273). Drehen Sie den einstellbaren Geschwindigkeitsregler auf die gewünschte Einstellung (KA185E/KA186E).

EINLEGEN DES SCHLEIFPAPIERS

Ihr Schleifmaschine verwendet einen drittel Bogen (KA175/KA180/KA185/KA185E), oder passend erhältliches Klettfix-Schleifpapier (KA186/KA186E/374455), oder 115x280mm (KA273) Schleifpapier. Zum Befestigen des Schleifpapiers wie folgt vorgehen: Ziehen Sie den Netzstecker aus der Steckdose.

KA186/KA186E/374455

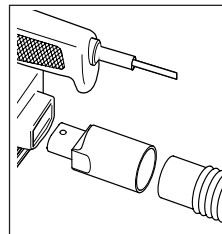

Drücken Sie das Klettfix-Schleifpapier auf die Schleifplatte der Maschine. Richten Sie die Löcher des Schleifpapiers auf die Staubauffanglöcher in der Schleifplatte aus.

KA175/KA180/KA185/KA185E

Drücken Sie die Griffe der vorderen und hinteren Schleifpapierklammer nach oben, um sie aus den

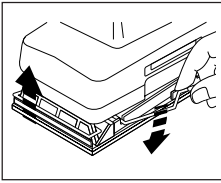

Halterillen zu lösen.

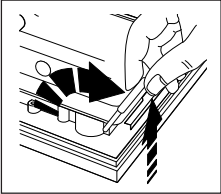

Betätigen Sie den Arretierhebel, um die Schleifpapierklammern zu öffnen (KA273).

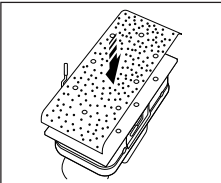

Richten Sie die Löcher in dem Schleifpapier auf die Staubauffglöcher in der Unterseite des Schwingschleifers aus.

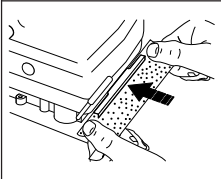
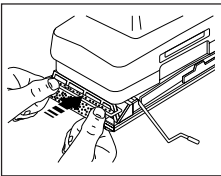
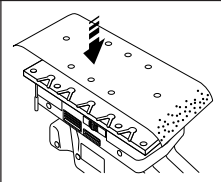

Halten Sie das Schleifpapier in Position und schieben Sie die Kante des Schleifpapiers unter die vordere Klammer. Drücken Sie den Griff der Klammer herunter und schieben Sie ihn in die Haltenut (KA175/KA180/KA185/KA185E). Betätigen Sie den vorderen Arretierhebel, um die Schleifpapierklammer zu

schließen (KA273). Halten Sie das Schleifpapier unter leichter Spannung, damit es an der Unterseite haftet und schieben Sie die hintere Kante in die hintere Klammer. Drücken Sie den Griff der Klammer nach unten und schieben Sie ihn in die Haltenut (KA175/KA180/KA185/KA185E). Betätigen Sie den hinteren Arretierhebel, um die Schleifpapierklammer zu schließen (KA273).

STAUBABSAUGUNG (KA175/KA180/KA185/KA185E/KA186/KA186E/374455)

Ihr Schwingschleifer ist mit einem Adapter ausgerüstet, der an einen Staubsauger angeschlossen werden kann. Um den Staubsauger anzuschließen, wie folgt vorgehen:

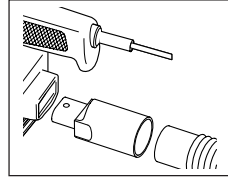

Schieben Sie den Staubsaugeradapter in die hintere Öffnung des Schleifgeräts und schließen Sie den Schlauch des Staubsaugers daran an.

STAUBABSAUGUNG (KA273)

Ihr Schwingschleifer besitzt zum Auffangen von Staub einen externen Staubfangsack. Um den Staubfangsack zu installieren, wie folgt vorgehen:

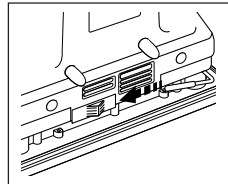

Ziehen Sie die Abdeckung der Staubauffangöffnung nach vorne und schieben Sie die Düse des Staubfangsacks in den Geräteauslaß.

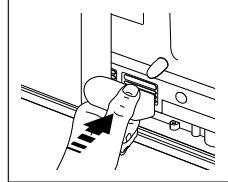

Zum Entleeren des Staubfangsacks wird der Reißverschluss geöffnet und der Inhalt entleert. Um den Staubfangsack zu entfernen, drücken Sie den Lösehebel herunter und ziehen den Sack aus der Öffnung.

GESCHWINDIGKEITSREGLER (KA185E/KA186E)

Der variable Geschwindigkeitsregler an der Vorderseite der Schleifmaschine sorgt für optimale Betriebsleistung bei jedem Material.

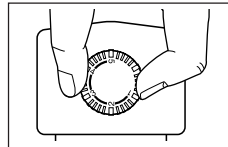

Um die Geschwindigkeit der Schleifmaschine einzustellen, drehen Sie den Regler auf die gewünschte Zahl.

Die empfohlenen Zahlen finden Sie in der nachfolgenden Tabelle:

Material	Schalterstellung
Hartholz (Buche)	3-5
Weichholz (Fichte)	3-5

DEUTSCH

Material	Schalterstellung
Furnier	2-4
Kunststoffe	3-4
Akryl	2-5
Nicht-Eisenmetalle	2-5
Stahl	2-5
Lack- und Farbanstrichentfernung	3-5

BETRIEB IHRER SCHLEIFMASCHINE

KA175/KA273

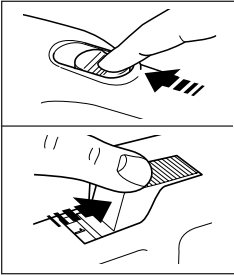

Zum Einschalten Ihres Schwingschleifers schieben Sie den Ein/Aus-Schalter nach vorne; die "1" erscheint. Zum Ausschalten des Geräts schieben Sie den Ein/Aus-Schalter nach hinten; die "0" erscheint.

KA180/KA185/KA185E/KA186/KA186E/374455

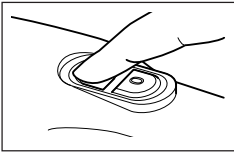

Zum Einschalten der Schleifmaschine drücken Sie den Schalter "1". Zum Ausschalten der Schleifmaschine drücken Sie den Schalter "0".

Einige Hinweise zum Arbeiten mit der Schleifmaschine

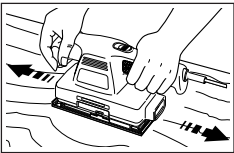

Halten Sie das Gerät immer mit beiden Händen fest. Schleifen Sie immer in Richtung der Holzmaserung. Falls Sie quer zur Maserung

arbeiten, bleiben Schleifspuren zurück.

- Verwenden Sie immer das richtige Schleifpapier. Grobkörniges Schleifpapier sorgt für hohen Abrieb mit einer rauheren Oberfläche. Feinkörniges Schleifpapier hat einen niedrigen Abrieb mit einer glatteren Oberfläche. Allgemein beginnt man mit grobkörnigem Schleifpapier und beendet den letzten Schliff mit feinkörnigem Papier.
- Wechseln Sie abgenutztes Schleifpapier aus.
- Entleeren Sie den Staubfangsack (KA273) alle 10 Minuten.
- Stellen Sie jeweils die richtige Geschwindigkeit ein (KA185E/KA186E). Verwenden Sie bei Akryl- und

Kunststoffmaterialien eine niedrige Geschwindigkeit und stellen bei Hart- und Weichholz auf mittlere oder hohe Geschwindigkeit ein.

WERKZEUGPFLEGE

- Üben Sie keinen übermäßigen Druck auf die Schleifmaschine aus. Dadurch kann es zur Überlastung der Schleifmaschine kommen. Überhitzt sich das Gerät, dann lassen Sie es zwei Minuten lang ohne Last laufen.
- Sorgen Sie dafür, daß die Kühlschlitze im Motorgehäuse immer frei sind.
- Zum Reinigen der Schleifmaschine wie folgt verfahren:
- Ziehen Sie den Netzstecker aus der Steckdose.
- Säubern Sie die Luftschlitze und -leitungen mit einem sauberen, trockenen Pinsel.
- Reinigen Sie das Gehäuse mit einem sauberen, feuchten Tuch (verwenden Sie keine Lösungsmittel, Benzin oder Terpentin).

EG KONFORMITÄTSERKLÄRUNG

Wir erklären hiermit, daß die folgenden Elektrowerkzeuge: **KA175, KA180, KA185, KA186, KA273, 374455** der Richtlinie 89/392/EEC, 89/336/EEC, EN55014, 73/23/EEC, EN55104, EN50144 entsprechen
Lpa (Schalldruck) 85dB (A)
Lpa (Schalleistung) 98dB (A)
Gewichteter Effektivwert der Beschleunigung 4.6m/s²

Brian Cooke - Director of Engineering
Black & Decker Ltd, Spennymoor, County Durham
DL16 6JG United Kingdom

Eine Black & Decker-Politik ist die fortlaufende Verbesserung unserer Produkte und daher nehmen wir uns das Recht, Produkt-Spezifizierungen fristlos zu ändern.

Οδηγίες χρήσης του τριβείου

ΟΔΗΓΙΕΣ ΑΣΦΑΛΕΙΑΣ

Προειδοποίηση: Όταν χρησιμοποιείτε ηλεκτρικά εργαλεία, πρέπει να ακολουθείτε βασικά μέτρα ασφαλείας για να μειώνεται ο κίνδυνος πυρκαγιάς, ηλεκτροπληξίας και προσωπικού τραυματισμού. Διαβάστε και φυλάξτε όλες αυτές τις οδηγίες προτού δοκιμάσετε να λειτουργήσετε το προϊόν.

Για ασφαλή λειτουργία:

- **Διατηρείτε το χώρο εργασίας καθαρό.** Ακατάστατοι χώροι και πάγκοι δημιουργούν κίνδυνο τραυματισμού.
- **Προσέξτε το περιβάλλον του χώρου εργασίας.** Μην εκθέτετε ηλεκτρικά εργαλεία στη βροχή και μην τα χρησιμοποιείτε σε χώρους που έχουν υγρασία ή είναι βρεγμένοι. Έχετε το χώρο εργασίας καλά φωτισμένο. Μην κάνετε χρήση ηλεκτρικών εργαλείων όταν υπάρχει κίνδυνος να προκληθεί φωτιά ή έκρηξη.
- **Προφυλαχθείτε από την ηλεκτροπληξία.** Αποφεύγετε την επαφή του σώματος με γειωμένες επιφάνειες (π.χ. σωλήνες, καλοριφέρ, ψυγεία κλπ).
- **Απομακρύνετε τα παιδιά.** Μην επιτρέπετε στους επισκέπτες σας να πιάνουν το εργαλείο ή την προέκταση καλωδίου. Όλοι οι επισκέπτες πρέπει να παραμένουν μακριά από το χώρο εργασίας.
- **Αποθηκεύετε τα εργαλεία όταν δεν τα χρησιμοποιείτε.** Τα εργαλεία, όταν δεν χρησιμοποιούνται, πρέπει να αποθηκεύονται σε μέρη που είναι στεγνά, ψηλά ή που κλειδώνουν και που δεν μπορούν να φθάσουν τα παιδιά.
- **Μην ζορίζετε το εργαλείο.** Θα κάνει τη δουλειά καλύτερα και με μεγαλύτερη ασφάλεια, όταν λειτουργεί με το ρυθμό για το οποίο σχεδιάστηκε.
- **Χρησιμοποιείτε το σωστό εργαλείο.** Μην προσπαθείτε να κάνετε τη δουλειά ενός μεγάλου εργαλείου, με ένα μικρότερης δυνατότητας. Μην χρησιμοποιείτε εργαλεία για σκοπούς για τους οποίους δεν σχεδιάστηκαν.
- **Ντυθείτε κατάλληλα.** Μη φοράτε χαλαρά ενδύματα ή κοσμήματα γιατί μπορεί να περιπλεχθούν στα κινούμενα μέρη. Ελαστικά γάντια και μη ολισθηρά υποδήματα συστήνονται όταν εργάζεστε στο ύπαιθρο. Να φοράτε προστατευτικό κάλυμμα μαλλιών για να τα συγκρατεί, στην περίπτωση που έχουν μεγάλο μήκος.
- **Μην κάνετε κακή χρήση του καλωδίου (αν υπάρχει).** Μη μεταφέρετε ποτέ το εργαλείο κρατώντας το από το καλώδιο και μην το τραβάτε από αυτό για να το βγάλετε από την πρίζα. Κρατάτε το καλώδιο μακριά από σημεία θέρμανσης, λάδια και αιχμηρά αντικείμενα.

- **Στερεώστε το αντικείμενο στο οποίο δουλεύετε.** Χρησιμοποιείτε σφικτήρες ή μέγγενες για να κρατάνε το αντικείμενο εργασίας σας. Είναι πιο ασφαλές παρά να το κρατάτε στο χέρι σας και η μέθοδος αυτή ελευθερώνει και τα δύο σας χέρια για τη λειτουργία του εργαλείου.
- **Έχετε σωστή θέση και απόσταση.** Διατηρείτε πάντα μια σωστή θέση και την ισορροπία του σώματός σας.
- **Συντηρείτε τα εργαλεία με προσοχή.** Να διατηρείτε τα εργαλεία αιχμηρά και καθαρά για καλύτερη και ασφαλέστερη λειτουργία. Ακολουθείτε τις οδηγίες λίπανσης και αλλαγής των εξαρτημάτων. Περιοδικά, να επιβλέπετε τα καλώδια του εργαλείου και εάν έχουν υποστεί βλάβη να επιδιορθώνονται από αναγνωρισμένο τμήμα υπηρεσίας. Επίσης, πού και πού, να εξετάζετε τις προεκτάσεις καλωδίου και να τις αντικαθιστάτε, αν έχουν υποστεί βλάβη. Να διατηρείτε τις χειρολαβές στεγνές, καθαρές και χωρίς λάδια ή λίπη.
- **Αποσυνδέστε τα εργαλεία.** Αποσυνδέστε τα εργαλεία όταν δεν τα χρησιμοποιείτε, πριν κάνετε εργασίες συντήρησης και όταν αλλάζετε εξαρτήματα, όπως λάμες, μύτες και κόπτες.
- **Βγάλετε ότι εργαλεία χρησιμοποιούνται για τη ρύθμισή του.** Αποκτήστε τη συνήθεια να ελέγχετε ότι κάθε κλειδί ή άλλο εργαλείο που χρησιμοποιείται για τη ρύθμιση του ηλεκτρικού εργαλείου έχει βγει και έχει αποθηκευτεί, πριν ξεκινήσετε τη λειτουργία του.
- **Αποφεύγετε την κατά λάθος λειτουργία του εργαλείου.** Μη μεταφέρετε εργαλείο που είναι μέσα στην πρίζα έχοντάς το δάκτυλο στο διακόπτη. Βεβαιωθείτε ότι ο διακόπτης είναι σβηστός όταν το βάζετε στην πρίζα.
- **Παλαντέζα για εξωτερική χρήση.** Όταν ένα εργαλείο πρόκειται να χρησιμοποιηθεί σε εξωτερικούς χώρους, χρησιμοποιείτε μόνον παλαντέζες που είναι για τέτοιους χώρους και έχουν την ανάλογη ένδειξη.
- **Να είστε πάντα σε εγρήγορση.** Προσέχετε τί κάνετε. Χρησιμοποιείτε την απλή λογική. Μη λειτουργείτε το εργαλείο όταν είστε κουρασμένος.
- **Συνδέστε εξαρτήματα εξαγωγής σκόνης.** Αν δίνονται εξαρτήματα για την εξαγωγή και συλλογή της σκόνης. Βεβαιωθείτε ότι έχουν συνδεθεί και χρησιμοποιούνται σωστά.
- **Ελέγξτε για βλάβες εξαρτημάτων.** Πριν χρησιμοποιήσετε πάλι το εργαλείο, ελέγξτε προσεκτικά κάθε τμήμα του που είχε βλάβη για να είστε σίγουρος ότι θα λειτουργήσει κανονικά και θα κάνει τη δουλειά που θέλετε. Ελέγξτε ότι τα

ΕΛΛΗΝΙΚΑ

κινούμενα μέρη είναι στη σωστή θέση, συνδεδεμένα σωστά και κινούνται ελεύθερα. Ελέγξτε αν υπάρχουν σπασμένα εξαρτήματα, αν η βάση είναι εντάξει και γενικά κάθε περίπτωση που μπορεί να επηρεάσει τη λειτουργία του. Το οποιοδήποτε μέρος του εργαλείου που έχει βλάβη πρέπει να διορθωθεί σωστά ή να αντικατασταθεί σε εξουσιοδοτημένα κέντρα εξυπηρέτησης, εκτός αν συνιστάται κάτι διαφορετικό στον οδηγό χρήσης. Αλλάξτε ελαττωματικούς διακόπτες σε εξουσιοδοτημένα κέντρα εξυπηρέτησης. Μην χρησιμοποιείτε το εργαλείο αν ο διακόπτης δεν λειτουργεί σωστά.

- **Προειδοποίηση:** Η χρήση οποιουδήποτε πρόσθετου τυχόν εξαρτήματος που δεν συνιστάται σ' αυτό τον οδηγό χρήσης, μπορεί να δημιουργήσει κίνδυνο προσωπικού τραυματισμού.
- **Επιδιορθώστε τα εργαλεία σας σε εκπαιδευμένους τεχνικούς.** Αυτό το ηλεκτρικό εργαλείο υπάγεται κάτω από τους σχετικούς κανονισμούς ασφαλείας. Οι διορθώσεις να γίνονται μόνον από κατάλληλα προσοντούχα πρόσωπα, χρησιμοποιώντας αυθεντικά ανταλλακτικά, διαφορετικά μπορεί να προκύψει σημαντικός κίνδυνος στον χρήστη τους.

ΣΥΜΠΛΗΡΩΜΑΤΙΚΕΣ ΟΔΗΓΙΕΣ ΑΣΦΑΛΕΙΑΣ ΠΟΥ ΠΡΕΠΕΙ ΝΑ ΠΑΙΡΝΕΤΕ ΟΤΑΝ ΤΡΙΒΕΤΕ ΜΠΟΓΙΑ ΚΑΙ ΞΥΛΟ ΤΥΠΟΥ MDF

Η αφαίρεση μπογιάς που περιέχει μόλυβδο **δεν συνιστάται** διότι δεν είναι δυνατό να υπολογίσουμε την βλαβερή σκόνη που παράγεται. Ο μεγαλύτερος κίνδυνος δηλητηρίασης από σκόνη μολύβδου είναι για τα παιδιά και τις εγκύους. Οποιοδήποτε κτίριο πριν το 1960 μπορεί να έχει βαφτεί εξαρχής με μπογιά που περιείχε μόλυβδο η οποία κατόπιν καλύφθηκε από άλλα στρώματα μπογιάς. Είναι σημαντικό να διαπιστώσετε προτού ξεκινήσετε το τρίψιμο εάν η μπογιά περιέχει μόλυβδο. Αυτό μπορεί να γίνει με διάφορα σετ ανίχνευσης μολύβδου ή από ένα επαγγελματία διακοσμητή. Εάν αυτό δεν είναι δυνατόν, συνιστούμε να χρησιμοποιήσετε τις παρακάτω οδηγίες ασφαλείας πριν ξεκινήσετε το τρίψιμο σε μπογιά η ξύλο MDF.

ΠΡΟΣΩΠΙΚΗ ΑΣΦΑΛΕΙΑ

Απαγορεύεται η είσοδος σε παιδιά και εγκύους στο χώρο όπου γίνεται η εργασία μέχρις ότου καθαριστεί καλά ο χώρος. Μια μάσκα προστασίας από σκόνη ή μάσκα οξυγόνου πρέπει να φοριέται από όλους όσους μπαίνουν στο χώρο εργασίας. Το φίλτρο της μάσκας πρέπει να αντικαθίσταται καθημερινά ή οποτεδήποτε

ο εργαζόμενος δυσκολεύεται να αναπνεύσει.

Σημείωση: Μόνο μάσκες σκόνης κατάλληλες για σκόνη μολύβδου πρέπει να χρησιμοποιούνται. Οι συνηθισμένες μάσκες σκόνης δεν προσφέρουν προστασία. Απαγορεύεται να τρώτε, να πίνετε και να καπνίζετε όταν δουλεύετε για το κίνδυνο εισπνοής μπογιάς. Πρέπει να ξεπλύνετε καλά πριν φάτε, πιείτε η καπνίσετε. Μην αφήνετε εκτεθειμένα κομμάτια τροφής η ποτό σε περιβάλλον εργασίας όπου μπορεί να κατακαθίσει η σκόνη.

ΠΡΟΣΤΑΣΙΑ ΠΕΡΙΒΑΛΛΟΝΤΟΣ

Η μπογιά πρέπει να αφαιρείται με τέτοιο τρόπο ώστε να μειώνεται το μέγεθος της ποσότητας σκόνης που παράγεται. Οι χώροι όπου γίνεται αφαίρεση μπογιάς πρέπει να σφραγίζονται με πλαστικό κάλυμμα. Η αφαίρεση της μπογιάς πρέπει να γίνεται με τέτοιο τρόπο ώστε να μειώνεται η ποσότητα της σκόνης που βγαίνει έξω από το χώρο εργασίας.

ΚΑΘΑΡΙΣΜΟΣ ΚΑΙ ΔΙΕΥΘΕΤΗΣΗ

Όλες οι επιφάνειες στο χώρο εργασίας πρέπει να σκουπίζονται και να καθαρίζονται καθημερινά και καθ'όλη την διάρκεια της εργασίας. Οι σκουφές της σκούπας πρέπει να αλλάζονται τακτικά. Είδη ρουχισμού, πανιά σκόνης, παιχνίδια, έπιπλα και άλλα αντικείμενα στο χώρο πρέπει να πλυθούν σχολαστικά πριν ξαναχρησιμοποιηθούν.

Φυλάξτε αυτές τις οδηγίες!

ΔΙΠΛΗ ΜΟΝΩΣΗ



Το εργαλείο σας έχει πλήρη μόνωση. Αυτό σημαίνει ότι όλα τα εσωτερικά μεταλλικά μέρη είναι ηλεκτρικά μονωμένα από την κεντρική παροχή ρεύματος. Αυτό γίνεται με την τοποθέτηση μόνωσης μεταξύ των ηλεκτρικών και των μηχανικών μερών, και επομένως δεν είναι αναγκαίο για το εργαλείο να γειωθεί.

Σημείωση: Η διπλή μόνωση δεν λαμβάνει τη θέση των κανονικών προφυλάξεων όταν λειτουργείτε αυτό το εργαλείο. Το σύστημα μόνωσης είναι για πρόσθετη προστασία εναντίον βλάβης που επέρχεται από πιθανή βλάβη ηλεκτρικής μόνωσης μέσα στο εργαλείο.

ΗΛΕΚΤΡΙΚΗ ΑΣΦΑΛΕΙΑ

Βεβαιωθείτε ότι η τροφοδοσία ρεύματος είναι η ίδια με αυτή που αναγράφεται στο ενδεικτικό πλακίδιο τάσης. Το παρόν εργαλείο είναι εξοπλισμένο με καλώδιο ρεύματος διπλού πυρήνα, και ακροδέκτη (φικ) τροφοδοσίας.

ΚΑΛΩΔΙΑ ΠΡΟΕΚΤΑΣΗΣ

Μπορείτε να χρησιμοποιήσετε μέχρι 30 μέτρα (100 πόδια) καλώδιο προέκτασης διπλού πυρήνα Black & Decker χωρίς αισθητή απώλεια ισχύος.

Σημείωση: Καλώδιο προέκτασης δεν πρέπει να χρησιμοποιείται εκτός αν είναι απολύτως απαραίτητο. Χρήση ακατάλληλου καλωδίου προέκτασης μπορεί να επιφέρει τον κίνδυνο πυρκαγιάς ή ηλεκτροπληξίας. Αν είναι απαραίτητο να χρησιμοποιηθεί καλώδιο προέκτασης, βεβαιωθείτε ότι οι καλωδιώσεις του είναι συνδεδεμένες σωστά και βρίσκεται σε καλή ηλεκτρολογική κατάσταση.

ΤΑ ΑΧΡΗΣΤΑ ΕΡΓΑΛΕΙΑ ΚΑΙ ΤΟ ΠΕΡΙΒΑΛΛΟΝ



Αν κάποια μέρα βρείτε ότι το εργαλείο σας χρειάζεται αντικατάσταση ή δεν σας χρειάζεται πια, να σκεφτείτε για λίγο την προστασία του περιβάλλοντος. Οι Σταθμοί Υψηλότητας της Black & Decker θα αποδεχτούν τα παλιά σας εργαλεία και θα τα διαθέσουν μέσα σε πλαίσια ασφάλειας για το περιβάλλον.

ΕΞΥΠΡΕΤΣΗ ΜΕΤΑ ΤΗΝ ΠΩΛΗΣΗ

Σκοπός της Black & Decker είναι όλοι οι καταναλωτές μηχανημάτων Black & Decker να είναι ικανοποιημένοι και με το εργαλείο τους και με την εξυπηρέτηση μετά την πώληση, αλλά εάν χρειάζεστε κάποια συμβουλή ή βοήθεια παρακαλούμε επικοινωνήστε με το κοντινότερο εξουσιοδοτημένο κέντρο επισκευής της Black & Decker το οποίο θα χαρεί να σας βοηθήσει.

ΕΓΓΥΗΣΗ

Εάν το προϊόν της Black & Decker που αγοράσατε αποδειχθεί ελαττωματικό σε διάστημα 24 μηνών από την ημερομηνία της αγοράς του, από τυχόν κατασκευαστικό σφάλμα, εγγυώμαστε ότι θ' αντικαταστήσουμε όλα τα ελαττωματικά μέρη χωρίς χρέωση με τις εξής προϋποθέσεις:

- Το προϊόν πρέπει να επιστραφεί για επισκευή μόνο σε εξουσιοδοτημένο από την Black & Decker Ελλάς Α.Ε. κατάστημα Service με αποδεικτικό της ημερομηνίας αγοράς του.
- Το προϊόν χρησιμοποιήθηκε σύμφωνα με τις παραμέτρους λειτουργίας του καθώς και σύμφωνα με την επίσημη κατάρταξή του σαν καταναλωτικό ή επαγγελματικό. Οποιαδήποτε υπερφόρτωση του προϊόντος (ηλεκτρική ή μηχανική) αποκλείει κάθε περίπτωση επισκευής σε εγγύηση.
- Το προϊόν δεν χρησιμοποιήθηκε για ενοικίαση.
- Δεν επιχειρήθηκε επισκευή από τον χρήστη ή άλλα άτομα εκτός από τον προσωπικό των εξουσιοδοτημένων από την Black & Decker Ελλάς Α.Ε. καταστημάτων Service.

Η χρήση οποιουδήποτε μη γνήσιου ανταλλακτικού ή εξαρτήματος μπορεί να επιφέρει βλάβη ή διαφοροποίηση των παραμέτρων λειτουργίας του προϊόντος καθώς και τραυματισμό του χρήστη. Οι παραπάνω προϋποθέσεις αποτελούν κριτήριο για την ισχύ της εγγύησης. Σε κάθε περίπτωση που κάποια προϋπόθεση δεν υφίσταται, η εγγύηση είναι αμφοβητήσιμη. Η εγγύηση αυτή είναι μία πρόσθετη παροχή, πρόσθετη των νομίμων δικαιωμάτων σας. Το προϊόν ανταποκρίνεται στους ισχύοντες κανονισμούς σχετικά με τις ραδιοηλεκτρικές παρεμβολές.

ΕΞΑΡΤΗΜΑΤΑ

Η απόδοση κάθε ηλεκτρικού εργαλείου εξαρτάται από το εξάρτημα που χρησιμοποιείται. Τα εξάρτηματα της Black & Decker είναι κατασκευασμένα με βάση αυστηρές προδιαγραφές και σχεδιασμένα να ενισχύουν την απόδοση του ηλεκτρικού εργαλείου. Αγοράζοντας εξάρτηματα Black & Decker εξασφαλίζετε ότι κάνετε το καλύτερο δυνατόν για το ηλεκτρικό εργαλείο σας της Black & Decker. Παρακαλούμε συμβουλευτείτε τον πλησιέστερο έμπορο ή κέντρο εξυπηρέτησης Black & Decker για λεπτομερείς πληροφορίες για τις λάμες και λοιπά εξάρτηματα που διατίθενται.

ΤΕΧΝΙΚΕΣ ΠΛΗΡΟΦΟΡΙΕΣ

Το επίπεδο του παραγόμενου θορύβου από τον παρόν εργαλείο είναι σύμφωνο με τη Κοινοτική νομοθεσία. Συνιστάται να λαμβάνετε τα κατάλληλα μέτρα για την προστασία της ακοής σας εάν η στάθμη του ήχου δεν είναι αποδεκτή. Αυτό, σε κανονικές συνθήκες αντιστοιχεί σε ένταση μεγαλύτερη από 85dB (A).

ΧΑΡΑΚΤΗΡΙΣΤΙΚΑ

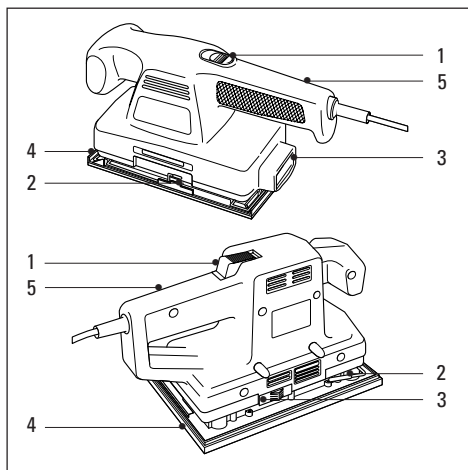

ΕΛΛΗΝΙΚΑ

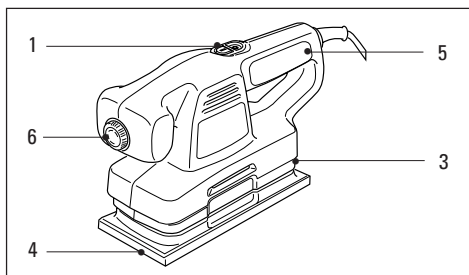

1. Διακόπτης on/off
2. Σφικκτήρας γυαλόχαρτου
3. Απορρόφηση σκόνης
4. Βάση τριβείου
5. Χειρολαβή
6. Ρύθμιση μεταβλητής ταχύτητας

Το προϊόν σας συμπεριλαμβάνει μερικά ή όλα απ' αυτά τα χαρακτηριστικά.

Σημείωμα: Αυτές οι οδηγίες καλύπτουν επίσης και μοντέλα του καταλόγου που λείγουν σε γράμμα. Βλέπετε το κιβώτιό σας για περισσότερες πληροφορίες σχετικά με το προϊόν σας.

ΠΡΟΣΤΟΙΜΑΣΙΑ ΤΟΥ ΤΡΙΒΕΙΟΥ ΣΑΣ

Για την προετοιμασία του τριβείου σας, συνεχίστε ως ακολούθως: Αφαιρέστε το φιλ από την πρίζα. Τοποθετήστε το σωστό είδος γυαλόχαρτου στη βάση του τριβείου σας. Συνδέστε το στόμιο εξαγωγής σκόνης σε μία ηλεκτρική σκούπα. Τοποθετήστε το σάκο απορρόφησης σκόνης (KA273). Τοποθετήστε τη ρύθμιση μεταβλητής ταχύτητας στην επιθυμητή θέση (KA185E/KA186E).

ΤΟΠΟΘΕΤΗΣΗ ΤΟΥ ΓΥΑΛΟΧΑΡΤΟΥ

Το τριβείο σας χρησιμοποιεί ένα τρίτο φύλλο (KA175/KA180/KA185/KA185E) ή γυαλόχαρτα τύπου Velcro (KA186/KA186E/374455), ή μισό φύλλο (KA273) γυαλόχαρτου. Για την τοποθέτηση του γυαλόχαρτου, συνεχίστε ως ακολούθως: Αφαιρέστε το φιλ από την πρίζα.

KA186/KA186E/374455

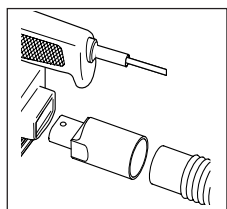

Πιέστε την ανάποδη μεριά του γυαλόχαρτου στα πιαστράκια της βάσης, όντας σίγουρος ότι οι τρύπες του γυαλόχαρτου και της βάσης είναι ευθυγραμμισμένα.

KA175/KA180/KA185/KA185E

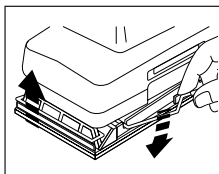

Πατήστε προς τα πάνω τα χερούλια του μπροστινού και πίσω συσφικτήρα γυαλόχαρτου για να τα μετακινήσετε από τη ράβδωση συγκράτησής τους. Χρησιμοποιήστε τους μοχλούς των συσφικτήρων για να τους ανοίξετε (KA273).

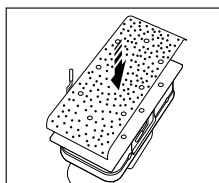
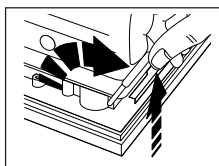

Ευθυγραμμίστε τις τρύπες του γυαλόχαρτου με τις τρύπες απορρόφησης σκόνης στη βάση του τριβείου σας.

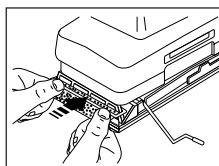
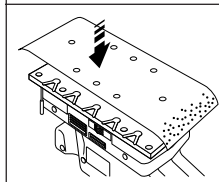

Κρατήστε το γυαλόχαρτο στη θέση του και περάστε το άκρο του κάτω από το μπροστινό συσφικτήρα. Πατήστε το χερούλι του συσφικτήρα προς τα κάτω και τοποθετήστε το στη ράβδωση συγκράτησης (KA175/KA180/KA185/KA185E). Χρησιμοποιήστε το μοχλό του μπροστινού

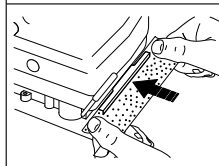

συσφικτήρα για να κλείσετε το συσφικτήρα (KA273). Διατηρώντας μία μικρή τάση στο γυαλόχαρτο για να κολλήσει στη βάση, περάστε το πίσω άκρο κάτω από τον πίσω συσφικτήρα. Πατήστε το χερούλι του συσφικτήρα προς τα κάτω και τοποθετήστε το στη ράβδωση συγκράτησης (KA175/KA180/KA185/KA185E). Χρησιμοποιήστε το μοχλό του πίσω συσφικτήρα για να τον κλείσετε (KA273).

ΑΠΟΡΡΟΦΗΣΗ ΣΚΟΝΗΣ (ΚΑ175/ΚΑ180/ΚΑ185/ΚΑ185Ε/ΚΑ186/ΚΑ186Ε/374455)

Το τριβείο σας έχει ένα προσαρμοστικό εξάρτημα για να το συνδέσετε σε μία ηλεκτρική σκούπα.

Για να συνδέσετε την ηλεκτρική σκούπα, συνεχίστε ως ακολούθως:

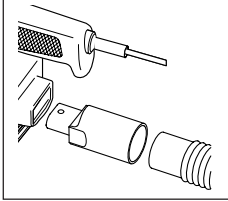

Τοποθετήστε το προσαρμοστικό εξάρτημα στο στόμιο εξαγωγής στο πίσω μέρος του τριβείου και συνδέστε το λάστιχο της ηλεκτρικής σκούπας.

ΑΠΟΡΡΟΦΗΣΗ ΣΚΟΝΗΣ (ΚΑ273)

Το τριβείο σας έχει έναν εξωτερικό σάκο για τη συλλογή σκόνης. Για να συνδέσετε το σάκο απορρόφησης σκόνης, συνεχίστε ως ακολούθως:

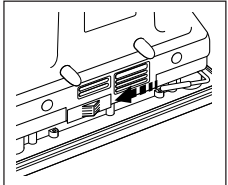

Σύρετε το κάλυμμα του στομίου απορρόφησης σκόνης προς τα εμπρός και τοποθετήστε το στόμιο του σάκου απορρόφησης σκόνης στο άνοιγμα. Για ν' αδειάσετε το σάκο απορρόφησης σκόνης, ανοίξτε το φερμουάρ και αδειάστε τα περιεχόμενα. Για ν' αφαιρέσετε το σάκο απορρόφησης σκόνης, πατήστε το εξάρτημα

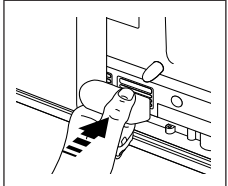

απεμπλοκής κι αφαιρέστε το σάκο από το άνοιγμα.

ΜΕΤΑΒΗΤΗ ΤΑΧΥΤΗΤΑ (ΚΑ185Ε/ΚΑ186Ε)

Η ρύθμιση μεταβλητής ταχύτητας στο μπροστινό μέρος του τριβείου σας επιτρέπει τη βέλτιστη ταχύτητα για το κάθε υλικό.

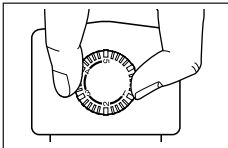

Για να ρυθμίσετε την ταχύτητα του τριβείου σας, θέστε το κουμπι ρύθμισης στον επιθυμητό αριθμό.

Οι συνιστώμενες ταχύτητες παρέχονται στον ακόλουθο πίνακα:

Υλικό	Ηλεκτρονικός βαθμός
Σκληρό ξύλο (οξιά)	3-5
Μαλακό ξύλο (πεύκο)	3-5

Υλικό	Ηλεκτρονικός βαθμός
Καπλαμάς	2-4
Συνθετικά υλικά	3-4
Ακρυλικό πλεξιγκλάς	2-5
Μη-σιδηρούχα μέταλλα	2-5
Χάλυβας	2-5
Αποβερνίκωμα	3-5

ΛΕΙΤΟΥΡΓΙΑ ΤΟΥ ΤΡΙΒΕΙΟΥ ΚΑ175/ΚΑ273

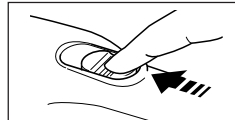

Για να θέσετε το τριβείο σας σε λειτουργία, σύρετε το διακόπτη on/off προς τα εμπρός.

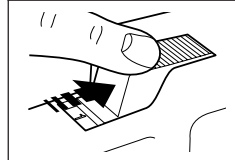

Το σήμα "1" εμφανίζεται. Για να σταματήσετε το τριβείο σας, σύρετε το διακόπτη on/off προς τα πίσω. Το σήμα "0" εμφανίζεται.

ΚΑ180/ΚΑ185/ΚΑ185Ε/ΚΑ186/ΚΑ186Ε/374455

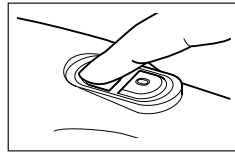

Για να θέσετε το τριβείο σας σε λειτουργία, πατήστε το διακόπτη με το σήμα "1". Για να σταματήσετε το τριβείο σας, πατήστε

το διακόπτη με το σήμα "0".

ΧΡΗΣΙΜΕΣ ΥΠΟΔΕΙΞΕΙΣ

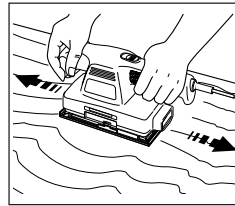

Κρατάτε πάντα το τριβείο σας με δύο χέρια. Τρίβετε πάντα με τα νερά του ξύλου. Όταν τρίβετε στακάθεται με τα νερά του ξύλου, θ' αφήσετε στροβιλοειδή σημάδια.

- Χρησιμοποιείτε πάντα το σωστό τύπο γυαλόχαρτου. Το χοντρό γυαλόχαρτο αφαιρεί υλικό γρήγορα και δίνει άγριο φινιρίσμα. Το φιλό γυαλόχαρτο αφαιρεί υλικό αργά και δίνει λεπτό φινιρίσμα. Σα γενικό κανόνα, αρχίστε με χοντρό γυαλόχαρτο και τελειώστε με φιλό γυαλόχαρτο.
- Αντικαταστήστε το γυαλόχαρτο όταν φθειρείται.
- Αδειάστε το σάκο σκόνης (ΚΑ273) κάθε 10 λεπτά.
- Ρυθμίστε τη σωστή ταχύτητα (ΚΑ185Ε/ΚΑ186Ε). Χρησιμοποιήστε χαμηλή ταχύτητα για ακρυλικά και συνθετικά υλικά και

ΕΛΛΗΝΙΚΑ

μέτρια ή υψηλή ταχύτητα για σκληρό και μαλακό ξύλο.

ΦΡΟΝΤΙΔΑ ΤΟΥ ΕΡΓΑΛΕΙΟΥ

- Μην εξασκείτε υπερβολική πίεση όταν χρησιμοποιείτε το τριβείο σας. Αυτό μπορεί να προκαλέσει την υπερθέρμανση του τριβείου σας. Αν το τριβείο σας υπερθερμανθεί, αφήστε το να λειτουργήσει χωρίς φορτίο για 2 λεπτά.
- Συντηρήστε πάντα καθαρές τις οπές εξαέρωσης στο χιτώνιο του κινητήρα.
- Για να καθαρίσετε το τριβείο σας, συνεχίστε ως ακολούθως:
- Αφαιρέστε το φιν από την πρίζα.
- Χρησιμοποιήστε ένα στεγνό και καθαρό πινέλο για να καθαρίσετε τις οπές εξαέρωσης και τους αγωγούς.
- Καθαρίστε το χιτώνιο του μηχανήματος μ' ένα καθαρό, υγρό πανί (μη χρησιμοποιείτε διαλυτικά, βενζίνη ή νέφτι).

ΔΗΛΩΣΗ ΣΥΜΜΟΡΦΩΣΗΣ ΤΗΣ ΕΚ

Υπεύθυνα δηλώνουμε ότι οι συσκευές:

KA175, KA180, KA185, KA186, KA273, 374455

συμμορφούνται προς τις διατάξεις 89/392/ΕΟΚ, 89/336/ΕΟΚ, EN55014, 73/23/ΕΟΚ, EN55104, EN50144

Για καταμετρημένη πίεση ήχου 85dB (A)

Για καταμετρημένη ισχύς ήχου 98dB (A)

Καταμέτρηση δόνησης χεριού/βραχίονα 4.6m/s²



Brian Cooke - Διευθυντής Μηχανολογίας
Black & Decker Ltd, Spennymoor, County Durham
DL16 6JG, HB

Η πολιτική της συνεχούς βελτίωσης των προϊόντων την Black & Decker διατηρεί το δικαίωμα αλλαγής των προδιαγραφών του προϊόντος χωρίς προηγούμενη ειδοποίηση.

Sanders user manual

SAFETY INSTRUCTIONS

Warning! When using electric tools, the following basic safety precautions should always be taken to reduce the risk of fire, electric shock and personal injury. Read all these instructions before attempting to operate the product and save this booklet.

For safe operation:

- **Keep the work area clean.** Cluttered areas and benches invite injuries.
- **Consider the work area environment.** Do not expose the power tool to rain and do not use in damp or wet locations. Keep the work area well lit. Do not use the power tool where there is a risk to cause fire or explosion.
- **Guard against electric shock.** Avoid body contact, where possible, with earthed or grounded surfaces (e.g. pipes, radiators, ranges and refrigerators).
- **Keep children away.** Do not let visitors touch the tool or extension cord. All visitors should be kept away from the work area.
- **Store idle tools.** When not in use, tools should be stored in a dry, high or locked place, out of reach of children.
- **Do not force the tool.** It will do the job better and more safely at the rate for which it was intended.
- **Use the right tool.** Do not force small tools or attachments to do the job of a heavy duty tool. Do not use the tool for purposes not intended; for example, do not use a circular saw to cut tree limbs or logs.
- **Dress properly.** Do not wear loose clothing or jewellery as they can be caught in moving parts. Rubber gloves and non-skid footwear are recommended when working outdoors. Wear protective hair covering to contain long hair.
- **Use safety glasses.** Use a face or dust mask as well, if the operation is dusty or if the tool is being used in enclosed spaces.
- **Connecting dust extraction equipment.** If devices are provided for the connection of dust extraction and collection ensure these are connected and properly used, especially in confined areas.
- **Do not abuse the cord.** Never carry the tool by its cord or yank it to disconnect it from the socket. Keep the cord away from heat, oil and sharp edges.
- **Secure the work.** Use clamps or a vice to hold the work. It is safer than using a hand and it frees both hands to operate the tool.
- **Do not overreach.** Keep proper footing and balance at all times.

- **Maintain the tool with care.** Keep a cutting tool sharp and clean for better and safer performance. Follow the instructions for lubricating and changing accessories. Inspect the tools cord periodically and, if damaged, have repaired by an authorised service agent. Inspect the extension cord periodically and replace if damaged. Keep the handles dry, clean and free from oil and grease.
- **Disconnect the tool** when not in use, before servicing and when changing accessories such as blades, bits and cutters.
- **Remove adjusting keys and wrenches.** Form the habit of checking to see that keys and adjusting wrenches are removed from the tool and replaced in the storage area before switching on.
- **Avoid unintentional starting.** Do not carry a plugged-in tool with a finger on the switch. Ensure the switch is off when plugging in.
- **Use an outdoor extension cord.** When a tool is used outdoors, only use an extension cord intended for outdoor use and so marked.
- **Stay alert.** Watch what you are doing, use common sense and do not operate the tool when tired.
- **Check damaged parts.** Before further use of the tool, a guard or other part that is damaged should be carefully checked to determine whether it will operate properly and perform its intended function. Check for alignment of moving parts, free running of moving parts, breakage of parts, mounting and any other conditions that may affect its operation. A guard or other part that is damaged should be properly repaired or replaced by an authorised service centre unless otherwise indicated in the product booklet. Have defective switches replaced by an authorised service agent. Do not use the tool if the switch does not turn it on and off.
- **Warning!** The use of any accessory or attachment, other than recommended in the product booklet, may present a risk of personal injury.
- **Have the tool repaired by a qualified person.** The electrical tool is in accordance with the relevant safety requirements. Repairs should only be carried out by qualified persons using original spare parts, otherwise, this may result in considerable danger to the user.

ADDITIONAL PRECAUTIONS TO TAKE WHEN SANDING PAINT AND MEDIUM DENSITY FIBREBOARD (MDF)

Sanding of lead based paint is **not recommended** due to the difficulty of controlling the contaminated dust. The greatest danger of lead poisoning is to children and pregnant women.

ENGLISH

Any pre-1960 building may have been painted in the past with paint containing lead, and covered by additional layers of paint. It is important to determine whether the paint that is being sanded contains lead before beginning work. This can be done with lead test kits or by a professional decorator.

If in doubt, we recommend the following precautions when sanding any paint or MDF.

PERSONAL SAFETY

No children or pregnant women should enter the work area where the paint sanding is being done until all cleaning up has been completed.

A dust mask or respirator should be worn by all persons entering the work area. The filter should be replaced daily or whenever the wearer has difficulty breathing.

Note: Only those dust masks suitable for working with lead paint dust and fumes should be used. Ordinary paint masks do not offer this protection.

No eating, drinking or smoking should be done in the work area to prevent ingesting paint particles. Workers should wash and clean up **before** eating, drinking or smoking. Articles of food ,drink etc., should not be left in the work area where dust could settle on them.

ENVIRONMENTAL SAFETY

Paint should be removed in such a manner as to minimise the amount of dust generated

Areas where paint removal is occurring should be sealed with plastic sheeting.

Sanding should be done in a manner to reduce tracking of paint dust outside the work area.

CLEANING AND DISPOSAL

All surfaces in the work area should be vacuumed and thoroughly cleaned daily for the duration of the sanding project. Vacuum filter bags should be changed frequently. Items of clothing, dust sheets, toys, washable furniture and utensils should be washed thoroughly before being used again.

Save these instructions!

DOUBLE INSULATION

 The tool is double insulated. This means that all the external metal parts are electrically insulated from the mains power supply. This is done by placing insulation barriers between the electrical and mechanical components making it unnecessary for the tool to be earthed.

Note: Double insulation does not take the place of normal safety precautions when operating the tool. The insulation system is for added protection

against injury resulting from a possible electrical insulation failure within the tool.

ELECTRICAL SAFETY

Be sure the supply is the same as the voltage given on the rating plate. The tool is fitted with a two-core cable and plug.

MAINS PLUG REPLACEMENT (UK ONLY)

Should the mains plug need replacing and you are competent to do this, proceed as instructed below. If you are in doubt, contact a Black & Decker service agent or a qualified electrician.

- Disconnect the plug from the power supply.
- Cut off the plug and dispose of safely. A plug with bared copper conductors is very dangerous if engaged in a live socket outlet.
- Only fit BS1363A approved plugs fitted with the correctly rated fuse. **Note:** Fuses do not give personal protection against electric shock.
- The cable wire colours, or a letter, will be marked at the connection point of most good quality plugs. Attach the wires to their respective points in the plug (see diagram). Brown is L (live) and blue is N (neutral).

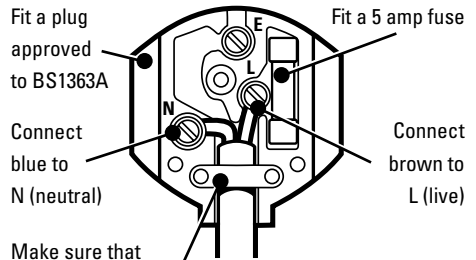

Make sure that the outer sheath of the cable is held firmly by the clamp



- Before replacing the top cover of the plug ensure that the cable restraint is holding the outer sheath of the cable firmly and that the two leads are correctly fixed at the terminal screws. If the fuse cover is missing or damaged do not use the plug. For replacement or detachable fuse covers, contact a Black & Decker service agent.

Warning! Never connect live or neutral wires to the earth pin marked E or .

MAINS PLUG REPLACEMENT (AUSTRALIA AND NEW ZEALAND ONLY)

Should the mains plug or cordset of the product be damaged, it must only be replaced by an authorised

Black & Decker service agent because special purpose tools are required.

EXTENSION CABLES

Up to 30m (100ft) of 3-core extension cable can be used without undue loss of power. **Note:** An extension cable should not be used unless absolutely necessary. Use of an improper extension cable could result in a risk of fire and electric shock. If an extension cable must be used, make sure it is properly wired, contains the correct rated fuse as recommended in its literature and is in good electrical condition.

UNWANTED TOOLS AND THE ENVIRONMENT



Should you find one day that the tool needs replacement or is of no further use, think of the protection of the environment. Black & Decker service agents will accept old tools and will dispose of them in an environmentally safe way.

THE BLACK & DECKER GUARANTEE (UK, AUSTRALIA AND NEW ZEALAND ONLY)

If the Black & Decker product becomes defective due to faulty materials and workmanship, within 24 months from the date of purchase, we guarantee to either replace all defective parts or at our discretion, replace the unit free of charge provided that:

- The product is returned to us or our authorised repairers with evidence of date of purchase.
- The product has not been used for trade, professional or hire purposes.
- The product has not been subjected to misuse or neglect.
- The product has not sustained any damage through foreign objects, substances or accidents.
- Repairs have not been attempted by anyone other than our authorised repair agents.

This guarantee is offered as an extra benefit and is additional to the customers statutory rights.

AFTER SALES SERVICE FOR THE BLACK & DECKER PRODUCT (UK, AUSTRALIA AND NEW ZEALAND ONLY)

Black & Decker offers a nationwide network of authorised service agents. The use of other than genuine Black & Decker accessories and parts may damage or reduce the performance of your Black & Decker product and may also endanger the user. The terms and conditions of the warranty may also be effected.

OUR AFTER SALES SERVICE POLICY (UK, AUSTRALIA AND NEW ZEALAND ONLY)

It is our aim that all Black & Decker customers should be totally satisfied with their Black & Decker product

and after sales service, but if help or advice is needed please contact your local Black & Decker authorised repair agent who will be happy to help. Full details of our after sales service and a list of these agents can be found on the Internet at www.2helpU.com. Alternatively, call our Service and Information Centre whose number you will find towards the back of this manual.

ACCESSORIES

The performance of any power tool is dependant upon the accessory used. Black & Decker accessories are engineered to high quality standards and are designed to enhance the performance of your tool. Buying a Black & Decker accessory will ensure that you get the very best from your Black & Decker tool.

TECHNICAL DATA

The level of sound pressure of the tool is in accordance with EEC legislation. It is recommended that you take appropriate measures for the protection of your hearing if the sound level seems uncomfortable. This normally equates to a sound pressure in excess of 85dB (A).

FEATURES

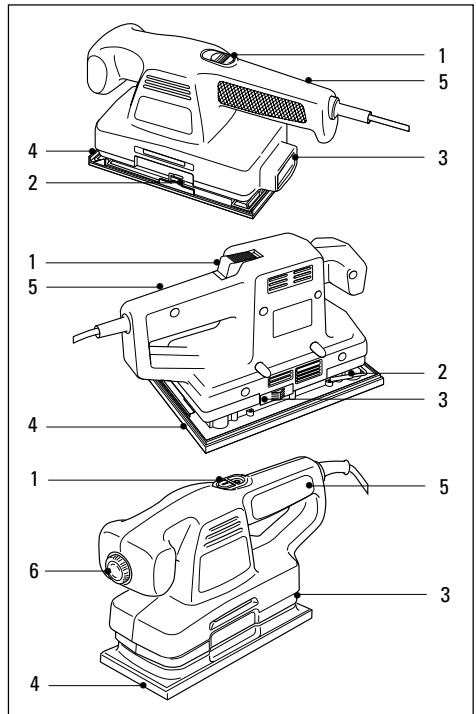

ENGLISH

1. On/off switch
2. Paper clamp
3. Dust extraction
4. Sander base
5. Handle
6. Variable speed control

Your product includes some or all of these features.

Note: This user manual also covers more than one catalogue number within this product group. Refer to your carton for details of your product.

PREPARING YOUR SANDER

To prepare your sander, proceed as follows:
Disconnect the plug from the electricity supply.
Fit the correct grade of sandpaper to the base of your sander. Connect the dust extraction outlet to a vacuum cleaner or fit the dust extraction bag (KA273).
Set the variable speed control to the desired setting (KA185E/KA186E).

FITTING THE SANDPAPER

Your sander uses one third sheet (KA175/KA180/KA185/KA185E), or pre-cut punched nylon backed sheets (KA186/KA186E/374455), or half sheet (KA273) of sandpaper. To fit the sandpaper, proceed as follows:
Disconnect the plug from the electricity supply.

KA186/KA186E/374455

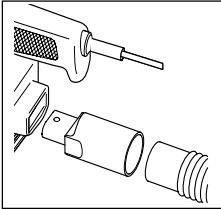

Press the nylon loop side of the abrasive sheet against the hooks on the base, making sure the holes of the paper and the base are aligned.

KA175/KA180/KA185/KA185E

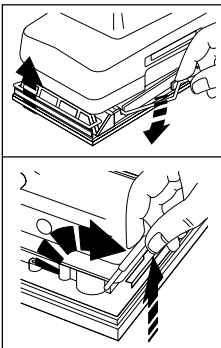

Press the handles of the front and rear paper clamps upwards, to release them from their retaining grooves.

Operate the paper clamp levers to open the paper clamps (KA273).

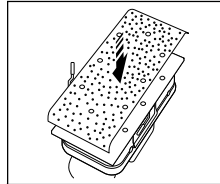

Align the holes in the sandpaper with the dust extraction holes in the base of your sander.

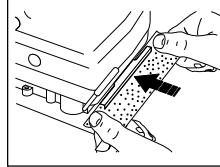
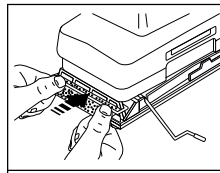
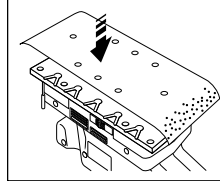

Hold the sandpaper in position and insert the edge of the sandpaper under the front paper clamp. Press the handle of the paper clamp downwards and locate it in the retaining groove (KA175/KA180/KA185/KA185E). Operate the front paper clamp lever to close the paper clamp (KA273). Keeping a slight

tension on the sandpaper, to adhere it to the base, insert the rear edge in the rear paper clamp. Press the handle of the paper clamp downwards and locate it in the retaining groove (KA175/KA180/KA185/KA185E). Operate the rear paper clamp lever to close the paper clamp (KA273).

DUST EXTRACTION (KA175/KA180/KA185/KA185E/KA186/KA186E/374455)

Your sander has an adaptor to connect it to a vacuum cleaner. To connect the vacuum cleaner, proceed as follows:

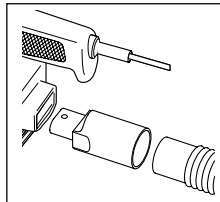

Insert the adaptor in the rear outlet of your sander and connect the hose of the vacuum cleaner.

DUST EXTRACTION (KA273)

Your sander has an external bag for the collection of dust. To fit the dust extraction bag, proceed as follows:

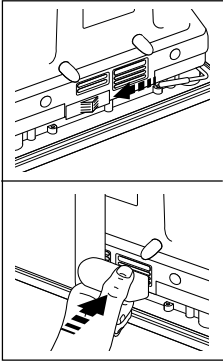

Slide the cover of the dust extraction outlet forward and insert the nozzle of the dust extraction bag in the aperture. To empty the dust extraction bag, open the zip fastener and empty the contents. To remove the dust extraction bag, depress the release catch and remove the bag from the aperture.

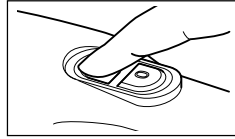

HANDY HINTS

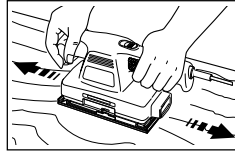

Always hold your sander with two hands. Always sand with the grain of the wood. If you sand across the grain, you will leave swirl marks.

- Use the correct grade of sandpaper. Low grit sandpapers give a high stock removal rate, with a coarse finish. High grit sandpapers give a low stock removal rate, with a finer finish. As a general rule, start with the low grit paper and finish with the higher grit.
- Replace worn sandpaper.
- Empty the dustbag (KA273) every 10 minutes.
- Set the correct speed (KA185E/KA186E). Use low speed for acrylics and synthetics and use medium or high speed for hard and soft wood.

VARIABLE SPEED (KA185E/KA186E)

The variable speed control on the front of your sander gives the optimum speed for every material.

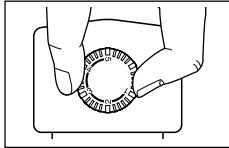

To adjust the speed of your sander, set the control knob to the desired number.

Suggested speeds are given in the following table:

Material	Electronic level
Hardwood (beech)	3-5
Softwood (pine)	3-5
Veneer wood	2-4
Synthetic material	3-4
Acrylic glass	2-5
Non-ferrous metal	2-5
Steel	2-5
Lacquer removal	3-5

OPERATING YOUR SANDER KA175/KA273

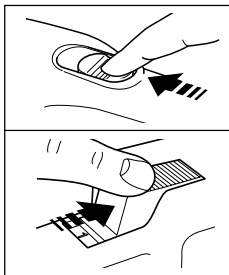

To switch your sander on, slide the on/off switch forward; the mark "1" appears.

To switch your sander off, slide the on/off switch to the rear; the mark "0" appears.

KA180/KA185/KA185E/KA186/KA186E/374455

To switch your sander on, press the switch marked "1".
To switch your sander off, press the switch marked "0".

TOOL CARE

- Do not apply excessive pressure on your sander. This can cause your sander to overheat. If your sander becomes too hot, operate it off-load for 2 minutes.
- Always keep the air cooling vents on the motor housing clear.
- To clean your sander, proceed as follows:
- Disconnect the plug from the electricity supply.
- Use a clean dry paint brush to clear vents and ducts.
- Clean the housing using a clean damp cloth (do not use solvents, petrol or turpentine).

EC DECLARATION OF CONFORMITY

We declare that units: **KA175, KA180, KA180, KA185, KA185E, KA186, KA186E, KA273, 374455** conform to 89/392/EEC, 89/336/EEC, EN55014, 73/23/EEC, EN55104, EN50144, EN6100

A weighted sound pressure 85dB (A)

A weighted sound power 98dB (A)

Hand/arm weighted vibration 4.6m/s²

Brian Cooke - Director of Engineering

Black & Decker, Spennymoor, Co Durham DL16 6JG UK
The Black & Decker policy is one of continuous improvement to our product and as such we reserve the right to change the product specification without prior notice.

Lijadora - manual de instrucciones

INSTRUCCIONES DE SEGURIDAD

¡Precaución! Cuando use herramientas eléctricas, deberá tomar siempre unas precauciones básicas para evitar el riesgo de incendio, descargas eléctricas o daños personales. Entre otras, las que le indicamos a continuación. Antes de usar esta máquina, lea con atención todas estas instrucciones y guárdelas para cualquier consulta.

Para mayor seguridad:

- **Mantenga despejada la zona de trabajo.** Las zonas y los bancos de trabajo desordenados son más propensos a que se produzcan daños personales.
- **Tenga en cuenta su ambiente de trabajo.** No exponga las herramientas eléctricas a la lluvia. No las use en sitios mojados o húmedos. Mantenga la zona de trabajo bien iluminada. No use las herramientas eléctricas cerca de líquidos o gases inflamables.
- **Protéjase contra descargas eléctricas.** Evite el contacto corporal con elementos de masa (tuberías, radiadores, frigoríficos).
- **Mantenga a los niños alejados.** No deje que otras personas toquen la herramienta o el cable. Manténgalas alejadas de la zona de trabajo.
- **Guarde las herramientas cuando no las use.** Guárdelas en un lugar seco, alto y cerrado, fuera del alcance de los niños.
- **No fuerce la herramienta.** Funcionará mejor y de forma más segura a la velocidad para la que está diseñada.
- **Use la herramienta adecuada.** No fuerce las herramientas o accesorios pequeños utilizándolos en trabajos de herramientas pesadas. No use las herramientas para trabajos para los que no están diseñadas; por ejemplo, no use una sierra circular para cortar troncos o leña.
- **Lleve ropa apropiada.** No lleve ropa suelta ni bisutería; podría engancharse en las partes móviles. Cuando trabaje en exteriores, le recomendamos usar guantes de goma y calzado que no resbale. No lleve el pelo suelto; recójase con algo que lo cubra.
- **Use gafas de seguridad.** Si además se produce polvo, lleve una máscara o mascarilla.
- **No tire del cable.** No lleve la herramienta por el cable ni tire de él para desenchufarla. Mantenga el cable alejado del calor, la grasa y los bordes cortantes.
- **Sujete la pieza de trabajo.** Use abrazaderas o un tornillo de banco para sujetar la pieza. Es más seguro que usar las manos y así tendrá las dos manos libres para manejar la herramienta.

- **No adopte posturas forzadas al usar la herramienta.** Manténgase en todo momento en equilibrio sobre sus pies.
- **Cuide las herramientas para mantenerlas en buen estado.** Manténgalas limpias y afiladas, para que funcionen mejor. Siga las instrucciones de lubricación y cambio de accesorios. Inspeccione periódicamente los cables y alargaderas y si presentan algún defecto, llévelos a reparar a un centro de servicio autorizado. Mantenga las empuñaduras limpias, secas y sin aceite y grasa.
- **Desenchufe las herramientas cuando no las use,** antes de inspeccionarlas y cuando vaya a cambiar accesorios como las cuchillas, brocas o fresas.
- **Quite las llaves de ajuste.** Acostúmbrase a comprobar siempre si ha quitado las llaves de ajuste, antes de poner en marcha la herramienta.
- **Evite la puesta en marcha accidental.** No lleve una herramienta enchufada con el dedo en el interruptor. Antes de enchufar la herramienta a la corriente, compruebe si está desconectada.
- **Uso de alargaderas.** Cuando use la herramienta en exteriores, use sólo alargaderas especificadas para exteriores.
- **Manténgase alerta.** Mire lo que está haciendo. Use el sentido común. No use una herramienta eléctrica cuando esté cansado.
- **Conecte el equipo de extracción de serrín.** Si su máquina tiene conector para aspirador o bolsa de recogida del serrín, procure conectarlos y usarlos, sobre todo si trabaja en espacios reducidos.
- **Compruebe el estado de la herramienta.** Cuando un protector u otra pieza esté dañado, antes de seguir usando la herramienta reviselo con gran atención y compruebe si funciona correctamente según el uso al que está destinado. Compruebe la alineación de las piezas móviles, si hay piezas atascadas, rotas, montadas y con cualquier otro defecto o signo de que no van a funcionar bien. Si no se indica otra cosa en el presente manual, siempre que un protector o cualquier otra pieza esté dañado se debe sustituir inmediatamente o reparar en un centro de servicio autorizado. Lleve los interruptores defectuosos a un centro de servicio autorizado para su cambio o reparación. No use nunca la herramienta si el interruptor no funciona perfectamente.
- **¡Precaución!** El uso de accesorios o piezas no recomendadas expresamente en este manual de instrucciones puede representar riesgos de daños personales.

- **La reparación de la herramienta debe hacerla una persona cualificada.** Esta herramienta eléctrica cumple todas las normas de seguridad aplicables. Sólo las personas cualificadas deberán llevar a cabo las reparaciones, usando piezas de recambio originales. Si esto no se cumple, podría resultar muy peligroso para el usuario.

PRECAUCIONES ADICIONALES A TOMAR CUANDO SE LIJAN SUPERFICIES PINTADAS Y PANELES DE FIBRA DE MADERA DE DENSIDAD MEDIA (MDF)

No se recomienda el lijado de pinturas con componentes en plomo debido a la dificultad para controlar el polvo tóxico. El peligro de intoxicamiento con plomo se pronuncia en los niños y mujeres embarazadas. En edificios contruidos antes de 1960 pueden haber sido pintados en el pasado con pintura conteniente de plomo, y cubierta por capas de pintura. Es importante para determinar si la pintura que se esta lijando contiene o no plomo antes de empezar a trabajar. Esto se puede comprobar con un kit de prueba de plomo o por un decorador profesional.

Si tiene alguna duda, recomendamos las siguientes precauciones cuando lije cualquier superficie pintada o paneles de fibra de madera de densidad media (MDF).

SEGURIDAD PERSONAL

Ningún niño o mujer embarazada deberá penetrar en la zona de trabajo donde se esté lijando pintura hasta que toda la limpieza se ha llevado a cabo.

Todas las personas que entren en la zona de trabajo deberán llevar mascarilla o respirador. El filtro deberá ser cambiado diariamente o cuando el que lo lleve tenga dificultades al respirar.

Nota: Solo se deberán utilizar mascarillas diseñadas para trabajar con polvo de pintura con plomo y humos. Las mascarillas ordinarias para trabajar con pintura no ofrecen esta protección.

No se debe comer, beber ni fumar en la zona de trabajo para prevenir la ingestión de partículas de pintura. Los trabajadores deberán lavarse y limpiarse **antes** de comer, beber o fumar. No se deberá dejar comida ni bebida en la zona de trabajo donde el polvo pueda alcanzala.

SEGURIDAD DEL MEDIO AMBIENTE

La pintura deberá ser quitada de tal manera que minimice la acumulación de polvo generado. Las zonas donde se esté quitando pintura deberán ser cubridas con plásticos. El lijado se deberá hacer de tal manera que se reduzca la expansión del polvo fuera de la zona de trabajo.

LIMPIEZA Y COLOCACION

Todas las superficies donde se ha estado lijando deberán ser aspiradas y completamente limpiadas diariamente durante el tiempo que dure el trabajo de lijado. Los filtros de los aspiradores deberán ser cambiadas frecuentemente. Las prendas de ropa, juguetes, muebles lavables y los utensilios deberán ser lavados completamente antes de usarlos de nuevo.

¡Guarde estas instrucciones!

DOBLE AISLAMIENTO

 Su herramienta lleva doble aislamiento. Esto supone que todas las partes metálicas externas están aisladas eléctricamente, lo cual se consigue colocando una barrera aislante extra entre las partes mecánicas y eléctricas de la máquina, que evita tener que conectar la máquina a masa. **Nota:** El doble aislamiento no le exime de tomar las precauciones de seguridad normales cuando use esta herramienta. El sistema de doble aislamiento es para protegerle mejor contra posibles daños derivados de algún fallo en el aislamiento eléctrico.

SEGURIDAD ELÉCTRICA

Compruebe si el voltaje de su instalación coincide con el de la herramienta, que aparece en la placa de características. Este taladro lleva cable y enchufe de dos hilos.

ALARGADERAS

Podrá usar alargaderas Black & Decker de dos hilos y hasta 30m sin que su herramienta pierda potencia.

Nota: No use una alargadera si no es absolutamente necesario. El uso de alargaderas inadecuadas puede producir riesgo de incendio y descargas eléctricas. Si utiliza una alargadera, compruebe si está bien conectada y en perfecto estado.

LAS HERRAMIENTAS DESECHADAS Y EL MEDIO AMBIENTE

 Si un día ve que tiene que cambiar su herramienta o que ya no le sirve, piense en la protección del medio ambiente. Los Centros de Servicio Black & Decker aceptarán sus herramientas viejas para tirarlas de modo que no contaminen.

SERVICIO POST-VENTA

Es nuestro objetivo que todos los clientes de Black & Decker puedan estar totalmente satisfechos con su producto Black & Decker y de nuestro servicio

ESPAÑOL

post-venta, pero si necesita ayuda o consejo, por favor contacte con el Agente de reparación autorizado más cercano el cual estará encantado de poder ayudarle. Todos los detalles de nuestros Servicios Post-venta y una lista de estos Agentes pueden ser encontrados en la dirección de Internet www.2helpU.com. Alternativamente, llame a nuestro Centro de Servicio e Información cuyo teléfono podrá encontrar en la parte de atrás de este manual.

LA GARANTÍA BLACK & DECKER

Si su producto Black & Decker presenta algún defecto de materiales o mano de obra dentro de los 24 meses siguientes a la fecha de compra, le garantizamos que cambiaremos las piezas defectuosas o, a nuestro criterio, le ofreceremos otra unidad gratis, siempre que:

- Se devuelva el producto a Black & Decker o a un Centro de Servicio autorizado, aportando prueba de la fecha de compra.
- El producto no se haya utilizado para fines profesionales o para alquilarlo.
- El producto no haya sido maltratado o usado de forma incorrecta.
- El producto no haya sufrido daños debidos a objetos o sustancias extrañas o a accidente.
- No se haya intentado repararlo por personal distinto al de nuestros Centros de Servicio autorizados.

ACCESORIOS

El rendimiento de cualquier herramienta eléctrica depende de los accesorios utilizados. Los accesorios originales Black & Decker están fabricados con la máxima calidad y diseñados de modo que mejoren el rendimiento de sus herramientas eléctricas. Con accesorios originales Black & Decker obtendrá el máximo rendimiento de sus herramientas eléctricas Black & Decker.

DATOS TÉCNICOS

El nivel de presión sonora de esta herramienta cumple la legislación de la UE. No obstante, si el ruido le resulta incómodo, le recomendamos que tome las medidas adecuadas para protegerse los oídos. El ruido suele molestar cuando la presión sonora supera los 85dB (A).

Este producto puede venir con algunas o con todas las funciones mencionadas.

Nota: Este manual cubre también los números de catálogo con sufijo alfabético. Mayores detalles de su producto se hallan en el envase.

CARACTERÍSTICAS

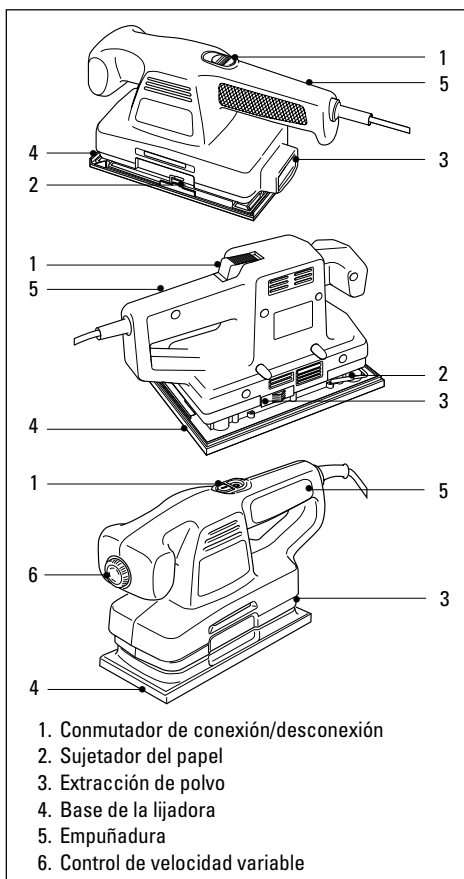

PREPARACIÓN DE LA LIJADORA

Para preparar la lijadora antes de ser usada, proceda de la siguiente manera:

Desconecte el enchufe de la corriente eléctrica. Instale papel de lija del grano apropiado en la base de la lijadora. Conecte la salida para extracción de polvo a una aspiradora. Instale la bolsa de extracción de polvo (KA273). Ponga el control de velocidad variable en la posición que se requiera (KA185E/KA186E).

MODO DE INSTALAR EL PAPEL DE LIJA

Esta lijadora utiliza un tercio (KA175/KA180/KA185/KA185E) o cortar las hojas perforadas de nylon (KA186/KA186E/374455), o media hoja (KA273) de papel de lija. Para instalar el papel de lija, proceda de la siguiente manera: Desconecte el enchufe de la corriente eléctrica.

KA186/KA186E/374455

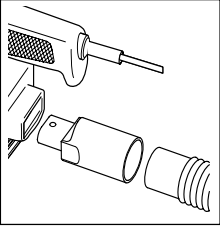

Presionar el lado de nylon de la hoja abrasiva a la base. Asegúrese que los orificios de la hoja coincidan con los de la base de la máquina.

KA175/KA180/KA185/KA185E

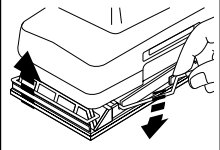

Presione hacia arriba los brazos de los sujetadores delantero y trasero del papel para soltarlos de las ranuras de sujeción.

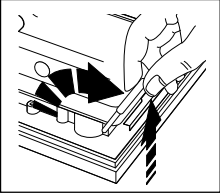

Mueva las palancas de los sujetadores del papel para abrirlos (KA273).

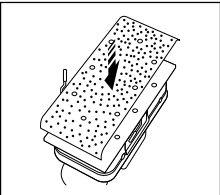

Haga que los agujeros del papel de lija coincidan con los orificios de extracción del polvo que están en la base de la lijadora.

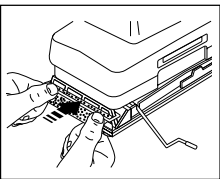
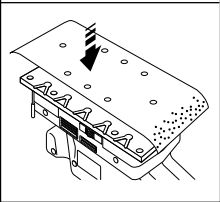

Sostenga el papel de lija en su posición e introduzca el borde del papel de lija debajo del sujetador delantero. Presione hacia abajo la palanca del sujetador y

póngalo en su posición en la ranura de sujeción (KA175/KA180/KA185/KA185E). Mueva el brazo del sujetador delantero para cerrarlo (KA273).

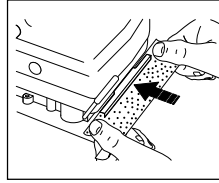

Mantenga un poco tenso el papel de lija para que se adhiera a la base, e introduzca el borde trasero en el sujetador trasero. Presione hacia abajo la palanca del sujetador y póngalo en su posición en la ranura de sujeción (KA175/KA180/KA185/KA185E). Mueva la palanca del sujetador trasero para cerrarlo (KA273).

XTRACCIÓN DEL POLVO (KA175/KA180/KA185/KA185E/KA186/KA186E/374455)

Esta lijadora tiene un adaptador que permite que sea conectada con una aspiradora. Para conectar la aspiradora, proceda de la siguiente manera:

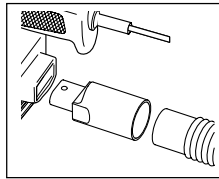

Introduzca el adaptador en la salida trasera de la lijadora y conecte la manguera de la aspiradora.

EXTRACCIÓN DEL POLVO (KA273)

Su lijadora tiene una bolsa exterior para recoger el polvo. Para instalar la bolsa, proceda de la siguiente manera:

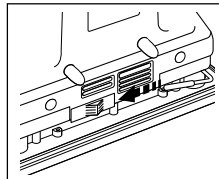

Mueva hacia adelante el protector de la salida de polvo e introduzca en el orificio la boquilla de la bolsa para extracción de polvo. Para vaciar la bolsa de extracción de polvo, abra la cremallera y vacíe el contenido. Para sacar la bolsa de extracción de polvo, presione el seguro y saque la bolsa del orificio.

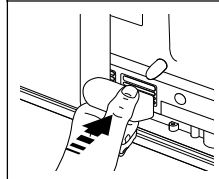

VELOCIDAD VARIABLE (KA185E/KA186E)

El control de velocidad variable en el frente de la lijadora permite tener la velocidad óptima para cada tipo de material.

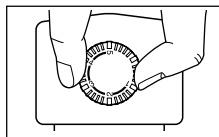

Para ajustar la velocidad de la lijadora, ponga el botón de control en el número requerido.

ESPAÑOL

En la tabla que aparece a continuación se indican las velocidades recomendadas:

Material	Posición electrónica
Madera dura (haya)	3-5
Madera blanda (pino)	3-5
Madera enchapada	2-4
Material sintético	3-4
Vidrio acrílico	2-5
Metal no ferroso	2-5
Acero	2-5
Quitar laca	3-5

OPERACIÓN DE LA LIJADORA KA175/KA273

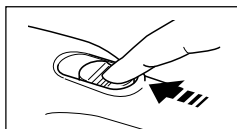

Para poner en marcha la lijadora, mueva hacia adelante el conmutador de conexión/desconexión: aparecerá la señal "1".

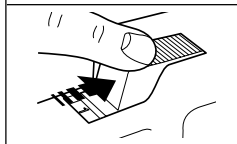

Para apagar la máquina, mueva hacia atrás el conmutador de conexión/desconexión: aparecerá la señal "0".

KA180/KA185/KA185E/K186/KA186E/374455

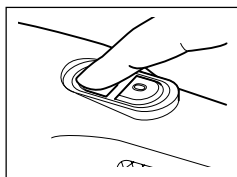

Para poner en marcha la lijadora, presione el interruptor que lleva la señal "1". Para apagar la máquina, presione el interruptor que lleva la señal "0".

CONSEJOS ÚTILES

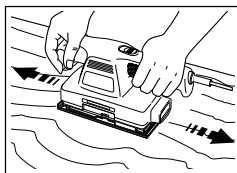

Siempre sostenga la lijadora con las dos manos. Al lijar, siempre siga la veta de la madera. Si atraviesa la veta al lijar, dejará marcas.

- Use el grano apropiado de papel de lija. El papel de lija con poco grano elimina el material rápidamente, y tiene un acabado áspero. Papel de lija fino elimina poco material, y tiene un acabado más fino. Por regla general, se empieza con papel más áspero y se termina con el más fino.
- Cambie el papel cuando se gaste.
- Vacíe la bolsa de polvo (KA273) cada 10 minutos.

- Ajuste la máquina para obtener la velocidad correcta (KA185E/KA186E). Para los acrílicos y materiales sintéticos use velocidad baja, y velocidad media o alta para madera dura o blanda.

CUIDADO DE LA HERRAMIENTA

- No ejerza presión excesiva sobre la lijadora. De hacerlo así, puede sobrecalentarse la máquina. Si la lijadora se calentara demasiado, hágala funcionar sin carga por unos 2 minutos.
- Nunca obstruya los orificios de ventilación de la carcasa del motor.
- Para limpiar la lijadora, proceda de la siguiente manera:
- Desconecte el enchufe de la corriente eléctrica.
- Use una brocha seca para limpiar orificios y conductos.
- Limpie la carcasa con un trapo limpio (no use solventes, gasolina ni trementina).

DECLARACIÓN DE CONFORMIDAD DE LA UE

Declaramos que estas unidades:

KA175, KA180, KA185, KA186, KA273, 374455 cumplen las directivas 89/392/CEE, 89/336/CEE, EN55014, 73/23/CEE, EN55104, EN50144

Presión sonora ponderada 85dB(A)

Potencia sonora ponderada 98dB(A)

Las vibraciones ponderadas al brazo/la mano son de 4.6m/s²

Brian Cooke - Director de Ingeniería
Black & Decker, Spennymoor, Co Durham, DL16 6JG, RU

La política de Black & Decker es la mejora continua de nuestros productos, y por ello nos reservamos el derecho a cambiar las especificaciones de nuestros productos sin previo aviso.

Ponceuse - notice d'utilisation

RÈGLES DE SÉCURITÉ

Attention! Lorsque vous utilisez un appareil électroportatif, le respect systématique de ces quelques règles élémentaires de sécurité doit permettre de réduire les risques d'incendie, d'électrocution ou de blessures physiques. Assurez-vous d'avoir bien lu et assimilé ces règles avant de commencer à utiliser votre machine.

Pour une utilisation sans risque:

- **Gardez une zone de travail rangée.** Un endroit propre et rangé évite tout accident.
- **Prenez garde à l'environnement de travail.** Ne pas exposer les outils à la pluie. Ne pas les utiliser dans un endroit humide ou mouillé. S'assurer que la zone de travail est correctement éclairée. Ne jamais utiliser un outil électroportatif lorsqu'il y a un risque d'incendie ou d'explosion.
- **Prenez garde au risque de décharge électrique.** Autant que possible, éviter les contacts directs avec des surfaces reliées à la terre (par exemple un réfrigérateur, un radiateur).
- **Tenez les enfants à l'écart.** Ne pas laisser d'autres personnes toucher l'outil ou le câble d'alimentation. Les tenir à l'écart de la zone de travail.
- **Rangez les outils après usage.** Après utilisation, l'outil doit être rangé dans un endroit sec et en hauteur ou sous clé, hors de portée des enfants.
- **Ne forcez pas sur l'outil.** L'outil fonctionnera mieux et avec plus de sécurité si vous l'utilisez au rythme pour lequel il a été conçu.
- **Utilisez le bon outil.** Ne tentez pas de faire avec un outil premier prix ou ses accessoires le travail d'un outil plus puissant. Utilisez toujours un outil pour le travail pour lequel il a été conçu. Par exemple, n'utilisez pas une scie circulaire pour couper la branche d'un arbre ou l'abattre.
- **Portez un habillement adapté.** Ne portez pas d'habits lâches ou de bijoux qui pourraient se prendre dans les parties mobiles de l'outil. Des gants en caoutchouc et des chaussures antidérapantes sont recommandés pour une utilisation en plein air. Accrochez vos cheveux.
- **Portez des lunettes de protection.** Portez un masque de protection ou anti-poussière si l'utilisation que vous faites de l'appareil dégage de la poussière ou se situe dans un endroit clos.
- **Ne maltraitez pas le cordon de raccordement.** Ne portez jamais l'outil par son cordon. Ne tirez jamais sur le cordon pour débrancher l'outil. Tenez toujours le cordon à l'abri de la chaleur et à l'écart de la partie coupante de l'outil.

- **Prenez garde au câble d'alimentation.** Utilisez des serre-joints ou un étau pour maintenir le matériau sur lequel vous travaillez. Cela est plus sûr que de tenir le matériau d'une main et vous permet d'avoir les deux mains libres pour faire fonctionner l'outil.
- **Veillez à bien rester en équilibre.** Soyez toujours en bon appui sur vos deux pieds et gardez l'équilibre à tout moment.
- **Entretenez bien vos outils.** Gardez les outils coupants, aiguisés et propres pour de meilleures performances en toute sécurité. Merci de suivre les instructions pour lubrifier ou changer les accessoires. Inspectez régulièrement le câble d'alimentation, et, s'il est endommagé, faites le réparer par un service après-vente agréé. Soyez également régulièrement attentif au cordon de rallonge. Remplacez-le si nécessaire. Maintenez les poignées de l'outil propres, sans huile ni graisse.
- **Débranchez l'outil.** Retirez la prise du secteur lorsque vous n'utilisez pas l'outil et à chaque fois que vous l'entretenez, que vous changez un accessoire comme les lames, les forets, les fers d'un rabot...
- **Enlevez les clés de serrage avant utilisation.** Avant de mettre en marche, prenez l'habitude de vérifier que les clés de serrage ne sont pas restées sur la machine mais sont bien rangées dans l'emplacement prévu à cet effet.
- **Évitez les démarrages intempestifs.** Ne prenez pas un appareil branché sur le secteur en posant le doigt sur la gâchette. Assurez-vous que l'interrupteur est sur la position arrêt avant de brancher votre outil.
- **Utilisez des rallonges spécialement prévues pour le plein air.** Lorsque vous utilisez un outil à l'extérieur, n'utilisez que des rallonges spécialement prévues pour le plein air.
- **Restez attentifs et concentrés sur votre travail.** Soyez attentifs à ce que vous faites. Faites preuve de bon sens. N'utilisez pas d'outil lorsque vous êtes fatigué.
- **Branchez votre outil sur un aspirateur.** S'il existe un mécanisme de connexion à un aspirateur, assurez-vous qu'il est correctement mis en place et utilisé, particulièrement dans un environnement clos.
- **Vérifiez si votre appareil est endommagé.** Avant de continuer à utiliser l'outil, la protection ou la partie de l'outil qui est endommagée doit être inspectée attentivement pour déterminer si l'outil peut encore fonctionner. Assurez-vous de l'alignement des parties mobiles, du bon serrage et du bon montage des parties, et des autres éléments qui pourraient affecter son bon fonctionnement. Une protection ou

FRANÇAIS

toute autre partie endommagée doit être correctement réparée ou changée par un SAV agréé comme indiqué dans ce manuel. Faites également remplacer un interrupteur défectueux par un SAV agréé. N'utilisez jamais un outil dont l'interrupteur de mise en marche ne fonctionne pas.

- **Attention!** L'utilisation d'un accessoire ou d'un complément autre que ceux recommandés dans ce manuel d'utilisation peut provoquer des risques de blessures physiques.
- **Faites réparer votre outil par une personne qualifiée.** Cet outil électroportatif correspond aux règles de sécurité en vigueur. Sa réparation ne doit être prise en charge que par une personne qualifiée en utilisant des pièces détachées d'origine. Dans le cas contraire, ce peut être très dangereux pour l'utilisateur.

PRÉCAUTIONS SUPPLÉMENTAIRES À PRENDRE POUR LE PONÇAGE DE PEINTURE OU DE MEDIUM

Il est déconseillé de poncer les peintures contenant du plomb car il est difficile de collecter entièrement la sciure dégagée par le ponçage. Les personnes les plus concernées par ce danger sont les enfants et les femmes enceintes.

Toute construction d'avant 1960 peut avoir été peinte avec de la peinture au plomb puis recouverte d'une autre peinture. Avant tout travail, il est primordial de savoir si la peinture que vous allez poncer contient du plomb. Pour le savoir, utilisez un test détecteur de plomb ou renseignez vous auprès d'un professionnel. En cas de doute suivez les instructions suivantes quand vous poncez votre peinture ou votre medium:

SÉCURITÉ DE LA PERSONNE

Aucun enfant ou femme enceinte ne doit entrer dans la pièce où a lieu le ponçage tant que celle-ci n'a pas été nettoyée complètement.

Toute personne entrant dans la pièce doit porter un masque. Le filtre du masque doit être changé tous les jours ou dès que l'utilisateur a du mal à respirer.

Note: Seuls les masques adaptés pour filtrer la sciure contenant du plomb doivent être utilisés. Les masques ordinaires ne vous offrent pas cette protection.

Vous ne devez ni manger, fumer ou boire dans la pièce où vous travaillez. Vous risqueriez d'avaler des particules contenant du plomb. Toute personne ayant séjourné dans la pièce devra se laver **avant** de boire, manger ou fumer. La nourriture, les boissons, etc., ne doivent pas être entreposées dans la pièce où vous travaillez, elle risquera d'être contaminées.

PROTECTION DE L'ENVIRONNEMENT

Poncez en dégageant le moins de sciure possible. Evitez de laisser échapper de la sciure de ponçage dans d'autres pièces. Les pièces où vous travaillez doivent être recouvertes de feuilles de plastique.

NETTOYAGE

Toutes les surfaces de travail doivent être passées à l'aspirateur et nettoyées tous les jours durant la période des travaux de ponçage. Le sac de l'aspirateur doit être changé fréquemment.

Les vêtements, outils, chiffons et autres ustensils doivent être lavés avant toute nouvelle utilisation.

Conservez bien ces instructions!

DOUBLE ISOLATION

 Votre outil est totalement isolé. Cela signifie que les parties métalliques externes sont isolées des sources électriques principales. Cela est possible grâce aux barrières isolantes placées entre les composants électriques et la partie mécanique, rendant ainsi inutile le branchement de cet outil sur une prise de terre.

Note: La double isolation ne dispense pas du bon respect des règles de sécurité pour l'utilisation de cet outil. Le système d'isolation renforce la protection contre les accidents pouvant résulter d'une éventuelle défaillance de l'isolation électrique à l'intérieur de l'outil.

SÉCURITÉ ÉLECTRIQUE

Assurez-vous que votre installation est au même voltage que celui indiqué sur la plaque signalétique. Cet outil est équipé avec un câble et une prise deux phases.

RALLONGES

Vous pouvez utiliser jusqu'à 30 mètres de rallonges deux phases Black & Decker sans perte de puissance. Note: Une rallonge ne doit être utilisée que si elle est absolument nécessaire. L'utilisation d'un câble non approprié peut provoquer un risque d'incendie ou de décharge électrique. Si une rallonge doit être utilisée, assurez-vous qu'elle est correctement connectée.

L'ENVIRONNEMENT ET LES VIEUX OUTILS

 S'il vous arrivait un jour de penser que votre outil ne sert plus ou qu'il doit être remplacé, pensez à la protection de l'environnement. Les centres Black & Decker prendront en charge vos vieux outils et en disposeront en toute sécurité pour l'environnement.

LE SERVICE APRÈS-VENTE BLACK & DECKER (FRANCE)

Tous nos produits sont scrupuleusement testés avant leur sortie d'usine. Cependant si votre appareil présente un défaut, renvoyez-le à une agence agréée par le service après-vente Black & Decker dont vous trouverez les coordonnées sur minitel. Consultez le 3611 Black & Decker dans le département du Rhône. Pour toute information sur notre réseau S.A.V., et obtenir une liste complète des concessionnaires les plus proches, horaires d'ouverture etc., consultez également le minitel.

GARANTIE BLACK & DECKER (FRANCE)

C'est parce que nous sommes sûrs de la qualité de nos produits que nous pouvons être les premiers à proposer une garantie totale pièces et main d'oeuvre d'une durée de 2 ans. La garantie légale couvrant les défauts ou vices cachés (article 1641 et suivants du code civil) est applicable en tout état de cause. La garantie est effective dans la mesure où ce produit est retourné, non démonté, à l'un de nos centres agréés; il doit être accompagné d'un avis indiquant les anomalies constatées ainsi que d'une preuve de garantie (certificat de garantie dûment rempli et portant le cachet du revendeur ou ticket de caisse). Sont exclus de la garantie:

- Les produits réparés par des tiers.
- Les pannes dues à une mauvaise utilisation, à un entretien défectueux.

GARANTIE BLACK & DECKER (SUISSE)

Nous vous félicitons d'avoir porté votre choix sur un appareil Black & Decker. La fabrication soignée de ce produit de qualité nous permet de vous accorder une période prolongée de garantie de 2 ans à partir de la date d'achat. Par conséquent, si contre toute attente votre appareil présentait un défaut durant les 24 mois qui suivent votre achat nous vous garantissons la remise en état de l'outil ou, selon notre appréciation le remplacement gratuit à condition que:

- L'appareil soit renvoyé à notre agence service après-vente autorisée accompagné de la carte de garantie ou de la preuve de l'achat (facture ou ticket de caisse avec date de l'achat).
- L'appareil ait été utilisé convenablement et que seuls des accessoires Black & Decker originaux y aient été ajoutés.
- D'éventuelles réparations n'aient été effectuées que par notre service après-vente

Les accessoires tels que par exemple foret, lame de

scie, couteaux pour rabot, disque à tronçonner sont exclus de cette garantie. Des prestations de garantie n'entraînent ni une prolongation du délai de garantie ni un nouveau délai de garantie.

LES ACCESSOIRES

La performance d'un outil est dépendante de l'accessoire utilisé. Les accessoires Black & Decker sont conçus suivant des normes très exigeantes de qualité pour maximiser les performances de votre outil. Acheter un accessoire Black & Decker vous assure d'obtenir la meilleure performance de votre outil électroportatif Black & Decker.

DONNÉES TECHNIQUES

Le niveau sonore de cet outil est en concordance avec les directives de la CEE. Il vous est recommandé de prendre les mesures adéquates de protection auditive si le niveau sonore vous paraît trop élevé. Le niveau normal de pression acoustique ne devrait pas excéder 85 dB.

CARACTÉRISTIQUES

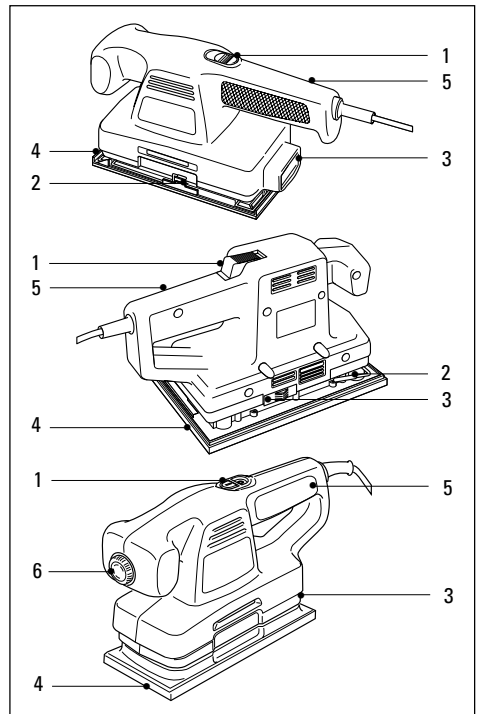

FRANÇAIS

1. Interrupteur marche/arrêt
2. Pate de fixation du papier
3. Evacuation des poussières
4. Socle de la ponceuse
5. Poignée
6. Régulateur de vitesse

Votre ponceuse dispose, partiellement ou en totalité, des caractéristiques ci-dessus.

Nota: Cette notice d'utilisation recouvre également tous les produits du catalogue dont la référence se termine par un suffixe alphabétique. Reportez-vous à l'emballage pour déterminer la référence de votre appareil.

PRÉPARATIFS D'UTILISATION

Pour préparer l'appareil, suivez les instructions cidessous: Débranchez l'appareil du courant du secteur. Fixez le papier abrasif du type qui convient sur le socle de la ponceuse. Branchez la sortie d'évacuation de poussières à un aspirateur. Installez le sac à poussières (KA273). Mettez le régulateur de vitesse à la position voulue (KA185E/KA186E).

INSTALLATION DU PAPIER ABRASIF

Cette ponceuse fait usage de tiers de feuilles (KA175/KA180/KA185/KA185E), ou d'abrasifs perforés avec support en nylon (KA186/KA186E/374455), ou de demi-feuilles (KA273) de papier abrasif. Pour installer le papier abrasif, suivez les instructions ci-dessous: Débranchez l'appareil du courant de secteur.

KA186/KA186E/374455

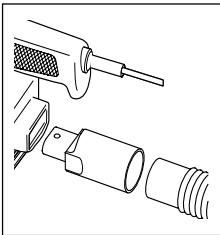

Posez l'abrasif avec le côté en nylon tourné vers le plateau. Assurez vous que les perforations sont alignées avec celles du plateau.

KA175/KA180/KA185/KA185E

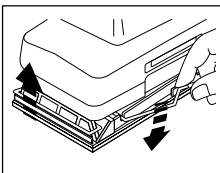

Soulevez les leviers de fixation du papier avant et arrière vers le haut pour les dégager de leurs rainures de retenue.

Activez les leviers de fixation du papier pour ouvrir ces dernières (KA273).

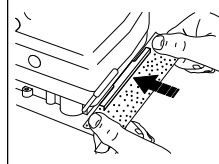
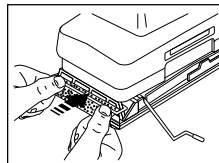
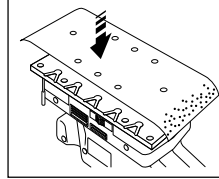
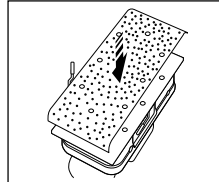
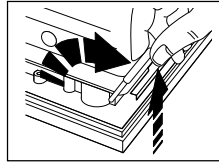

Alignez les perforations du papier abrasif avec les orifices d'évacuation des poussières situés sur le socle de la ponceuse.

Maintenez le papier abrasif en place et insérez le bord du papier abrasif sous le levier de fixation avant. Enfoncez le levier de fixation pour le loger dans sa rainure de retenue (KA175/KA180/KA185/KA185E). Activez le levier de la bride de fixation avant pour refermer la bride (KA273). En maintenant une légère

tension sur le papier abrasif, pour qu'il adhère au socle, insérez le bord arrière dans la bride de fixation arrière. Enfoncez la bride de fixation pour la loger dans sa rainure de retenue (KA175/KA180/KA185/KA185E). Activez le levier de la bride de fixation arrière pour fermer cette dernière.

EVACUATION DES POUSSIÈRES (KA175/KA180/KA185/KA185E/KA186/KA186E/374455)

Cette ponceuse est munie d'un adaptateur pour permettre son branchement à un aspirateur. Pour brancher l'aspirateur, suivez les instructions ci après:

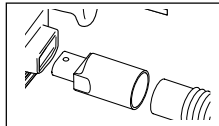

Insérez l'adaptateur dans la sortie arrière de la ponceuse et branchez le tuyau de l'aspirateur.

EVACUATION DES POUSSIÈRES (KA273)

Cette ponceuse est munie d'un sac externe pour le recueil des poussières. Pour installer le sac à poussières, suivez les instructions ci-dessous:

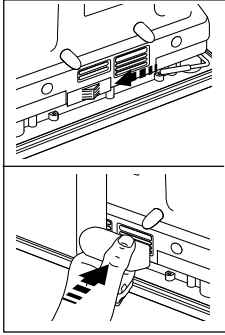

Faites glisser le cache de la sortie d'évacuation des poussières vers l'avant et insérez la buse du sac à poussières dans l'ouverture. Pour vider le sac à poussières, ouvrez la fermeture éclair et videz le contenu. Pour retirer le sac à poussières, appuyez sur le bouton de dégagement et retirez le sac de l'ouverture.

VITESSE VARIABLE (KA185E/KA186E)

Le régulateur de vitesse situé à l'avant de la ponceuse donne une vitesse optimale pour tous les matériaux.

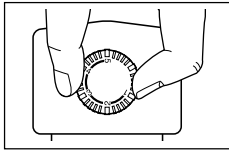

Pour régler la vitesse de la ponceuse, réglez la molette de commande au chiffre voulu.

Vous trouverez les vitesses recommandées dans le tableau ci-dessous:

Matériaux	Niveaux électroniques
Bois dur (hêtre)	3-5
Bois tendre (pin)	3-5
Bois contre-plaqué	2-4
Matériaux synthétiques	3-4
Verre acrylique	2-5
Métaux non ferreux	2-5
Acier	2-5
Décapage de peinture	3-5

FONCTIONNEMENT DE LA PONCEUSE

KA175/KA273

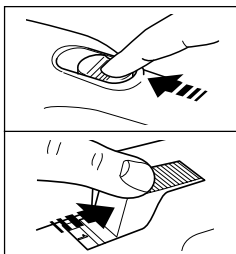

Pour mettre la ponceuse en marche, glissez l'interrupteur marche/avant vers l'avant; le repère "1" apparaîtra. Pour l'arrêter, faites glisser l'interrupteur marche/avant vers l'arrière afin de faire apparaître le repère "0".

KA180/KA185/KA185E/KA186/KA186E/374455

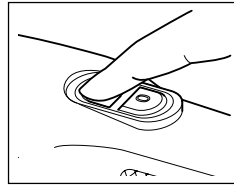

Pour mettre la ponceuse en marche, appuyez sur l'interrupteur indiqué par le repère "1". Pour arrêter, appuyez sur l'interrupteur indiqué par le repère "0".

CONSEILS UTILES

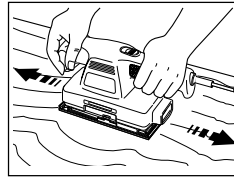

Tenez toujours la ponceuse des deux mains. Poncez toujours dans le sens du bois, pour éviter de laisser des marques de ponçage sur le bois.

- Utilisez le type de papier abrasif qui convient. Les papiers abrasifs à gros grains permettent un ponçage plus rapide, avec une finition grossière. Les papiers abrasifs à grains fins permettent un ponçage moins rapide mais une meilleure finition. En règle générale, commencez par un papier à gros grains et terminez avec un papier à grains fins.
- Remplacez le papier lorsqu'il est usé.
- Réglez la ponceuse à la vitesse qui convient (KA185E). Utilisez une basse vitesse pour les matériaux acryliques et synthétiques et une vitesse élevée pour le bois tendre et dur.
- Videz le sac à poussières (KA273) toutes les 10 minutes.
- Réglez la ponceuse à la vitesse qui convient (KA185E/KA186E). Utilisez une basse vitesse pour les matériaux acryliques et synthétiques et une vitesse élevée pour le bois tendre et dur.

ENTRETIEN DE L'APPAREIL

- N'appliquez pas de pression excessive lorsque vous utilisez l'appareil, afin de ne pas le faire surchauffer. Si la ponceuse chauffe trop, laissez-la tourner à vide pendant 2 minutes.
- Veillez à ce que les prises d'air du moteur ne soient pas bloquées.
- Pour nettoyer la ponceuse, suivez les instructions ci-dessous:
- Débranchez l'appareil du courant de secteur.
- Utilisez un pinceau sec et propre pour nettoyer les prises d'air et les orifices.
- Nettoyez le corps de l'appareil en utilisant un chiffon propre et humide (n'utilisez pas de dissolvant, pétrole ou essence de térébenthine).

FRANÇAIS

ATTESTATION DE CONFORMITÉ EC

Nous déclarons que les produits:

KA175, KA180, KA185, KA186, KA273, 374455 sont conformes aux 89/392/EEC, 89/336/EEC, EN55014, 73/23/EEC, EN55104, EN50144

Niveau de pression acoustique 85dB (A)

Niveau de puissance acoustique 98dB (A)

Niveau de vibration main-bras 4.6m/s²



Brian Cooke - Directeur du développement
Black & Decker Ltd, Spennymoor, County Durham
DL16 6JG United Kingdom

Le souci de Black & Decker est l'amélioration continue de ses outils. Nous nous réservons donc le droit de modifier les caractéristiques d'un produit sans notification préalable.

Levigatrici - istruzioni per l'uso

NORME DI SICUREZZA GENERALI

Attenzione! Quando utilizzate utensili elettrici, seguite le normali precauzioni di sicurezza per ridurre il rischio di incendio, scosse elettriche o di lesioni personali.

Leggete attentamente tutte le istruzioni contenute nel presente manuale prima di utilizzare l'utensile.

Conservatele con cura.

Per un corretto e sicuro utilizzo:

- **Tenete pulita l'area di lavoro.** Disordine e detriti sono causa di incidenti.
- **Fate attenzione a dove lavorate.** Non esponete gli utensili alla pioggia e non lavorate in posti bagnati e umidi. Illuminate bene l'area di lavoro. Non utilizzate gli utensili dove c'è il rischio di causare incendi o esplosioni.
- **Precauzioni per evitare scosse elettriche.** Evitare dove possibile, contatti del corpo con superfici con messa a terra o collegati a terra, es. tubi, radiatori, cucine, frigoriferi.
- **Tenete lontani i bambini.** Non permettete agli estranei di toccare l'utensile o il cavo elettrico. Tutti gli estranei vanno tenuti lontani dall'area di lavoro.
- **Riponete l'utensile in un luogo adatto.** Quando non viene utilizzato, l'utensile deve essere tenuto in un luogo asciutto e sicuro e in un ambiente chiuso, fuori dalla portata dei bambini.
- **Non forzate l'utensile.** Esso eseguirà in modo migliore e con maggiore sicurezza il compito per il quale è stato progettato.
- **Utilizzate l'utensile adatto.** Non utilizzate utensili sottodimensionati o con accessori insufficienti ad eseguire compiti gravosi. Non utilizzate utensili per lavori differenti da quelli per cui sono stati progettati, per esempio non usate una sega circolare per tagliare i rami o le radici di un albero.
- **Utilizzate un abbigliamento corretto.** Non portate abiti svolazzanti o gioielli in quanto potrebbero restare incastrati nelle parti mobili dell'utensile. Per lavori esterni si consiglia l'utilizzo di guanti di gomma e di scarpe anti-sdruciuolo. Se avete i capelli lunghi usate un copricapo.
- **Usate occhiali protettivi.** Indossate anche una mascherina protettiva se durante il lavoro si genera pulviscolo o se usate l'utensile in spazi ristretti.
- **Usate correttamente il cavo.** Non trasportate mai l'utensile tenendolo per il cavo. Non togliete la spina dalla presa tirandola per il cavo. Tenete il cavo lontano da fonti di calore, olii e bordi affilati.
- **Bloccate il pezzo di lavoro.** Utilizzate morsetti o morsa da banco per fissare il pezzo in lavorazione.

È più sicuro che tenerlo con le mani e consente un migliore controllo dell'utensile.

- **Non sporgetevi.** Mantenete sempre un appoggio sicuro ed un equilibrio corretto durante il lavoro.
- **Abbiate cura dei vostri utensili.** Manteneteli affilati e puliti per ottenere prestazioni migliori e più sicure. Seguite le istruzioni per la lubrificazione e la sostituzione degli accessori. Ispezionate il cavo periodicamente e se danneggiato, fatelo sostituire da un centro di riparazioni autorizzato. Ispezionate la prolunga periodicamente e sostituirla se è danneggiata. Mantenete le impugnature asciutte e pulite, in particolare da macchie di olio o di grasso.
- **Disinserite l'utensile.** Disinseritelo quando non lo utilizzate, prima della manutenzione o durante la sostituzione degli eventuali accessori che siano compatibili con lo specifico utensile utilizzato (siano essi lame, punte, raschietti o frese).
- **Togliete sempre le chiavi di servizio.** Prima di accendere l'utensile, nel caso siano previste chiavi di servizio, assicuratevi sempre di rimuoverle prima di utilizzare l'utensile.
- **Evitate avviiamenti accidentali.** Non trasportate l'utensile con la spina inserita tenendo il dito sull'interruttore. Assicuratevi che l'interruttore sia disinserito quando inserite la spina.
- **Usate prolunghe per l'esterno.** Quando l'utensile è usato all'esterno, usate solo prolunghe apposite per lavori esterni ed in tal modo certificate.
- **Siate sempre accorti.** Fate attenzione a ciò che state facendo. Usate il buon senso. Non utilizzate elettroutensili se vi sentite stanchi.
- **Collegate le parti per l'aspirazione della polvere.** Se gli utensili sono provvisti di parti per l'aspirazione della polvere o di altre parti aggiuntive, assicuratevi che queste siano ben collegate prima di utilizzarli, in particolare negli spazi ristretti.
- **Controllate le parti danneggiate.** Prima di ogni utilizzo, controllate che l'utensile, le difese e le altre parti siano in ordine e possano operare correttamente. Controllate l'allineamento delle parti mobili, ed il loro collegamento. Controllate eventuali rotture, il montaggio dei vari componenti e ogni altra condizione che possa pregiudicare il corretto funzionamento dell'utensile. Le parti eventualmente rotte devono essere sostituite o correttamente riparate da un centro di assistenza autorizzato. Fate sostituire da un centro autorizzato anche gli eventuali interruttori difettosi. Non utilizzate l'utensile se l'interruttore non funziona correttamente.

ITALIANO

- **Attenzione!** L'utilizzo di accessori non indicati in questo manuale può essere causa di incidenti.
- **Fate riparare il vostro utensile da personale qualificato.** Il sistema elettrico di questo utensile è conforme alle principali norme di sicurezza. Le riparazioni devono essere effettuate da personale autorizzato, utilizzando parti di ricambio originali, diversamente, ciò potrebbe comportare gravi lesioni personali all'utilizzatore.

PRECAUZIONI ADDIZIONALI DURANTE LA LEVIGATURA DI VERNICI A BASE DI PIOMBO E PANNELLI IN MDF

Non è consigliata la levigatura di vernice a base di piombo a causa della difficoltà nel controllare la polvere contaminata. Il più grosso rischio di inquinamento col piombo è per i bambini e le donne incinte.

Ogni costruzione prima del 1960 potrebbe essere stata verniciata nel passato con vernici contenenti piombo e coperta da ulteriori strati di vernice. È importante stabilire comunque quanto piombo contiene la vernice che sta per essere levigata prima di cominciare il lavoro. Ciò potrebbe essere effettuato con test su attrezzi di piombo o da un decoratore professionista. Nel dubbio, raccomandiamo di seguire le seguenti precauzioni quando levigate ogni vernici o pannelli in MDF.

SICUREZZA PERSONALE

Nessun bambino o donna incinta deve entrare nell'area di lavoro dove la vernice è stata levigata fino a che non è conclusa l'intera pulizia.

Una maschera antipolvere o un respiratore deve essere utilizzato da chiunque entri nell'area di lavoro. Il filtro deve essere cambiato ogni giorno o comunque quando l'utilizzatore fa fatica a respirare.

Nota: Devono essere utilizzate solamente queste mascherine antipolvere, ideali per lavorare con la polvere e il vapore della vernice a base di piombo. Mascherine ordinarie non offrono una protezione simile. Per prevenire l'ingestione di particolari particelle di vernice non bisogna mangiare, bere o fumare.

L'utilizzatore deve lavarsi e pulirsi **prima** di mangiare, bere o fumare. Cibi, bevande, ecc. non devono essere lasciati nell'area di lavoro dove la polvere può depositarsi.

SICUREZZA DELL'AMBIENTE

La vernice deve essere rimossa in maniera tale da minimizzare la diffusione di polvere creata.

Le aree dove si sta rimuovendo la vernice devono essere isolate con fogli di plastica.

La levigatura deve essere effettuata così da ridurre lo spargimento di polvere fuori dall'area di lavoro.

PULIZIA E ACCORGIMENTI

Tutte le superfici dell'area di lavoro devono essere sgomberate e pulite giornalmente per tutta la durata del lavoro. Il filtro delle sacche di aspirazione della polvere deve essere cambiato frequentemente. Anche i vestiti, teli di protezione plastificati, giocattoli, mobili lavabili e gli utensili devono essere completamente lavati prima di essere utilizzati nuovamente.

Conservate con cura queste istruzioni!

DOPIO ISOLAMENTO



Il vostro utensile è a doppio isolamento. Ciò significa che tutte le parti metalliche esterne sono isolate elettricamente dalla rete elettrica. Questo si ottiene inserendo almeno due barriere isolanti tra i componenti elettrici e quelli meccanici rendendo inutile il collegamento a terra. **Nota:** Il doppio isolamento non esime dal seguire le normali norme di sicurezza durante l'uso. Il sistema di isolamento è una ulteriore protezione contro danni causati da un possibile mal-funzionamento dell'isolamento elettrico all'interno dell'utensile.

SICUREZZA NEL COLLEGAMENTO ELETTRICO

Assicuratevi che l'alimentazione sia compatibile con quella indicata sulla targa dell'utensile

CAVO DI PROLUNGA

Potete utilizzare fino a 30m di prolunga, senza che ciò causi perdita di potenza. **Nota:** La prolunga non deve essere utilizzata se non strettamente necessaria. L'uso di una prolunga non adatta può risultare causa di incendi o scosse elettriche. Se l'uso della prolunga è necessario, assicuratevi che sia ben collegata ed in buone condizioni.

ELIMINAZIONE DEL PRODOTTO E AMBIENTE



Se un giorno doveste trovare che il vostro utensile necessita di essere sostituito o non vi serve più, pensate alla protezione dell'ambiente circostante. I Centri di Assistenza Black & Decker accetteranno il vostro utensile e provvederanno ad eliminarlo in modo corretto.

SERVIZIO DI ASSISTENZA BLACK & DECKER

È nostra intenzione che tutti i clienti di Black&Decker siano completamente soddisfatti dei loro prodotti e del servizio post vendita, ma se avete bisogno di un aiuto o di un suggerimento contattate il riparatore autorizzato Black&Decker operante nella vostra zona di residenza che vi aiuterà. Tutti i dettagli della nostra politica post-

vendita ed una lista di questi riparatori possono essere trovati presso il sito Internet www.2helpU.com.
 Alternativamente, telefona al nostro Centro Informazioni e Servizi il cui numero è situato sul retro di questo manuale.

GARANZIA

Negli stabilimenti Black & Decker tutti i prodotti e i processi produttivi sono sottoposti a quei controlli che permettono alle nostre fabbriche di fregiarsi della certificazione ISO9001, sinonimo di eccellenza.

Se nonostante tutti i controlli, il prodotto manifestasse anomalie di fabbricazione, dovute a difetti di materiale o di funzionamento, entro i primi 24 mesi dalla data di acquisto Black & Decker si impegna alla riparazione in garanzia del prodotto, stanti le seguenti condizioni:

- Il prodotto venga ritornato al Centro di Assistenza Black & Decker unitamente ad un documento che ne comprovi la data di acquisto (bolla, fattura o scontrino fiscale).
- Il prodotto non abbia mai subito abusi, non sia stato usato in maniera incompatibile con la sua tecnologia o il difetto non sia causato da evidente incuria.
- Il prodotto non sia stato manomesso o non abbia subito un tentativo di riparazione da persone non facenti parte di un Centro di Assistenza autorizzato.

La durata di questa garanzia è offerta come ulteriore servizio al cliente ed è più ampia di quanto richiesto dalle attuali disposizioni in vigore. I prodotti delle linee Black & Decker sono pienamente rispondenti a tutte le normative vigenti al momento della costruzione.

L'utilizzo di ricambi ed accessori non originali può danneggiare l'utensile o ridurne in maniera significativa le prestazioni e la sicurezza. In alcuni casi ciò può avere l'effetto di vanificare le condizioni di garanzia.

ACCESSORI

Le prestazioni di ogni utensile dipendono dal tipo di accessorio usato. Gli accessori Black & Decker sono prodotti in linea con standard di alta qualità e sono progettati per ottimizzare le prestazioni dell'utensile. Acquistare un accessorio Black & Decker vi assicurerà la massima resa del vostro utensile Black & Decker.

INFORMAZIONI TECNICHE

Il livello di rumore generato da questo utensile è in linea con la normativa CEE. Se nonostante ciò, è per voi eccessivo, vi raccomandiamo di adottare le misure di protezione adatte. Questo dovrebbe normalmente verificarsi con un livello di rumore superiore a 85dB (A).

CARATTERISTICHE

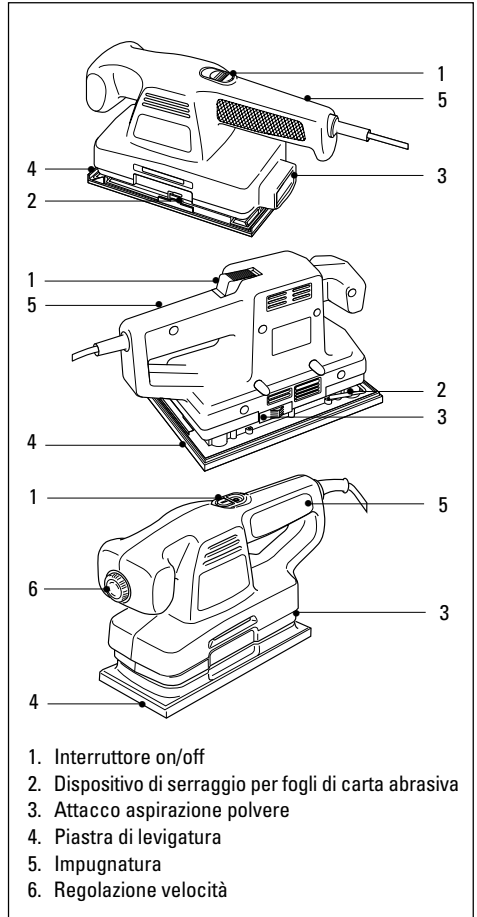

1. Interruttore on/off
2. Dispositivo di serraggio per fogli di carta abrasiva
3. Attacco aspirazione polvere
4. Piastra di levigatura
5. Impugnatura
6. Regolazione velocità

Il prodotto presenta queste caratteristiche o parte di esse. **NB:** Le presenti istruzioni per l'uso si riferiscono anche a utensili con codici terminanti con una lettera dell'alfabeto. I dettagli del prodotto sono riportati sulla confezione.

OPERAZIONI PRELIMINARI

Per le operazioni preliminari procedere come segue:
 Staccare la spina dalla presa di corrente.
 Applicare sulla piastra dell'utensile un foglio di carta abrasiva di grana idonea. Collegare un aspirapolvere all'apposito attacco. Montare il sacchetto raccogli-polvere (KA273). Impostare la regolazione velocità sul valore desiderato (KA185E/KA186E).

ITALIANO

INSERIMENTO DEI FOGLI DI CARTA ABRASIVA

Sull'utensile vanno inseriti fogli di carta abrasiva con dimensione 1/3 di foglio (KA175/KA180/KA185/KA185E), o fogli preforati (KA186/KA186E/374455), o con dimensione 1/2 foglio (KA273).

Per l'applicazione procedere come segue:
Staccare la spina dalla presa di corrente.

KA186/KA186E/374455

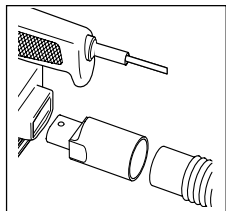

Premere il dorso della carta abrasiva contro il tampone, facendo coincidere i fori della carta con quelli della base.

KA175/KA180/KA185/KA185E

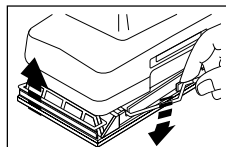

Premere verso l'alto le maniglie dei dispositivi di bloccaggio anteriore e posteriore per sganciarle dalle loro scanalature di aggancio.

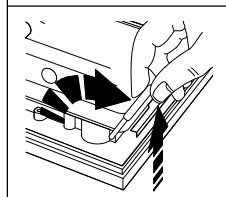

Per aprire i dispositivi di bloccaggio agire sulle apposite leve (KA273).

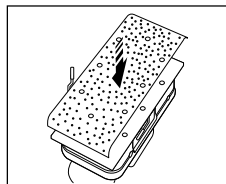

Allineare i fori del foglio di carta abrasiva con i fori di aspirazione dell'aria sulla piastra della levigatrice.

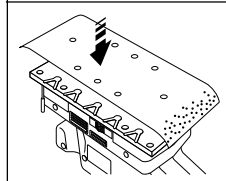

Mantenendo l'utensile in posizione, inserire il bordo del foglio di carta abrasiva sotto il dispositivo di bloccaggio anteriore. Premere la maniglia corrispondente verso il basso inserendola nella

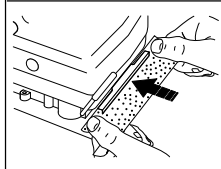
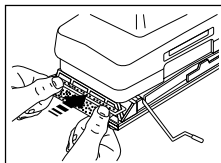

scanalatura di aggancio (KA175/KA180/KA185/KA185E). Per chiudere il dispositivo di bloccaggio posteriore agire sull'apposita leva (KA273).

ASPIRAZIONE POLVERE (KA175/KA180/KA185/KA185E/KA186/KA186E/374455)

La levigatrice è dotata di un adattatore per il collegamento ad un aspirapolvere.

Per tale operazione procedere come segue:

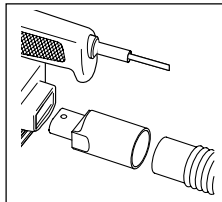

Inserire l'adattatore nell'attacco posteriore dell'utensile e collegare il tubo flessibile dell'aspirapolvere.

ASPIRAZIONE POLVERE (KA273)

La levigatrice è dotata di un sacchetto esterno per la raccolta della polvere. Per montarlo procedere come segue:

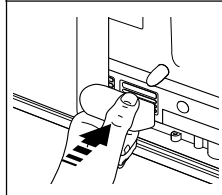
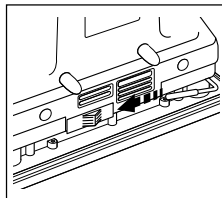

Spostare in avanti il coperchio dell'attacco e inserire nell'apertura la bocchetta del sacchetto. Per vuotarlo aprire la chiusura lampo ed estrarre il contenuto. Per toglierlo premere il pulsante di sgancio per rimuoverlo dall'apertura.

REGOLAZIONE VELOCITÀ (KA185E/KA186E)

Sulla parte anteriore la levigatrice è dotata della regolazione velocità che consente di lavorare su ogni materiale con la velocità ottimale.

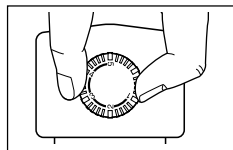

Per regolare questo parametro, portare l'apposita manopola sul numero desiderato.

La seguente tabella riporta indicazioni sulle velocità da impiegare:

Materiale	Livello elettronico
Legno duro (faggio)	3 - 5
Legno dolce (pino)	3 - 5
Legno impiallacciato	2 - 4
Materiali sintetici	3 - 4
Fibre acriliche	2 - 5
Metalli non ferrosi	2 - 5
Acciaio	2 - 5
Sverniciatura	3 - 5

FUNZIONAMENTO DELLA LEVIGATRICE

KA175/KA273

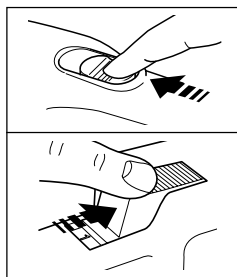

Per accendere l'utensile spostare in avanti l'interruttore on/off fino alla tacca "1", per spegnerlo spostarlo all'indietro fino alla tacca "0".

KA180/KA185/KA185E/KA186/KA186E/374455

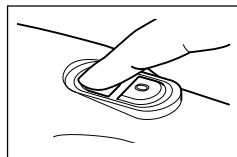

Per accendere l'utensile premere l'interruttore contrassegnato da "1", per spegnerlo quello contrassegnato da "0".

CONSIGLI UTILI

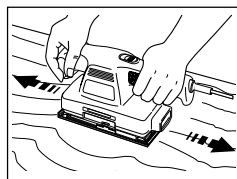

Tenere sempre l'utensile con due mani. Levigare sempre lungo la venatura del legno perché, in caso contrario, si lascerebbero segni circolari sul materiale.

- Impiegare fogli di carta abrasiva di grana idonea. Con le grane grosse si rimuove una consistente quantità di materiale ottenendo, però, una rifinitura poco accurata. Con le grane fini, invece, si rimuove una quantità ridotta di materiale ottenendo una rifinitura più accurata. Come principio generale, iniziare con una grana grossa e rifinire con una grana più fine.
- Sostituire il foglio di carta abrasiva usurato.
- Vuotare il sacchetto (KA273) ogni 10 minuti.
- Impostare la velocità idonea (KA185E/KA186E). Impiegare una velocità bassa per fibre acriliche e materiali sintetici o elevata per legno duro e dolce.

SALVAGUARDIA DELL'UTENSILE

- Non esercitare una pressione eccessiva sulla levigatrice perché potrebbe surriscaldarsi. In caso di surriscaldamento far funzionare la levigatrice a vuoto per 2 minuti.
- Mantenere sempre pulite le prese d'aria del carter motore.
- Per pulire l'utensile procedere come segue:
- Staccare la spina dalla presa di corrente.
- Pulire le prese e i condotti con un pennello pulito e asciutto.
- Pulire il carter con un panno pulito e umido (non impiegare solventi, benzina o trementina).

DICHIARAZIONE DI CONFORMITÀ EC

Si dichiara che i prodotti:

KA175, KA180, KA185, KA186, KA273, 374455

sono conformi a 89/392/EEC, 89/336/EEC, EN55014, 73/23/EEC, EN55104, EN50144

Pressione sonora 85dB (A)

Potenza sonora 98dB (A)

Livello di vibrazione mano-braccio 4.6m/s²

Sowe

Brian Cooke - Director of Engineering
Black & Decker Ltd, Spennymoor, County Durham
DL16 6JG, United Kingdom

La politica della Black & Decker è di migliorare continuamente i propri prodotti, per cui l'azienda si riserva il diritto di cambiare le caratteristiche del prodotto senza previa comunicazione.

Gebruiksaanwijzing vlakschuurmachine

VEILIGHEIDSINSTRUCTIES

Waarschuwing! Neem bij het gebruik van elektrische machines altijd de plaatselijk geldende veiligheidsvoorschriften in acht in verband met brandgevaar, gevaar voor elektrische schok en lichamelijk letsel. Lees ook onderstaande instructies aandachtig door voordat u met de machine gaat werken. Bewaar deze instructies zorgvuldig!

Voor een veilig gebruik:

- **Zorg voor een opgeruimde werkomgeving.** Een rommelige werkomgeving leidt tot ongelukken.
- **Houd rekening met omgevingsinvloeden.** Stel elektrische machines niet bloot aan regen of vocht. Zorg dat de werkomgeving goed is verlicht. Gebruik elektrische machines niet in de buurt van brandbare of explosieve vloeistoffen en gassen.
- **Voorkom een elektrische schok.** Vermijd lichamelijk contact met gearde voorwerpen (bijv. buizen, radiatoren, fornuizen en koelkasten).
- **Houd kinderen uit de buurt.** Laat andere personen niet aan de machine of het verlengsnoer komen; houd ze weg van de werkomgeving.
- **Berg de machine veilig op.** Berg niet in gebruik zijnde elektrische machines op in een droge, afgesloten ruimte, buiten het bereik van kinderen.
- **Forceer de machine niet.** De machine werkt beter en veiliger indien deze wordt belast zoals beoogd bij het ontwerp.
- **Gebruik de juiste machine.** Gebruik geen lichte machine of hulpstukken voor het werk van zware machines. De machine werkt beter en veiliger indien u deze gebruikt voor het beoogde doel. Gebruik bijv. geen cirkelzaag voor het zagen van boomstammen of takken.
- **Draag geschikte werkkleding.** Draag geen wijde kleding of loshangende sieraden. Deze kunnen door de bewegende delen worden gegrepen. Draag bij het werken buitenshuis bij voorkeur rubberen werkhandschoenen en schoenen met profielzolen. Houd lang haar bijeen.
- **Draag een veiligheidsbril.** Gebruik ook een gezichts- of stofmasker bij werkzaamheden in enge ruimtes of werkzaamheden waarbij stofdeeltjes of spanen vrijkomen.
- **Gebruik het snoer niet verkeerd.** Draag de machine nooit aan het snoer. Trek niet aan het snoer om de stekker uit het stopcontact te verwijderen. Houd het snoer uit de buurt van warmtebronnen, olie en scherpe randen.
- **Klem het werkstuk goed vast.** Gebruik klemmen of een bankschroef om het werkstuk te fixeren. Dit is

veiliger, bovendien kan de machine dan met beide handen worden bediend.

- **Zorg voor een veilige houding.** Zorg altijd voor een juiste, stabiele houding.
- **Onderhoud de machine met zorg.** Houd de machine en de accessoires schoon en scherp om beter en veiliger te kunnen werken. Houdt u aan de instructies met betrekking tot het onderhoud en het vervangen van accessoires. Controleer regelmatig het snoer en laat dit bij beschadigingen door een erkend Black & Decker Service-center repareren. Controleer het verlengsnoer regelmatig en vervang het in geval van beschadiging. Houd de bedieningselementen droog en vrij van olie en vet.
- **Trek de stekker uit het stopcontact.** Schakel de stroom uit en wacht totdat de machine volledig stil staat voordat u deze achterlaat. Trek de stekker uit het stopcontact wanneer u de machine niet gebruikt, tijdens onderhoud of bij het vervangen van accessoires.
- **Verwijder sleutels of hulpgereedschappen.** Controleer vóór het inschakelen altijd of sleutels en andere hulpgereedschappen zijn verwijderd.
- **Voorkom onbedoeld inschakelen.** Draag een op het stroomnet aangesloten machine niet met de vinger aan de schakelaar. Laat de schakelaar los wanneer u de stekker in het stopcontact steekt.
- **Verlengsnoeren voor gebruik buitenshuis.** Gebruik buitenshuis uitsluitend voor dit doel goedgekeurde en als zodanig gemerkte verlengsnoeren.
- **Blijf voortdurend oplettend.** Houd uw aandacht bij uw werk. Ga met beleid te werk. Gebruik de machine niet als u niet geconcentreerd bent.
- **Gebruik de stofafzuigvoorziening.** Indien uw machine is uitgerust met een voorziening voor het afzuigen of verzamelen van stofdeeltjes of spanen, moet deze correct worden aangesloten en gebruikt. Dit geldt met name voor werkzaamheden in enge ruimtes.
- **Controleer de machine op beschadigingen.** Controleer de machine vóór gebruik zorgvuldig op beschadigingen om er zeker van te zijn dat deze naar behoren zal functioneren. Controleer of de bewegende delen niet klemmen, verdraaid of gebroken zijn. Ga na of de accessoires en hulpstukken correct zijn gemonteerd en of aan alle andere voorwaarden voor een juiste werking is voldaan. Ga bij vervanging of reparatie van beschadigde veiligheidsinrichtingen of defecte onderdelen te werk zoals aangegeven. Gebruik geen machine waarvan de schakelaar defect is. Laat de schakelaar vervangen door een erkend Black & Decker Service-center.
- **Waarschuwing!** Gebruik ter voorkoming van

lichamelijk letsel uitsluitend de in deze gebruiksaanwijzing aanbevolen accessoires en hulpstukken. Gebruik de machine uitsluitend voor het beoogde doel.

- **Wend u voor reparaties tot een erkend Black & Decker Service-center.** Deze elektrische machine voldoet aan alle geldende veiligheidsvoorschriften. Ter voorkoming van ongevallen mogen reparaties uitsluitend door daartoe bevoegde technici worden uitgevoerd.

BIJKOMENDE VOORZORGS-MAATREGELEN BIJ HET SCHUREN VAN VERF EN MDF

Het schuren van loodverf wordt afgeraden omwille van het moeilijk onder controle houden van het schadelijke stof. Loodvergiftiging is het gevaarlijkst voor kinderen en zwangere vrouwen.

Elk gebouw van vóór 1960 kan vroeger beschilderd geweest zijn met loodhoudende verf, die daarna een of meerdere malen is overschilderd. Het is belangrijk te bepalen of de te verwijderen verf lood bevat vóór met het werk te beginnen. Dit kan gedaan worden met een loodtest of door een professionele schilder. In geval van twijfel raden wij de volgende voorzorgsmaatregelen aan bij het schuren van eender welke verf of MDF.

PERSONLIJKE VEILIGHEID

Kinderen of zwangere vrouwen mogen de werkplaats waar wordt geschuurd niet betreden vooraleer alles is opgeruimd en gereinigd.

Alle personen die de werkplaats betreden moeten een stofmasker of een gasmasker dragen. Het filter moet dagelijks vervangen worden of telkens wanneer de drager moeilijk kan ademen.

Let op: Gebruik enkel stofmaskers geschikt voor het werken met loodverf stof en dampen. Gewone stofmaskers bieden deze bescherming niet. Eten, drinken en roken moet vermeden worden in de ruimte waar gewerkt wordt om te voorkomen dat verfdeltes binnengemen worden. Wassen voor je eet, drinkt of rookt is absoluut noodzakelijk. Laat geen etenswaren achter in de werkruimte om te voorkomen dat er stof komt op te liggen.

MILIEU

Verwijder de verf met zo weinig mogelijk stofproductie. Ruimtes waar verf verwijderd wordt moeten afgesloten worden met plastic. Schuur op een zodanige manier dat de stofresten zo veel mogelijk binnen de werkplaats blijven.

REINIGING EN VERWIJDERING

Alle oppervlakken in de werkplaats moeten dagelijks gestofzuigd en grondig gereinigd worden zolang het schuren duurt. Vervang de stofopvangzakken regelmatig. Kleren, stofflappen, speelgoed, afwasbaar meubilair en gereedschappen moeten grondig gewassen worden vóór verder gebruik.

Bewaar deze instructies zorgvuldig!

DUBBELE ISOLATIE



Uw machine is dubbel geïsoleerd. Een dubbele, onafhankelijke isolatie zorgt ervoor dat alle metalen onderdelen geïsoleerd zijn van het net. Een aarddraad is dan ook niet nodig.

Opmerking: Dubbele isolatie biedt extra bescherming tegen lichamelijk letsel als gevolg van mogelijke elektrische storingen in de machine. Dit betekent geenszins dat de gebruikelijke veiligheidsvoorschriften kunnen worden genegeerd.

ELEKTRISCHE VEILIGHEID

Controleer of de netspanning overeenkomt met de waarde op het typeplaatje. De machine is uitgerust met een twee-aderig snoer en een stekker.

VERLENGSNOEREN

Twee-aderige verlengsnoeren met een lengte van 30m (100ft) kunnen zonder vermogensverlies worden gebruikt. **Opmerking:** Gebruik verlengsnoeren uitsluitend in uiterste noodzaak. Het gebruik van kwalitatief slechte verlengsnoeren kan leiden tot brandgevaar en gevaar voor elektrische schok. Indien een verlengsnoer noodzakelijk is, gebruik dan een goedgekeurd en als zodanig gemerkt verlengsnoer in perfecte conditie.

ONGEWENST GEREEDSCHAP EN HET MILIEU



Indien u op een dag vindt dat uw machine aan vervanging toe is of dat u die niet langer kan gebruiken, denk dan aan de bescherming van het milieu. Informeer dan naar de mogelijkheden tot gescheiden verwerking.

DIENST-NA-VERKOOP

Black & Decker stelt zich tot doel al zijn klanten volkomen tevreden te stellen met hun Black & Decker product en dienst-na-verkoop. Indien u toch nog of hulp nodig mocht hebben, contacteer dan uw lokale erkende Black & Decker Hersteldienst. Hij zal u graag helpen. Alle details omtrent onze na-verkoop-dienst evenals een lijst van deze agenten kunt u vinden op het Internet adres www.2helpU.com. U kunt ook steeds

NEDERLANDS

ons Service en Informatie Centrum bellen. Het nummer vindt u aan het eind van deze gebruiksaanwijzing.

GARANTIEBEPALINGEN

Mocht het produkt binnen 24 maanden na de aankoopdatum gebreken vertonen, dan zal Black & Decker de defecte onderdelen of zelfs het gehele produkt gratis vervangen, vooropgesteld dat;

- Het produkt niet defect is geraakt door onzorgvuldig gebruik of onzorgvuldige behandeling.
- Geen poging tot repareren door derden is uitgevoerd.
- Een ingevuld garantiebewijs waaruit de aankoopdatum blijkt wordt bijgevoegd.

WAT TE DOEN ALS UW MACHINE GEREPAREERD MOET WORDEN

De snelste manier om uw Black & Decker machine te laten repareren, is deze naar de dichtstbijzijnde Black & Decker dealer te brengen. U kunt de machine ook direct naar Black & Decker sturen.

BLACK & DECKER REPARATIE-PROCEDURE

Alle onderdelen die niet aan onze (en wettelijke) eisen voldoen, worden vervangen waarna de machine een grondige inspectie ondergaat. Dankzij deze procedure kan op alle reparaties een garantie van 6 maanden worden gegeven.

REPARATIES BUITEN DE GARANTIEPERIODE

Black & Decker verstrekt op verzoek vooraf een prijsopgave van de reparatie. Hieraan zijn geen kosten verbonden als u besluit de reparatie uit te laten voeren. Ook kunt u aangeven tot welk bedrag maximaal gerepareerd mag worden. Wanneer de reparatie-prijs van een machine meer dan 50% van de nieuwwaarde zal gaan bedragen, doen wij u een inruilvoorstel. Om u zo snel mogelijk te helpen sturen wij u dan een nieuwe, gelijkwaardige, machine samen met de oude machine. U kunt de nieuwe machine gedurende 7 dagen gratis testen en daarna voor een speciale prijs kopen.

ACCESSOIRES

De prestaties van alle machines zijn sterk afhankelijk van de gebruikte accessoires. Black & Decker accessoires en hulpstukken voldoen aan hoge kwaliteitseisen en zijn speciaal ontwikkeld om de prestatie van de betreffende machine te benadrukken. Wanneer u een Black & Decker accessoire aanschafte, kunt u er dan ook van uitgaan dat u alles uit de Black & Decker machine haalt wat er in zit.

TECHNISCHE GEGEVENS

Het niveau van de geluidsdruk van de machine is in

overeenstemming met de EG-Richtlijnen. Neem de vereiste maatregelen voor gehoorbescherming wanneer de geluidsdruk hinderlijk wordt c.q. het niveau van 85 dB(A) overschrijdt.

VOORZIENINGEN

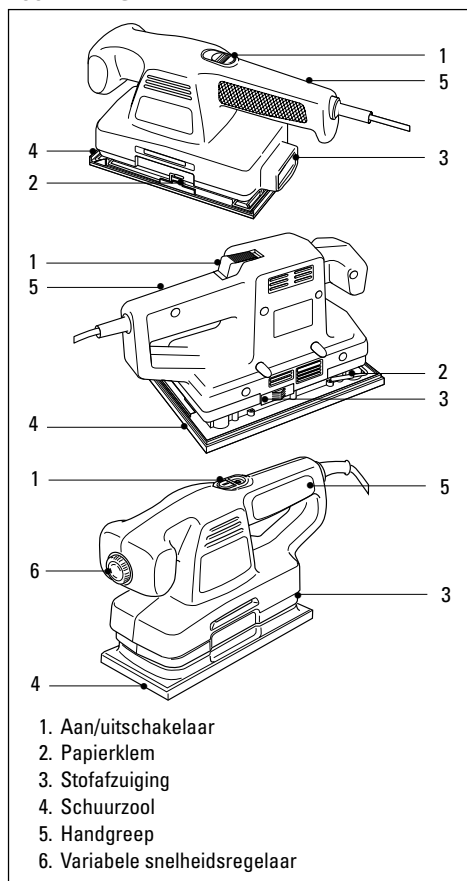

Uw produkt heeft een of meer van deze voorzieningen.

Opmerking: Deze gebruiksaanwijzing beschrijft ook catalogusnummers met een letter achtervoegsel. Verwijs naar uw doos voor specifieke produktgegevens.

KLAARMAKEN VAN DE VLAKSCHUURMACHINE

Om de vlakschuurmachine voor gebruik klaar te maken als volgt te werk gaan:

Haal de stekker uit het stopcontact.

Een vel schuurpapier met de juiste korrel dikte aan de schuurzool bevestigen.

De stofafzuiguitlaat aan een stofzuiger verbinden.
De stofafzuigingszak bevestigen (KA273).
De variabele snelheidsregelaar op de gewenste stand instellen. (KA185E/KA186E).

BEVESTIGEN VAN HET SCHUURPAPIER

De vlakschuurmachine gebruikt vellen van één derde afmeting (KA175/KA180KA185/KA185E), of geperforeerde vellen met nylon achterzijde (KA186/KA186E/374455), of halve afmeting (KA273). Om het schuurpapier te bevestigen als volgt te werk gaan:

KA186/KA186E/374455

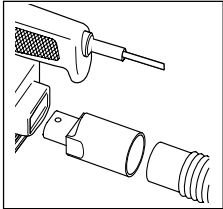

Druk de nylon achterzijde van het schuurpapier tegen de haakjes op de basis, zodat de gaten in het papier en op de basis overeenkomen.

KA175/KA180/KA185/KA185E

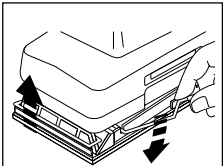

De grepen van de papierklemmen aan de voor- en achterkant naar boven drukken om de klemmen uit de opsluitgleuven te halen.

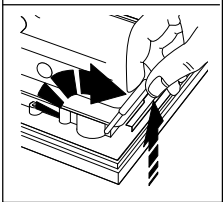

Door gebruik van de klemveren de papierklemmen openen (KA273).

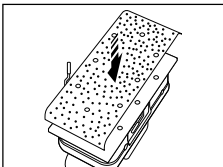

Zorg ervoor dat de gaten op het schuurpapier overeenkomen met de stofafzuigingsgaten op de schuurzool.

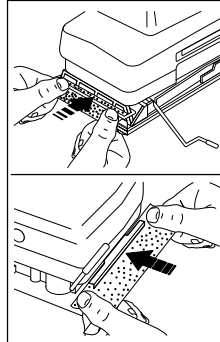
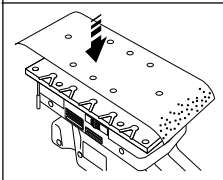

Het schuurpapier op zijn plaats houden en de rand van het schuurpapier onder de voorste papierklem steken. De greep van de papierklem naar beneden duwen en in de opsluitgleuf plaatsen (KA175/KA180/KA185/KA185E). De voorste papierklem sluiten (KA273).

Enige spanning op het schuurpapier houden, zodat het aan de schuurzool blijft zitten, en de achterrand van het papier in de achterste papierklem steken. De greep van de papierklem naar beneden duwen en in de opsluitgleuf plaatsen (KA175/KA180/KA185/KA185E). Door gebruik van de achterste klemveer de papierklemmen in de oorspronkelijke stand terugbrengen (KA273).

STOFAFZUIGING(KA175/KA180/KA185/KA185E/KA186/KA186E/374455)

De vlakschuurmachine heeft een adapter zodat het op een stofzuiger aangesloten kan worden. Om de stofzuiger aan te sluiten als volgt te werk gaan:

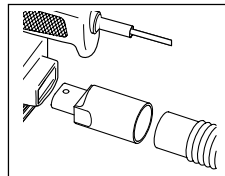

De adapter in de achterste uitlaat van de vlakschuurmachine steken en aan de stofzuigerslang verbinden.

STOFAFZUIGING (KA273)

De vlakschuurmachine heeft een stofzak. Om de stofzak te bevestigen als volgt te werk gaan:

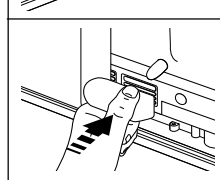
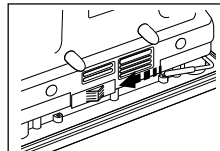

De bedekking van de stofafzuigingsuitlaat naar voren schuiven en het mondstuk van de stofzak in de opening steken. Om de stofzak te legen, de ritssluiting openen en de inhoud legen. Om de stofzak te verwijderen, het drukknopje indrukken en de stofzak uit de opening verwijderen.

NEDERLANDS

REGBARE SNELHEID (KA185E/KA186E)

De variabele snelheidsregelaar op de voorkant van de vlakschuurmachine zorgt voor een optimale werking met alle materialen.

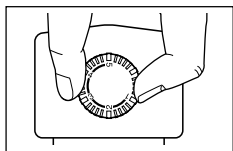

Om de snelheid in te stellen, de regelaarsknop op het gewenste nummer zetten.

De volgende tabel geeft u richtlijnen voor de juiste snelheden:

Materiaal	Electronische stand
Hardhout (beuk)	3-5
Zachthout (den)	3-5
Fineerhout	2-4
Synthetische materialen	3-4
Acrylaatglas	2-5
Non-ferro metaal	2-5
Staal	2-5
Lak verwijderen	3-5

BEDIENING VAN DE VLAKSCHUURMACHINE

KA175/KA273

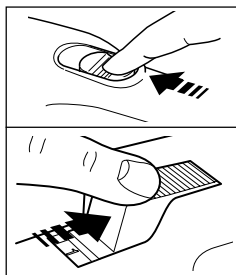

Om de vlakschuurmachine in te schakelen, de aan/uitschakelaar naar voren schuiven; het symbool "1" verschijnt.

Om de vlakschuurmachine uit te schakelen, de aan/uitschakelaar naar achteren schuiven; het symbool "0" verschijnt.

KA180/KA185/KA185E/KA186/KA186E/374455

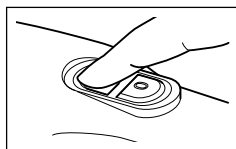

Om de vlakschuurmachine in te schakelen, de schakelaar waar "1" op staat indrukken. Om de vlakschuurmachine uit te schakelen, de schakelaar waar "0" op staat indrukken.

HANDIGE TIPS

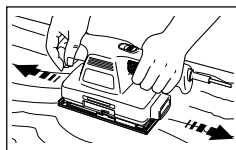

De vlakschuurmachine altijd met beide handen vasthouden. Altijd met de houtnerf mee schuren. Tegen de houtnerf in schuren

resulteert in wervelsporen.

- Gebruik schuurpapier met de juiste korrelgrootte. Schuurpapier met een grote korrel geeft een hoger afneemresultaat met een grove afwerking. Schuurpapier met een kleinere korrel geeft een lager afneemresultaat met een fijnere afwerking. Over het algemeen wordt het werk met schuurpapier met grove korrel begonnen en geleidelijk tot een fijnere korrel overgegaan voor de afwerking.
- Versleten schuurpapier vervangen.
- De stofzak (KA273) om de 10 minuten legen.
- De juiste snelheid instellen (KA185E/KA186E). Gebruik een lage snelheid voor acrylaat en synthetische materialen en een gematigde of hoge snelheid voor hardhout en zachthout.

GEREEDSCHAPSONDERHOUD

- Nooit te veel druk uitoefenen op de vlakschuurmachine. Hierdoor kan de vlakschuurmachine oververhit raken. Als de vlakschuurmachine te heet wordt hem onbelast voor 2 minuten laten lopen.
- De luchtopeningen van het motorhuis te allen tijde vrij houden.
- Om de vlakschuurmachine schoon te maken als volgt te werk gaan:
- Haal de stekker uit het stopcontact.
- Met een schone, droge verfkwas de openingen en kanalen schoonmaken.
- De behuizingen met een schone, vochtige doek schoonmaken (gebruik geen oplosmiddelen, benzine of terpentijn).

EG-VERKLARING VAN OVEREENSTEMMING

Wij verklaren dat deze elektrische machine:

KA175, KA180, KA185, KA186, KA273, 374455 in overeenstemming is met 89/392/EEC, 89/336/EEC, EN55014, 73/23/EEC, EN55104, EN50144 Niveau van de A-gewogen geluidsdruk 85dB(A) Niveau van het A-gewogen geluidsvormogen 93dB(A) Hand/arm gewogen vibratie 4.6m/s²

Brian Cooke - Hoofd Engineering
Black & Decker Ltd, Spennymoor, County Durham
DL16 6JG, United Kingdom

Het beleid van Black & Decker is gericht op het voortdurend verbeteren van onze producten, daarom behouden wij ons het recht voor produktspecificaties te wijzigen zonder voorafgaande mededeling.

Bruksanvisning for plansliper

SIKKERHETSINSTRUKSJONER

Advarsel! Når man bruker elverktøy skal de grunnleggende sikkerhetsinstruksjoner alltid følges for å minimalisere risikoen for støt, personskade eller brann. Les bruksanvisningen nøye før verktøyet tas i bruk og oppbevar bruksanvisningen. Foruten nedenforstående instruksjoner, følg alltid vernebestemmelsene fra Statens Arbeidstilsyn.

- **Hold arbeidsområdet rent.** Rotete arbeidsflater innbyr til skader.
- **Tenk på arbeidsmiljøet.** Utsett ikke elverktøyet for regn. Bruk ikke verktøyet på fuktige eller våte steder. Ha godt arbeidslys. Bruk ikke verktøyet i nærheten av lettantennelige væsker eller gasser.
- **Beskytt deg mot elektrisk støt.** Unngå kroppskontakt med jordede deler (f.eks. rør, radiatorer, ovner, kjøleskap). Ved ekstreme arbeidsforhold (f.eks. høy fuktighet, metallstøv osv.) kan den elektriske sikkerheten økes ved tilkobling av jordfeilsbryter.
- **Hold barn vekk.** La ikke andre personer komme i kontakt med elverktøyet eller ledningen. Hold andre vekk fra arbeidsområdet.
- **Oppbevar verktøyet sikkert.** Når verktøyet ikke brukes skal det oppbevares på et tørt sted, utenfor rekkevidden til barn.
- **Ikke overbelast verktøyet.** Du arbeider sikrere innenfor det angitte effektområdet.
- **Bruk riktig elverktøy.** Ikke tving verktøyet til arbeider som er beregnet på kraftigere verktøy. Bruk f.eks. ikke en sirkelsag til å sage av kvister og grener.
- **Kle deg riktig.** Ikke bruk løsthengende klær eller smykker. De kan feste seg i bevegelige deler. Gummihansker og sklisikre sko anbefales for utearbeider. Bruk hårnett dersom du har langt hår.
- **Bruk vernebriller for å hindre at spon blåser inn i øynene,** noe som kan forårsake skade. Dersom det blir mye støv kan maskinen kobles til en støvsuger.
- **Ikke ødelegg ledningen.** Bær ikke maskinen etter ledningen eller trekk i ledningen for å ta ut kontakten fra vegguttaket. Utsett ikke ledningen for varme, olje eller skarpe kanter.
- **Fest arbeidsstykket.** Bruk skrutvinger eller et skrustykke for å holde fast arbeidsstykket. Det er sikrere enn å bruke hånden og du får begge hendene fri til å jobbe med.
- **Strekk deg ikke for mye.** Ha godt fotfeste og balanse.
- **Pass på tilbehøret.** Hold de skarpe og rene. Følg instruksjonene for vedlikehold av tilbehøret.

Kontroller ledningen regelmessig og få den reparert av et autorisert verksted dersom den er skadet. Kontroller skjøteledningen regelmessig og bytt den ut dersom den er skadet. Hold håndtakene rene og fri for olje og fett.

- **Ta kontakten ut av vegguttaket når verktøyet ikke er i bruk,** før service og ved skifte av tilbehør.
- **Fjern nøkler.** Kontroller at nøkler og justeringsverktøy er fjernet før verktøyet startes.
- **Unngå uavsiktlig innkobling.** Bær ikke tilkoblet verktøy med fingeren på strømbryteren. Sjekk at strømbryteren er avslått når du kobler verktøyet til strøm.
- **Utendørs skjøteledninger.** Ute skal det kun brukes skjøteledninger som er beregnet for dette bruk.
- **Vær oppmerksom.** Se på det du gjør. Bruk sunn fornuft. Bruk ikke verktøyet når du er trett.
- **Kontroller verktøyet mot skader før du kobler til strøm.** Før videre bruk skal defekte deler og evt. andre skader repareres. Kontroller at de bevegelige delene fungerer skikkelig og ikke klemmer, at ingen deler er sprukket, at alle deler er beregnet for monteret. En verneanordning eller annen del som er skadet skal skiftes av et autorisert serviceverksted, dersom ikke annet er oppgitt i bruksanvisningen. Ødelagte strømbrytere må skiftes hos et fagverksted. Bruk ikke elverktøyet dersom strømbryteren ikke kan slås på/av.
- **For din personlige sikkerhet.** Bruk kun tilbehør og ekstrautstyr som er anbefalt i bruksanvisningen og katalogene. Bruk av annet verktøy eller tilbehør kan medføre risiko for personskade.

EKSTRA FORSIKTIGHET SKAL IVARETAS NÅR MAN SLIPER MALING OG MIDDELS HARD TREFIBERPLATE (MDF)

Sliping av blybasert farge anbefales ikke p.g.a. vanskelighet med å kontrollere forurenset damp. Den største faren for blyforgiftning gjelder for barn og gravide kvinner.

Bebyggelse oppført før 1960 kan være malt med maling som inneholder bly og senere malt med ytterligere et lag maling. Det er viktig å kontrollere om fargen inneholder bly før man starter sliping. Denne testen kan gjøres med en blydetektor eller av en profesjonell maler. Dersom du er usikker anbefaler vi at følgende forhåndsforsikring ivaretas ved sliping av maling eller tre.

PERSONLIG SIKKERHET

Barn eller gravide kvinner skal ikke være i nærheten av det arbeidsområdet som slipes før fullstendig rengjøring er utført.

NORGE

Personer som befinner seg i arbeidsområdet skal bruke støvmaske. Filteret skal byttes ut hver dag eller med en gang brukeren føler vanskeligheter med å puste.

Obs: Bruk kun støvmaske som er beregnet for arbeide med blyfarge eller gasser. Vanlige støvmasker har ikke samme beskyttelseeffekt.

For å unngå å få i seg fargepartikler skal man ikke spise, drikke eller røke i arbeidsområdet. Den personen som arbeider i slipeområdet skal gjøre rent og vaske seg skikkelig før man spiser, drikker eller røyker. Støv kan feste seg på mat, drikke etc. derfor skal ikke mat oppbevares i arbeidsområdet.

MILJØ

Maling skal fjernes på en slik måte at minst mulig mengde støv oppstår. Området der maling fjernes skal dekket av plast. Sliping skal utføres på en slik måte at man reduserer risiko for malingsstøv utenfor arbeidsområdet.

RYDDING OG RENGJØRING

Alle arbeidsflater skal daglig støvsuges og rengjøres nøye i den tiden som arbeidet pågår. Støvposen og filteret skal byttes regelmessig. Klær, støvmaske, leker, vaskbare møbler og redskaper skal vaskes nøye før de brukes igjen.

Ta vare på disse instruksjonene!

DOBBELTISOLERT



Ditt verktøy er dobbeltisolert. Det betyr at alle eksterne metalldeleer er elektrisk isolert fra strømkilden. Dette oppnås ved at en ekstra bariære plasseres mellom de elektriske og mekaniske delene. Dobbeltisolering betyr øket elektrisk sikkerhet og gjør at maskinen ikke trenger å være jordet. **Merk!** Dobbeltisolering erstatter ikke normal forsiktighet. Isoleringen finnes for å gi øket beskyttelse mot skade som kan oppstå pga. elektrisk isoleringsfeil i maskinen.

SKJØTELEDNING

Skjøteledning opp til 30m kan brukes uten at kraften blir dårligere. Obs! Skjøteledning skal kun brukes dersom dette er absolutt nødvendig. Bruk av feil skjøteledning kan resultere i brann og elektrisk støt. Kontroller at skjøteledningen ikke er skadet.

MILJØ



Når produktet er utslitt, leveres produktet til et egnet oppsamlingssted/kildesortering som finnes i din kommune, eller til et Black & Decker serviceverksted.

SERVICE

Skulle det oppstå feil på produktet, må det alltid leveres til et autorisert serviceverksted. (Se aktuell prisliste/katalog for videre informasjon, eller kontakt Black & Decker (Norge) A/S.). Dersom du har spørsmål, kontakt Black & Deckers ordrekontor eller et autorisert serviceverksted. Oversikt over våre autoriserte serviceverksteder finnes på Internet, www.2helpU.com.

På grunn av forskning og utvikling kan ovenstående spesifikasjoner bli endret, noe som ikke blir opplyst separat.

GARANTI OG SERVICE

Black & Decker (Norge)A/S garanterer i henhold til garantivilkår som finnes hos Black & Decker (Norge) A/S. Disse inneholder bl.a: Black & Decker (Norge) A/S garanterer at maskinen er uten material-eller fabrikkasjonsfeil ved levering. Garantien gjelder 24 måneder fra levering. Black & Decker påtar seg kostnadsfritt å reparere eller bytte ut maskinen etter eget valg. For å påberope feil som omfattes av garantien skal kjøperen underrette nærmeste Black & Decker autoriserte serviceverksted om feilen innen fjorten dager etter at feilen oppdages. Kjøperen skal kunne fremvise kvittering, faktura eller annet kjøpsbevis som viser hvor og når maskinen ble kjøpt. Kjøperen skal for egen regning levere maskinen udemontert til nevnte serviceverksted eller til kjøpsstedet. For konsumentkjøp gjelder dessuten Kjøpsloven som regulerer forholdet mellom forhandler og kunde.

TILBEHØR

Black & Decker tilbyr en komplett serie av tilbehør. For ytterligere informasjon henvend deg til en Black & Decker forhandler. Bruk bare Black & Decker eller Piranha originaltilbehør.

TEKNISKE DATA

Verktøyets lydnivå er overensstemmende med gjeldende EU-lover. Vi anbefaler at det blir tatt nødvendige sikkerhetstiltak dersom lyden er plagsom. Dette skjer normalt ved et lydnivå som er over 85 dB(A).

Produktet ditt har noen eller alle disse funksjonene.

Merk: Denne bruksanvisningen dekker også bestillingsnumre som slutter på en bokstav. På emballasjen finner du informasjon om ditt produkt.

FUNKSJONER

1. Strømbryter
2. Papirklemme
3. Støvtuttak

4. Støtteskive
5. Håndtak
6. Justerbar hastighetsbryter

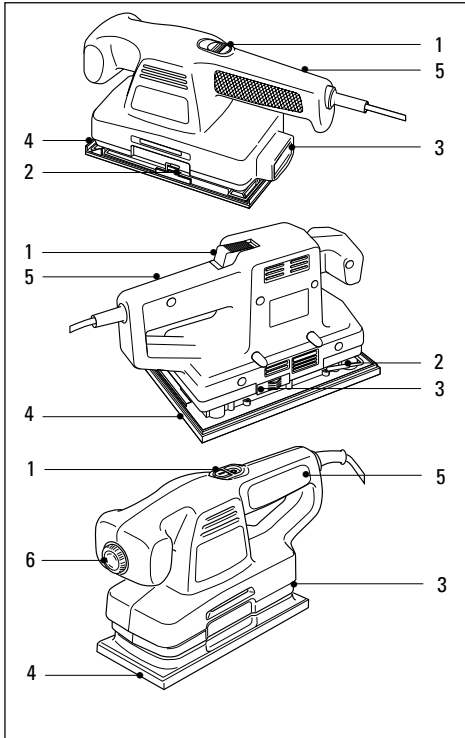

FORBEREDE SLIPEMASKINEN

Gjør slik når du skal forberede slipemaskinen:
Trekk ut støpselet.

Sett sandpapir med riktig grovhetsgrad på slipeskiven.
Kople en støvsuger til støvuttaket. Sett på støvposen (KA273). Still den justerbare hastighetsbryteren til ønsket posisjon (KA185E/KA186E).

SETTE PÅ SANDPAPIR

Slipemaskinen bruker en tredels ark (KA175/KA180/KA185/KA185E) eller hullede 1/3 ark med borrelåsfeste (KA186/KA186E/374455), eller halve ark (KA273) med sandpapir. Gjør slik når du skal sette på sandpapir:
Trekk ut støpselet.

KA186/KA186E/374455

Press den nylonbevde siden av det selvfestede slipepapiret mot hakene på sålen. Sikt inn hullene i slipepapiret til sålens hull.

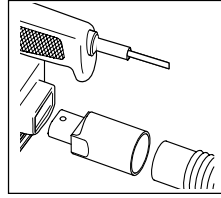

KA175/KA180/KA185/KA185E

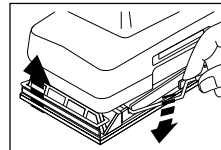

Trykk hendlene for fremre og bakre papirklemme oppover, slik at de løftes ut av sporet.

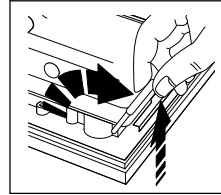

Bruk papirklemmehendlene for å åpne papirklemmene (KA273).

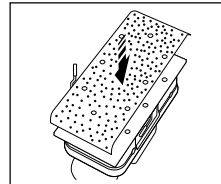

Juster hullene i sandpapiret etter støvuttak-hullene i slipeplaten på slipemaskinen.

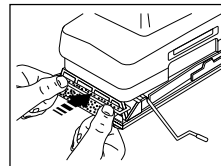
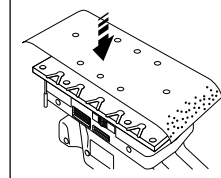

Hold sandpapiret på plass, og sett kanten av sandpapiret under fremre papirklemme. Trykk hendelen til papirklemmen ned, og fest den i sporet (KA175/KA180/KA185/KA185E).

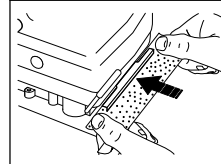

Bruk fremre papirklemmehendel for å lukke papirklemmen (KA273). Pass på at sandpapiret er strammet,

slik at det holdes inntil skiven. Sett bakre kant inn i

NORGE

bakre papirklemme. Trykk hendelen til papirklemmen ned, og sett den inn i sporet (KA175/KA180). Bruk bakre papirklemmehendel for å lukke papirklemmen (KA273).

STØVUTTAK (KA175/KA180/KA185/KA185E/KA186/KA186E/374455)

Slipemaskinen har en adapter, slik at den kan koples til støvsuger.

Gjør slik når du skal kople støvsuger til støvuttaket:

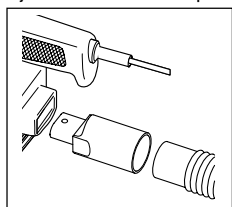

Sett adapteren inn i bakre uttak på slipemaskinen og kople til støvsugerslangen.

STØVUTTAK (KA273)

Slipemaskinen har en ekstern støvpose.

Gjør slik når du skal sette på støvposen:

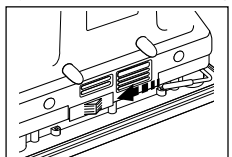

Skyv dekslet til støvuttaket forover, og sett munnstykket til støvposen inn i maskinen. Når du skal tømme støvposen, åpner du glidelåsen og tømmer ut innholdet. Når du skal ta av støvposen, trykker du ned utløserhendelen og fjerner posen fra maskinen.

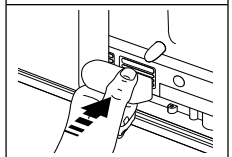

VARIABEL HASTIGHET (KA185E/KA186E)

Den justerbare hastighetsbryteren på forsiden av slipemaskinen gir deg optimal hastighet for forskjellige materialer.

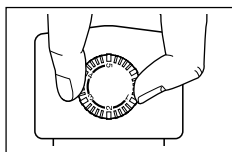

Når du skal justere hastigheten, stiller du bryteren til ønsket nummer.

Oversikten nedenfor viser anbefalte hastigheter:

Materiale	Hastighetsinnstilling
Harde tresorter (bøk)	3-5
Myke tresorter (furu)	3-5
Finér	2-4
Syntetiske materialer	3-4
Akrylglass	2-5

Materiale

Ikke jernholdige materialer	2-5
Stål	2-5
Fjerning av lakk	3-5

Hastighetsinnstilling

BRUKE SLIPEMASKINEN KA175/KA273

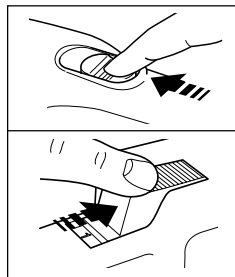

Når du skal slå på slipemaskinen, skyver du strømbryteren forover, slik at du ser merket "1".

Når du skal slå slipemaskinen av, skyver du av/på-bryteren bakover, slik at du ser merket "0".

KA180/KA185/KA185E/KA186/KA186E/374455

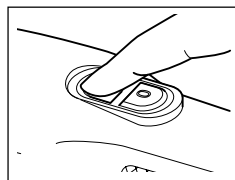

Når du skal slå på slipemaskinen, trykker du ned bryteren merket med "1". Når du skal slå slipemaskinen av, trykker du på bryteren merket med "0".

TIPS

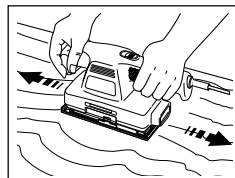

Du må alltid holde slipemaskinen med begge hender. Du må alltid slippe i fiberretningen. Hvis du sliper på tvers av fiberretningen, lager du merker.

- Bruk sandpapir med riktig grovhetsgrad. Grovt papir er effektivt til fjerning, men gir en grov overflate. Fint papir fjerner mindre effektivt, men gir finere overflate. En tommelfingerregel er å begynne med grovt papir og avslutte med fint papir.
- Bytt ut slitt sandpapir.
- Tøm støvposen (KA273) hvert 10. minutt.
- Still maskinen til riktig hastighet (KA185E/KA186E). Bruk lav hastighet til akryl og syntetiske materialer. Bruk middels eller høy hastighet til harde og myke tresorter.

VEDLIKEHOLD

- Du må ikke legge ekstra press på slipemaskinen. Da kan den overopphetes. Hvis slipemaskinen blir for varm, lar du den gå uten belastning i 3 minutter.

- Pass på at kjøleventilene i motorhuset ikke tildekkes.
- Gjør slik når du skal rengjøre slipemaskinen:
- Trekk ut støpselet.
- Bruk en ren, tørr pensel til å børste ut av ventiler og åpninger.
- Rengjør motorhuset med en ren, fuktig klut (ikke bruk løsemidler, bensin eller terpentin).

CE UTFØRELSESBEKREFTELSE

Vi bekrefter at verktøyene: **KA175, KA180, KA185, KA186, KA273, 374455** er overens med 89/392/EEC, 89/336/EEC, EN55014, 73/23/EEC, EN55104, EN50144
Veid lydtrykk er 85dB (A)
Veid lydeffekt er 98dB (A)
Hånd/Arm veid vibrasjon er 4.6m/s²



Brian Cooke - Director of Engineering
Black & Decker, Spennymoor, Co Durham DL16 6JG, UK

Manual do utilizador de lixadoras

INSTRUÇÕES DE SEGURANÇA

Atenção! Quando estiver a utilizar ferramentas eléctricas, deve sempre tomar em consideração todas as precauções básicas de segurança para evitar o risco de incêndio, choque eléctrico e danos pessoais.

Para uma utilização segura

- **Mantenha sempre limpa a área de trabalho.** Áreas de trabalho desarrumadas podem implicar acidentes.
- **Ter em atenção ao ambiente do local de trabalho.** Não deve expôr as ferramentas eléctricas à chuva nem usá-las em locais húmidos ou molhados. Mantenha a sua área de trabalho bem iluminada. Não usar as ferramentas eléctricas onde haja risco de incêndio ou explosão.
- **Previna-se contra choques eléctricos.** Evitar o contacto do corpo com superfícies ligadas à terra (tubos, irradiadores, frigoríficos, etc.).
- **Mantenha as crianças afastadas.** Não as deve deixar mexer nas ferramentas ou na extensão de cabo. Todos os visitantes devem ser mantidos afastados da área de trabalho.
- **Guarde as ferramentas.** Sempre que não estiverem em uso, as ferramentas devem ser guardadas em locais secos e seguros (com fechadura) longe do alcance das crianças.
- **Não force a ferramenta.** Fará melhor o seu trabalho e de um modo mais seguro se fôr utilizada segundo a sua função.
- **Use a ferramenta correcta.** Não utilize ferramentas ou acessórios para amadores em trabalhos pesados que exigem máquinas profissionais. Não utilize ferramentas para trabalhos que não são indicados; por exemplo, não use uma serra circular para cortar ramos ou troncos.
- **Vista-se adequadamente.** Não use roupas folgadas ou bijutaria pois podem ficar presas nas partes móveis da máquina. É recomendado o uso de luvas de borracha e calçado anti-derrapante (sola de borracha) quando trabalhar no exterior. Se tiver o cabelo comprido apanhe-o ou use uma protecção.
- **Use óculos de segurança.** Use uma máscara ou óculos de protecção sempre que a operação origine muito pó ou seja efectuada em locais fechados.
- **Não maltrate o cabo.** Não deverá nunca transportar a ferramenta pelo cabo, nem deverá puxar por este para desligá-la da corrente. Mantenha o cabo afastado do calor, óleo e bordos afiados.
- **Fixe a peça a trabalhar.** Use grampos ou um dispositivo para sustentar a sua peça de trabalho. É mais seguro do que usar a sua mão, e fica assim com ambas as mãos livres para manusear a sua máquina.
- **Não se incline demasiadamente.** Mantenha-se numa posição de pé e bem equilibrada.
- **Faça uma manutenção cuidada das ferramentas.** Mantenha as ferramentas afiadas e limpas para que funcionem melhor e com maior segurança. Siga as instruções no que se refere à lubrificação e substituição dos acessórios. Inspeccione periodicamente os cabos e, se verificar que estes estão danificados, mande-os reparar num centro de assistência técnica. Mantenha as mãos secas, limpas e sem óleo nem gordura.
- **Desligue as ferramentas.** Desligue as ferramentas quando não as estiver a utilizar, antes de as mandar para o centro de assistência técnica e quando estiver a substituir acessórios (por exemplo: lâminas, brocas e cortantes).
- **Retire as chaves reguladoras e as chaves de porcas.** Verifique se retirou da ferramenta as chaves reguladoras e as chaves de porcas, antes de a ligar.
- **Evite ligar a máquina inadvertidamente.** Não transporte uma ferramenta ligada à corrente com dedo no interruptor. Certifique-se de que o interruptor está desligado antes de ligar a ficha do cabo da máquina à tomada de corrente.
- **Utilize cabos de extensão para utilização ao ar livre.** Quando utilizar uma ferramenta ao ar livre, utilize apenas cabos marcados e concebidos para tal.
- **Mantenha-se atento.** Esteja atento ao que está a fazer. Seja cuidadoso. Não trabalhe se estiver cansado.
- **Coloque o equipamento de extracção de poeiras.** Se as ferramentas estiverem preparadas para a colocação do extractor de poeiras, certifique-se de que este está bem colocado e a ser bem utilizado.
- **Verifique se existem componentes danificados.** Quando pretender utilizar de novo uma ferramenta, verifique prévia e cuidadosamente se o resguardo ou qualquer outro componente estão danificados, de forma a saber se a máquina pode funcionar eficazmente e com segurança. Verifique o alinhamento e as juntas dos componentes móveis; veja se estes estão partidos ou mal montados, e tenha em atenção quaisquer outras condições que possam afectar o bom funcionamento da máquina. O resguardo ou os componentes danificados deverão ser reparados ou substituídos num centro de assistência técnica, salvo indicação em contrário, dada neste manual de instruções. Mande substituir os interruptores defeituosos num centro de assistência autorizado. Não utilize a ferramenta se o interruptor estiver danificado.

- **Atenção!** A utilização de acessórios não recomendados neste manual de instruções pode constituir um risco para segurança do utilizador.
- **Deixe a reparação da ferramenta a cargo de um técnico especializado.** Este aparelho eléctrico está em conformidade com as principais regras de segurança. As reparações só devem ser efectuadas por técnicos especializados e com peças de origem, pois caso contrário, o utilizador poderá ser alvo de danos pessoais graves.

PRECAUÇÕES ADICIONAIS A TOMAR QUANDO LIXAR TINTAS E FIBRA DE DENSIDADE MÉDIA

Lixar tintas à base de chumbo não é aconselhado, devido à dificuldade em controlar as poeiras contaminadas que são libertadas. Perigo destas poeiras é maior para crianças e mulheres grávidas. Muito edifícios antigos, (sobretudo com mais de 25 anos) podem ter sido pintados com tintas contendo chumbo e até recebido novas camadas de tinta com idênticas características. É importante determinar o tipo de tinta antes de iniciar o trabalho. Isto pode ser feito através de um kit de teste ou por um profissional do ramo. Em caso de dúvida, devem ser tomadas as precauções para tintas à base de chumbo.

SEGURANÇA PESSOAL

Crianças e mulheres grávidas devem manter-se afastadas do local de trabalho, até a limpeza estar completa. Devem ser utilizadas máscaras de protecção contra poeiras.

Nota: Apenas as máscaras específicas para este tipo de poeiras oferecem protecção eficaz. As máscaras normais de pintura não são suficientes. Não se deve comer, beber ou fumar na área de trabalho para evitar a ingestão ou inalação de partículas nocivas. Alimentos e bebidas devem também ser mantidos afastados do local de trabalho. Os utilizadores devem lavar-se antes de comer, beber ou mesmo fumar.

SEGURANÇA AMBIENTAL

A tinta deve ser removida de modo a reduzir ao máximo a quantidade de poeira produzida. As áreas onde a poeira é produzida devem ser seladas.

LIMPEZA E DESPERDÍCIOS

As áreas de trabalho devem ser aspiradas e limpas diariamente, enquanto o trabalho durar. Os filtros do aspirador deverão ser substituídos regularmente. Roupas, toalhas, coberturas, e tudo o que estiver em

contacto com estas poeiras, devem ser lavadas antes de nova utilização.

Guarde estas instruções!

ISOLAMENTO DUPLO



A ferramenta está duplamente isolada, o que significa que todas as peças metálicas externas estão isoladas da tomada de alimentação. Este isolamento duplo obtém-se por meio de uma camada de material de isolamento, colocada entre as peças eléctricas e mecânicas. Assim, a ferramenta não necessita de ser ligada à terra.

Nota: O isolamento duplo não substitui as precauções de segurança normais, que devem ser cumpridas durante a utilização desta ferramenta. O sistema de isolamento serve como protecção adicional contra ferimentos resultantes de uma possível falha no isolamento eléctrico interno da ferramenta.

SEGURANÇA ELÉCTRICA

Assegure-se que a fonte de energia é igual à voltagem indicada na placa de características. Esta máquina é fornecida com um cabo de dois fios condutores.

EXTENSÕES DE CABO

Pode utilizar até 30 metros (100 pés) de cabo de extensão com dois fios condutores da Black & Decker, sem que isso implique uma perda de potência.

FERRAMENTAS VELHAS E O MEIO AMBIENTE



Se algum dia quiser substituir a sua ferramenta ou chegar à conclusão de que esta já não tem nenhuma utilidade, pense na protecção do meio ambiente. Os centros de assistência técnica da Black & Decker aceitam as suas ferramentas antigas, destruindo-as de uma forma ecologicamente segura.

GARANTIA BLACK & DECKER

Se esta máquina apresentar algum defeito de material ou fabrico, dentro dos 24 meses seguintes à data da sua aquisição, a Black & Decker garante quer a reparação, por substituição das peças defeituosas, quer a eventual substituição da própria máquina, sem quaisquer encargos desde que:

- A máquina seja entregue em qualquer centro de assistência autorizado da Black & Decker acompanhada de um documento comprovativo da sua compra.
- A máquina tenha sido utilizada de acordo com a sua especificação profissional ou amadora.

PORTUGUÊS

- A máquina não tenha sido utilizada para trabalhos profissionais se estiver catalogada para uso amador.
- Não tenha sido tentada qualquer reparação por pessoal não autorizado pela Black & Decker.

SERVIÇO PÓS-VENDA DA BLACK & DECKER

A Black & Decker tem à sua disposição, a nível nacional, uma rede de assistência técnica, delegação própria, concessionários e reparadores autorizados, cujo objectivo é prestar-lhe um serviço excelente e reparações rápidas, onde poderá, também, encontrar os acessórios e peças necessárias para que possa usufruir de todas as potencialidades da sua máquina. Peças ou acessórios não genuínos Black & Decker podem danificar ou reduzir as capacidades da sua máquina e pôr em perigo a sua utilização. A garantia da máquina pode ser afectada em tais circunstâncias.

A NOSSA POLÍTICA DE ASSISTÊNCIA PÓS-VENDA

É objectivo da Black & Decker que os seus clientes estejam totalmente satisfeitos, quer com os seus produtos quer com o seu serviço pós-venda. Para tanto não hesite em contactar o centro de assistência mais próximo da sua área sempre que entender necessário.

ACESSÓRIOS

O desempenho da sua máquina depende em muito dos acessórios que utilizar. A Black & Decker garante um padrão de qualidade elevado no fabrico dos seus acessórios, que foram concebidos para garantir um máximo rendimento da sua ferramenta. Ao adquiri-los, está a garantir um melhor rendimento da sua máquina.

DADOS TÉCNICOS

O nível de pressão sonora desta ferramenta está de acordo com a legislação da CEE. Recomenda-se a utilização de meios apropriados para protecção dos ouvidos, se o nível do ruído se tornar incómodo. Isto equivale normalmente a uma pressão superior a 85dB (A).

CARACTERÍSTICAS

1. Interruptor de ligar/desligar
2. Dispositivo de fixação das lixas
3. Saída de poeiras
4. Base da lixadora
5. Pega
6. Controle da velocidade variável

Este produto possui algumas ou todas estas características.

Nota: Este manual é ainda válido para números de catálogo que possuam uma letra como sufixo. Ver a embalagem da máquina para detalhes sobre o produto.

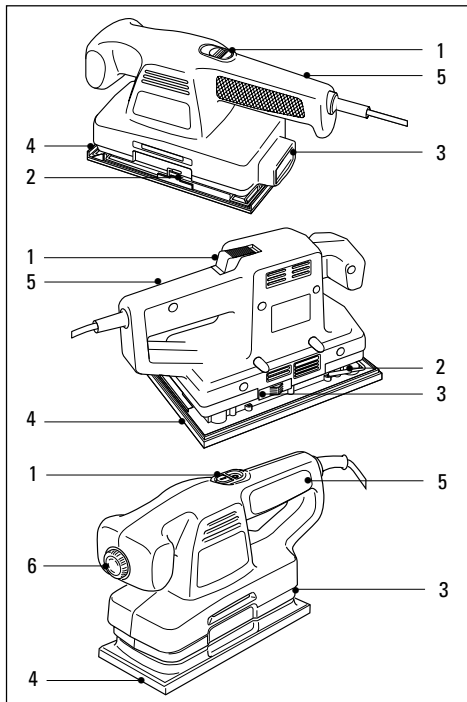

PREPARAÇÃO DA LIXADORA

Para preparar a lixadora, proceda da seguinte forma: Desligue a ficha da tomada de corrente. Coloque a lixa, de grão adequado, na base da lixadora. Ligue um aspirador à saída de poeiras. Coloque o saco de recolha de poeiras (KA273). Coloque o controle de velocidade variável na posição desejada (KA185E/KA186E).

COLOCAÇÃO DA LIXA

A lixadora utiliza terços de folha de lixa (KA175/KA180/KA185/KA185E) ou lixas de fixação em velcro (KA186/KA186E/374455), ou metades de folha de lixa (KA273).

Para colocar a folha de lixa proceda da seguinte forma: Desligue a ficha da tomada de corrente.

KA186/KA186E/374455

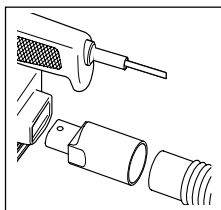

Empurre a dobra da folha contra os ganchos da base, alinhando os orifícios da base com os da folha.

KA175/KA180/KA185/KA185E

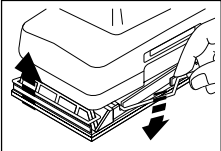

Pressione os dispositivos de fixação dianteiros e traseiros para cima, para os libertar dos encaixes.

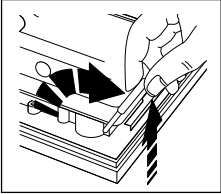

Utilize as alavancas dos dispositivos de fixação do papel para abrir os dispositivos de fixação (KA273).

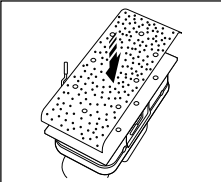

Alinhe os orifícios existentes na lixa com os orifícios de recolha de poeiras, existentes na base da lixadora.

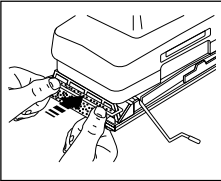
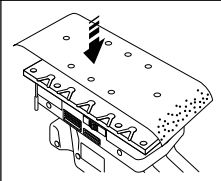

Mantenha a lixa nessa posição e introduza a extremidade da lixa sob o dispositivo de fixação dianteiro. Pressione a saliência do dispositivo de fixação para baixo e coloque-a no respectivo encaixe (KA175/KA180/KA185/KA185E). Utilize a alavanca do dispositivo de fixação dianteiro para fechar o dispositivo de fixação (KA273).

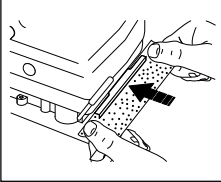

Mantendo uma ligeira pressão na lixa, para a fazer aderir à base, introduza a extremidade traseira no dispositivo de fixação traseiro. Pressione a saliência do dispositivo de fixação para baixo e coloque-a no respectivo encaixe (KA175/KA180/KA185/KA185E). Utilize a alavanca do dispositivo de fixação traseiro para fechar o dispositivo (KA273).

RECOLHA DE POEIRAS (KA175/KA180/KA185/KA185E/KA186/KA186E/374455)

A lixadora possui um adaptador que permite a sua ligação a um aspirador. Para ligar ao aspirador, proceda da seguinte forma:

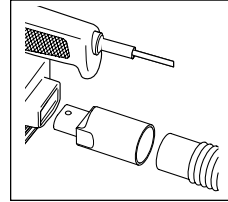

Introduza o adaptador na saída traseira da lixadora e coloque o tubo do aspirador.

RECOLHA DE POEIRAS (KA273)

A lixadora possui um saco de recolha de poeiras externo. Para colocar o saco de recolha de poeiras, proceda da seguinte forma:

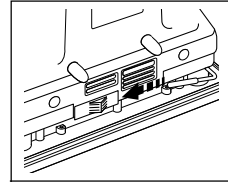

Faça deslizar a cobertura do orifício de saída de poeiras para a frente e introduza o bocal do saco de recolha de poeiras na abertura. Para esvaziar o saco, abra o fecho e retire o seu conteúdo. Para retirar o saco de recolha de poeiras, pressione o dispositivo de libertação e retire o saco da abertura.

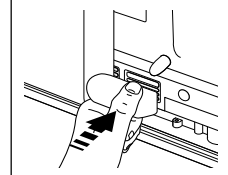

VELOCIDADE VARIÁVEL (KA185E/KA186E)

O controle da velocidade variável que se encontra na zona dianteira da lixadora permite a selecção da melhor velocidade para cada tipo de material.

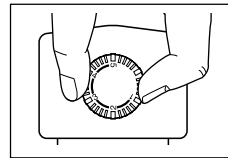

Para ajustar a velocidade da lixadora, coloque o botão de controle no número desejado.

No quadro seguinte são sugeridas algumas velocidades:

Material	Nível electrónico
Madeira dura (faia)	3-5
Madeira macia (pinho)	3-5
Contraplacados	2-4
Materiais sintéticos	3-4
Placas acrílicas	2-5

PORTUGUÊS

Material	Nível electrónico
Metais não ferrosos	2-5
Aço	2-5
Remoção de verniz	3-5

UTILIZAÇÃO DA LIXADORA KA175/KA273

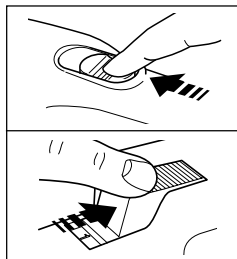

Para ligar a lixadora faça deslizar o interruptor de ligar/desligar para a frente; irá surgir a marca "1".

Para desligar a lixadora faça deslizar o interruptor de ligar/desligar para trás; irá surgir a marca "0".

KA180/KA185/KA185E/KA186/KA186E/374455

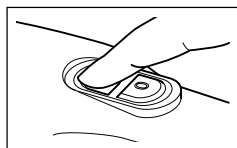

Para ligar a lixadora pressione o interruptor com a marca "1".
Para desligar a lixadora pressione o interruptor com a marca "0".

CONSELHOS DE UTILIZAÇÃO

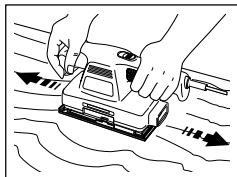

Segure sempre a lixadora com as duas mãos. Utilize sempre a lixadora na direcção dos veios da madeira. Caso contrário, a madeira ficará com marcas.

- Utilize o tipo de lixa adequado. A lixa de grão grosso retirará muito material, mas o acabamento será muito pobre. A lixa de grão fino não retirará muito material, mas o acabamento será muito superior. Como regra geral, inicie o trabalho com lixa de grão grosso e efectue o acabamento com lixa de grão mais fino.
- Substitua a lixa gasta.
- Esvazie o saco de poeiras (KA273) a cada 10 minutos.
- Defina uma velocidade correcta (KA185E/KA186E). Utilize uma velocidade baixa para acrílicos e material sintético e uma velocidade média ou alta para madeira macia e dura.

CUIDADOS COM A FERRAMENTA

- Não aplique uma pressão excessiva sobre a lixadora porque poderá provocar um sobreaquecimento da máquina. Se tal acontecer, faça-a funcionar sem carga durante 2 minutos.

- Mantenha sempre os orifícios de ventilação da caixa do motor a descoberto.
- Para limpar a lixadora, proceda da seguinte forma:
- Desligue a ficha da tomada de corrente.
- Utilize um pincel limpo e seco para limpar os orifícios e as condutas de ventilação.
- Limpe a máquina utilizando um pano limpo e húmido (não utilize solventes, petróleo ou terebentina).

CE DECLARAÇÃO DE CONFORMIDADE

Declaramos que os produtos:

KA175, KA180, KA185, KA186, KA273, 374455 estão de acordo com 89/392/EEC, 89/336/EEC, EN55014,

73/23/EEC, EN55104, EN50144

Pressão sonora 85dB (A)

Potência sonora 98dB (A)

Vibração 4.6m/s²

Brian Cooke - Engenheiro responsável
Black & Decker Ltd, Spennymoor, County Durham
DL16 6JG, United Kingdom

Black & Decker reserva-se o direito de alterar as características dos seus produtos sem aviso prévio.

Tasohiomakoneen käyttöohje

TURVALLISUUSOHJEET

Varoitus! Käytettäessä sähkötyökaluja tulee näitä perusohjeita aina noudattaa. Perusohjeiden noudattaminen vähentää sähköiskujen, henkilövaurioiden ja tulipalon riskiä. Lue käyttöohje tarkkaan ennen kuin otat työkalun käyttöön ja säilytä se. Noudata näiden ohjeiden lisäksi Työsuojeluhallituksen ohjeita.

- **Pidä työskentelyalue siistinä.** Poista mahdolliset esteet vältyäkseksi vaurioilta.
- **Ajattele työskentelyalueen vaikutusta työhösi.** Älä altista sähkötyökaluja sateelle äläkä käytä niitä kosteissa tai märissä paikoissa. Järjestä työalueelle hyvä valaistus. Älä käytä sähkötyökaluja palavien nesteiden tai kaasujen läheisyydessä.
- **Suojaa itsesi sähköiskuilta.** Vältä kontaktia sähköä johtaviin esineisiin (esim. putkiin, pattereihin, liesiin, jääkaappeihin). Erityisolosuhteissa (esim. suuri kosteus, metallipölyn synty jne.) voit lisätä turvallisuuttasi esikytkemällä maadoituskytkimen.
- **Pidä lapset poissa työskentelyalueelta.** Älä anna ulkopuolisten koskettaa sähkötyökalua tai sen johtoa. Kaikkien tulee pysytellä poissa työskentelyalueelta.
- **Säilytä työkalu hyvin.** Kun et käytä sähkötyökalua, säilytä sitä kuivassa paikassa. Huolehdi siitä, että paikka on lukittu ja niin korkealla, etteivät lapset ylety sinne.
- **Älä ylikuormita työkalua.** Työskentelysi on turvallisempaa, kun käytät työkalua oikein.
- **Käytä oikeaa työkalua.** Käytä työkalua ainoastaan sellaiseen työhön, johon se on tarkoitettu. Esim. älä sahaa käsipyörösahalla oksia tai polttopuita.
- **Pue itsesi oikein.** Älä käytä löysiä vaatteita tai koruja. Ne voivat tarttua liikkuviin osiin. Käytä ulkona työskennellessäsi kumihansikkaita ja liukumattomia kenkiä. Jos sinulla on pitkät hiukset, käytä hiusverkkoa.
- **Käytä suojalaseja.** Käytä suojalaseja estääksesi lastujen lentämisen silmiisi. Ne voivat aiheuttaa vahinkoa näöllesi. Mikäli työstäessä syntyy paljon pölyä, voidaan kone liittää pölyn- ja vedenimuriin.
- **Huolehdi sähköjohdon kunnosta.** Älä koskaan kanno sähkötyökalua johdosta äläkä irrota pistoketta seinästä vetämällä johdosta. Älä altista sähköjohtoa kuumuudelle, öljyille tai teräville reunoille.
- **Kiinnitä työstökappale kunnolla.** Käytä ruuvipuristinta tai ruuvikappaletta, jotta työstökappale pysyy kunnolla kiinni. Näin saat molemmat kädet vapaaksi työhön.
- **Älä kurottele.** Seiso tukevasti ja tasapainossa.
- **Hoida työkalua huolella.** Pidä työkalu terävänä ja puhtaana. Seuraa ohjeita työkalun hoidosta ja

vaihdosta. Tarkista johdon kunto säännöllisesti, ja mikäli se on rikki, vie se johonkin tunnettuun ammattiliikkeeseen korjattavaksi. Tarkista myös jatkajohto säännöllisesti ja vaihda se, mikäli se on vahingoittunut. Pidä kahva kuivana ja puhtaana äläkä altista sitä öljylle ja rasvalle.

- **Ota pistoke pois seinästä,** kun kone ei ole käytössä, kun huollat sitä tai kun vaihdat koneeseen tarvikkeita.
- **Poista avaimet.** Poista säätöavaimet ja asennustyökalut koneesta ennenkuin käynnistät sen.
- **Vältä tahatonta käynnistämistä.** Älä kanno konetta sormet virrankatkaisijalla sen ollessa kytkettyinä seinään. Tarkista, että virrankatkaisija on pois päältä laittaessasi pistokkeen seinään.
- **Jatkojohdot ulkokäytössä.** Ulkona työskennellessä tulee aina käyttää ulkokäyttöön valmistettuja ja siten merkittyjä jatkojohtoja.
- **Ole tarkkaavainen.** Keskity työhösi. Käytä tervettä järkeä. Älä käytä sähkötyökalua ollessasi väsynyt.
- **Tarkista, että sähkötyökalu on kunnossa ennenkuin laitat johdon seinään.** Ennen koneen ottamista jatkuvaan käyttöön tarkista turvalaitteet ja koneen osat. Näin varmistat, että kone toimii niin kuin pitää ja täyttää sille asetetut vaatimukset. Tarkista, että liikkuvat osat toimivat moitteettomasti eivätkä jää kiinni mihinkään, että kaikki osat ovat kunnossa ja ne on oikein asennettu, ja että muut olosuhteet, jotka voivat vaikuttaa käyttöön, ovat kunnossa. Vika suojajärjestelmässä tai jokin viallinen osa tulee vaihtaa tai korjata jossain tunnetussa ammattiliikkeessä, mikäli käyttöohjeessa ei toisin sanota. Viallinen virrankatkaisija vaihdetaan ammattiliikkeessä. Älä käytä sähkötyökalua, mikäli virrankatkaisija ei toimi kunnolla.
- **Turvallisuudeksetsi.** Käytä vain niitä lisävarusteita ja -laitteita, joita suositellaan käyttöohjeessa ja tuotekuvastossa. Jonkin muun laitteen käyttö saattaa aiheuttaa henkilövahinkoja.

NOUDATA SUURTA VAROVAISUUTTA HIOESSASI MAALIA JA KESKIKOVIA PUUKUITULEVYJÄ (MDF)

Emme suosittele lyijypitoisten maalien hiontaa, koska epäpuhdasta pölyä on vaikea kontrolloida. Suurin lyijymyrkytyksen saamisen vaara on lapsilla ja raskaana olevilla naisilla.

Ennen vuotta 1960 rakennetut rakennukset voivat olla maalattu lyijyä sisältävällä maalilla, ja myöhemmin peitetty muilla maalikerroksilla. Ennen hionnisen aloittamista on tärkeää tarkistaa, sisältääkö maali

SUOMI

lyyjä. Tämä voidaan tarkistaa lyijytunnistimen tai ammattimaalarin avulla.

Mikäli olet epävarma siitä, sisältääkö hiottava materiaali lyijyä, suosittelemme, että huomioit seuraavat turvallisuusohjeet hioessasi maalia tai puukuitulevjiä.

HENKILÖKOHTAINEN TURVALLISUUS

Lapsia tai raskaana olevia naisia ei saa olla työskentelyalueen läheisyydessä ennenkuin paikka on kunnolla puhdistettu.

Työskentelyalueella olevilla henkilöillä tulee olla hengityssuojia. Suodatin tulee vaihtaa joka päivä tai aina, kun suojan käyttäjällä on hengitysvaikeuksia.

Huom: Käytä ainoastaan hengityssuojaa, jota on tarkoitettu käytettäväksi lyijypitoisten maalien tai kaasujen kanssa. Tavallisilla maalisuojilla ei ole samaa suojatoimintaa.

Jottei maalihuikkasia mene elimistöön, työskentelyalueella ei saa syödä, juoda tai tupakoida. Työskentelyalueella työskentelevän tulee puhdistautua ja peseytyä kunnolla **ennen** syömistä, juomista tai tupakointia. Työskentelyalueelle ei saa jättää ruokaa, juomaa, jne. koska pöly voi tarttua niihin.

YMPÄRISTÖ

Maali tulee poistaa mahdollisimman vähällä pölymäärällä. Alue, josta maali poistetaan, tulee peittää muovilla. Hiominen tulee tehdä niin, että maalipölyn määrä vähenee työskentelyalueen ulkopuolella.

PUHDISTUS JA HÄVITYS

Kaikki työskentelyalueet tulee imuroida ja puhdistaa tarkasti päivittäin niin kauan kuin työ on käynnissä. Pölypusitit ja suodattimet tulee vaihtaa säännöllisesti. Vaatteet, pölysuojat, leikkikalut, pestävät huonekalut ja työkalut tulee pestä tarkasti ennenkuin niitä käytetään uudelleen.

Säilytä nämä ohjeet!

KAKSOISERISTYS



Työkalusi on kaksoiseristetty. Se tarkoittaa sitä, että kaikki ulkoiset metalliosat on sähköisesti eristetty virtalähteestä. Tämä tapahtuu laittamalla eristyskaide sähköisten ja mekaanisten osien väliin. Tällöin työkalun maadoittaminen ei ole tarpeen.

Huom! Kaksoiseristys ei korvaa normaalia varovaisuutta. Eristys on tehty työkalun suojaamiseksi vauriolta, joka aiheutuu työkalun sisäisestä sähköisestä eristysviasta.

JATKOJOHTO

Työkalun kanssa voidaan käyttää jopa 30m pitkää jatkojohtoa ilman tehohävikkiä. Huom! Jatkojohtoa tulee käyttää vain, jos se on ehdottoman tarpeellista. Viallisen jatkojohtoon käyttäminen voi johtaa tulipaloon ja sähköiskuun. Käyttäessäsi jatkojohtoa varmista siitä, ettei se ole vaurioitunut.

YMPÄRISTÖ



Kun koneesi on käytetty loppuun, älä heitä sitä tavallisten roskien mukana pois, vaan vie se paikkakuntasi kierrätyskeskukseen tai jätä valtuutettuun Black & Deckerin huoltopisteeseen.

HUOLTO

Mikäli koneeseen tulee vikaa, jätä se aina Black & Deckerin valtuuttamaan huoltopisteeseen korjattavaksi. (Tietoja saat uusimmasta tuoteluettelostamme/hinnastostamme tai ota yhteyttä Black & Decker Oy:hyn). Mikäli Sinulle tulee kysymyksiä tästä käyttöohjeesta, ota yhteys asiakaspalveluumme tai johonkin valtuutettuun huoltoliikkeeseemme. Internet-osoitteesta www.2helpU.com löydät kaikki valtuutetut huoltoliikkeemme.

Jatkuvan tuotekehittelyn seurauksena nämä tiedot saattavat muuttua. Niistä emme ilmoita erikseen.

TAKUU

Ympäri maan sijaitsevilta Black & Deckerin huoltoliikkeiltä saat aina huoltoa koneeseesi. Kuinka menetellä, siitä tarkemmin alla. Meillä on kunnia tarjota Sinulle erinomaista huoltoa, nopeita korjauksia sekä laaja ja hyvä varosavaliikoma. Tule käymään huoltoliikkeissämme ja kokeile!

TAKUUN SISÄLTÖ

Black & Decker Oy takaa, että laitteessa ei ollut materiaali- tai valmistusvikaa silloin, kun laite toimitettiin ostajalle. Takuu ei kata ostajan tavallisesti hoitamia asennus- tai säätötoimenpiteitä, laitteen tavanomaisesta käytöstä johtuvaa kulumista tai muutosta, normaalia huoltoa tai käyttöohjeiden vastaisesta laitteen hoidosta tai käytöstä, laitteen hoitamatta jättämisestä, ylläpidosta, tavanomaista intensiivisemmästä käytöstä tai muusta epätavallisesta käyttämisestä, uudelleen rakentamisesta, muuttamisesta tai muusta asiattomasta toimenpiteestä taikka muusta sellaisesta ostajan toimenpiteestä johtuvaa virhettä. Takuu on voimassa 24kk ostopäivästä. Edellytyksenä takuuetujen saamiselle on, että ostaja ilmoittaa virheestä lähimmälle Black & Decker Oy:n valtuuttamalle korjaamolle 14 päivän kuluessa virheen ilmenemisestä tai siitä, kun

ostajan olisi pitänyt huomata laitteessa olevan virheen. Ostajan on tällöin esitettävä laitteen ostojankohtaa ja -paikkaa osoittava kuitti, lasku tai muu ostotodistus. Ostaja on velvollinen omalla kustannuksellaan toimittamaan laite purkamattomana sanottuun korjaamoon. Kulutuskaupan osalta noudatetaan lisäksi jälleenmyyjän ja kuluttajan välillä kuluttajasuojalain säännöksiä.

OHJEET VIAN SATTUESSA

Toimita kone mahdollisimman pian Black & Deckerin valtuuttamaan korjaamoon. Mikäli laitteessasi on vielä takuu voimassa (24kk ostopäivästä), toimita ostokuitti tai takuutodistus koneen mukana huoltoon. Black & Decker Oy vastaa siitä, että laite, jossa on takuun kattama virhe korjataan ilman kustannuksia ostajalle tai vaihdetaan uuteen laitteeseen Black & Decker Oy:n valinnan mukaan. Laitteen korjauksen tai vaihtoehtoisesti vaihdon lisäksi Black & Decker Oy:llä ei ole muuta laitteeseen liittyvää vastuuta lukuunottamatta vastuuta tahallisesti tai törkeästä huolimattomuudesta aiheutetusta vahingosta. Black & Decker Oy ei kuitenkaan missään olosuhteissa vastaa seurannais- tai välillisistä vahingoista. Mikäli kulloinkin voimassa olevan lain tai vallitsevan oikeuskäytännön nojalla katsottaisiin, että Black & Decker Oy:n vastuu olisi näissä takuuehdoissa tarkoitettua laajempi, on näihin takuuehtoihin sisältyvät vastuunrajoitukset lain tai oikeuskäytännön sallimissa rajoissa kuitenkin otettava huomioon mahdollista korvausvelvollisuutta tai korvauksen määrää rajoittavina ehtoina.

TARVIKKEET

Black & Decker tarjoaa täydellisen sarjan tarvikkeita koneeseesi. Lisätietojen saamiseksi ota yhteyttä lähimpään Black & Deckerin jälleenmyyjään. Käytä vain Black & Deckerin tai Piranhan alkuperäisiä tarvikkeita.

TEKNISET TIEDOT

Työkalun melutaso vastaa voimassa olevia EU-säädöksiä. Suosittelemme lisäturvallisuustoimenpiteitä, jos äänitaso kohoa epämiellyttäväksi. Näin käytä yleensä, kun ääni nousee yli 85dB (A).

HIOMAKONEEN OSAT

1. Virrankatkaisija
2. Paperin pidike
3. Pölynpoistoaukko
4. Hiomakoneen pohja
5. Kahva
6. Nopeuden säädin

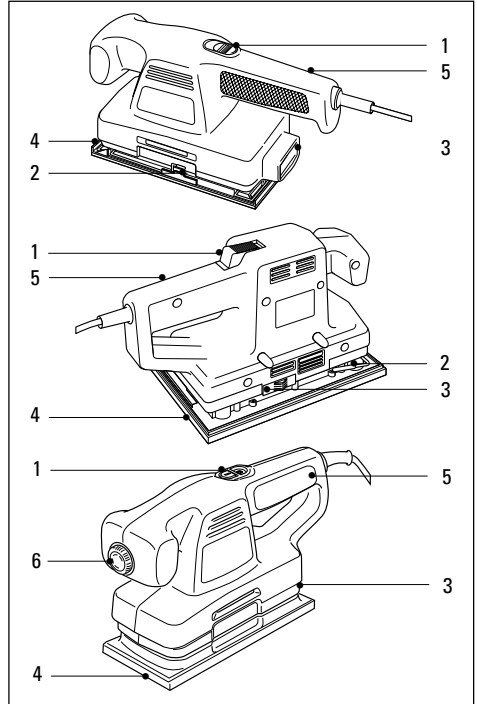

Tässä hiomakoneessa on joitakin tai kaikki näistä ominaisuuksista.

Huom: Tämä käyttöohje kattaa myös tuotenumerot, jotka päättyvät kirjaimiin. Katso pakkauksesta laitetta koskevia tietoja.

HIOMAKONEEN VALMISTELUT

Valmistele hiomakone seuraavasti:

Irrota pistoke virtalähteestä.

Kiinnitä karkeudeltaan sopiva hiomapaperi hiomakoneen pohjaan. Liitä pölyn- ja vedenimuri pölynpoistoaukkoon. Kiinnitä pölypussi (KA273). Aseta nopeus haluamallesi asetukselle (KA185E/KA186E).

HIOMAPAPERIN KIINNITYS

Hiomakoneessa käytetään joko hiomapaperin kolmasosaa (KA175/KA180/KA185/KA185E) tai rei'itettyä tarrakiinnitteistä paperin kolmasosaa (KA186/KA186E/374455), tai puolikasta (KA273). Kiinnitä hiomapaperi seuraavasti: Irrota pistoke virtalähteestä.

KA186/KA186E/374455

Paina tarrakiinnitteisen paperin nylon-kankainen puoli pohjassa olevia nystyröitä vasten. Kohdista paperin reiät pohjan reikiin.

SUOMI

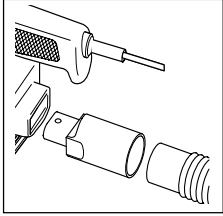

KA175/KA180/KA185/KA185E

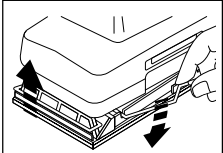

Paina edessä ja takana olevia paperin pidikkeitä ylöspäin, jotta ne irtoavat lukitusuristaan.

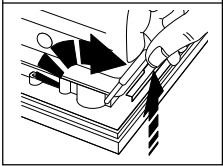

Avaa paperin pidikkeet paperin pidikevivoilla (KA273).

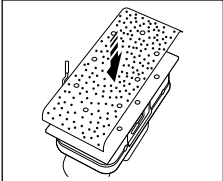

Aseta hiomapaperissa olevat reiät samalle kohdalle hiomakoneen pohjassa olevien pölynpoistoreikien kanssa.

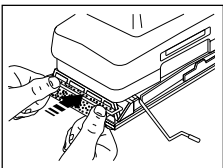
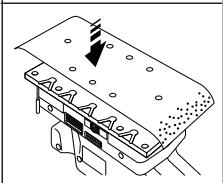

Pitele hiomapaperia paikallaan ja aseta hiomapaperin reuna etumaisen paperin pidikkeen alle. Paina paperin pidikkeen kahvaa alaspäin ja paina se lukitusuraansa (KA175/KA180/KA185/KA185E). Lukitse paperin pidike etumaisella paperin pidikevivulla (KA273). Kiinnitä hiomapaperi

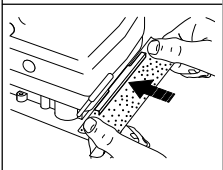

pohjaan pitelemällä sitä hieman kireällä ja aseta takareuna taaempaan paperin pidikkeeseen. Paina paperin pidikkeen kahvaa alaspäin ja paina se lukitusuraansa (KA175/KA180/KA185/KA185E). Lukitse paperin pidike taaemmalla paperin pidikevivulla (KA273).

PÖLYNPOISTO (KA175/KA180/KA185/KA185E/KA186/KA186E/374455)

Hiomakoneessa on liitin, jonka avulla se voidaan liittää pölyn- ja vedenimuriin. Liitä imuri seuraavasti:

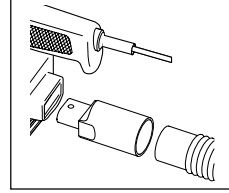

Laita liitin hiomakoneen taaempaan pölynpoistoaukkoon ja liitä imurin letku.

PÖLYNPOISTO (KA273)

Hiomakoneessa on ulkoinen pölypussi. Kiinnitä pölypussi seuraavasti:

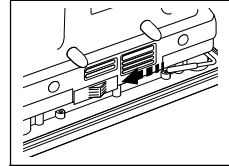

Liu'uta pölynpoistoaukon suoja eteenpäin ja aseta pölypussin suutin aukkoon. Tyhjennä pölypussi avaamalla pölypussin vetoketju ja tyhjentämällä sen sisältö. Irrota pölypussi painamalla irrotushakaa ja ota pussi aukosta.

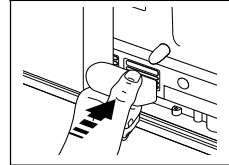

PORTAATON NOPEUS (KA185E/KA186E)

Hiomakoneen etupuolella olevalla portaattomalla nopeuden säätimellä voit säätää kullekin materiaalille parhaiten soveltuvan nopeuden.

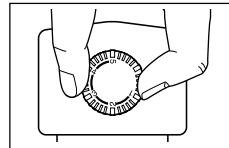

Säädä hiomakoneen nopeus kääntämällä säädintä haluamallesii asetukselle.

Seuraavassa taulukossa on esitetty suositellut nopeudet:

Materiaali	Asetus
Kova puu (pyökki)	3-5
Pehmeä puu (honka)	3-5
Vaneri	2-4
Synteettiset materiaalit	3-4

Materiaali	Asetus
Akryylimuovi	2-5
Ei-rautapitoiset metallit	2-5
Teräs	2-5
Lakan poisto	3-5

HIOMAKONEEN KÄYTTÖ KA175/KA273

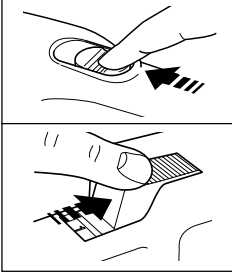

Käynnistä hiomakone työntämällä virrankatkaisijaa eteenpäin; "1"-merkki tulee näkyviin. Sammuta hiomakone työntämällä virrankatkaisijaa taaksepäin; "0"-merkki tulee näkyviin.

KA180/KA185/KA185E/KA186/KA186E/374455

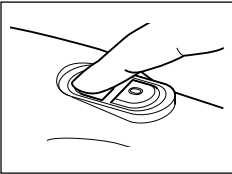

Käynnistä hiomakone painamalla virrankatkaisijaa, joka on merkitty "1". Sammuta hiomakone painamalla virrankatkaisijaa, joka on merkitty "0".

VINKKEJÄ

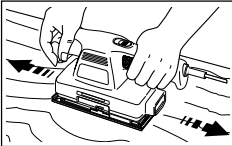

Pitele hiomakonetta aina kummallakin kädellä. Hio aina puun syiden suuntaan. Pintaan jää pyörrejätkiä, jos hiot syiden poikki.

- Varmista, että hiomapaperin karkeus on sopiva työstettävälle materiaalille. Karkea hiomapaperi hioo runsaasti jättäen karkean jäljen. Hienorakeinen hiomapaperi hioo vähemmän jättäen sileän jäljen. Aloita karkealla paperilla ja siirry vähitellen hienompaan viimeistelyä varten.
- Vaihda kulunut hiomapaperi uuteen.
- Tyhjennä pölypussi (KA273) 10 minuutin välein.
- Säädä nopeus oikein (KA185E/KA186E). Käytä alhaista nopeutta akryylimuoviin ja synteettisiin materiaaleihin ja keski- tai korkeaa nopeutta kovaan ja pehmeään puupintaan.

KUNNOSSAPITO

- Älä paina hiomakonetta liikaa, sillä se saattaa aiheuttaa ylikuumenemista. Mikäli kone ylikuumenee, anna sen käydä tyhjäkäynnillä 2 minuutin ajan.

- Pidä mottoritiilan ilma-aukot aina puhtaina.
- Puhdista hiomakone seuraavasti:
- Irrota pistoke virtalähteestä.
- Puhdista ilma- ym. aukot puhtaalla, kuivalla maalisuudilla.
- Puhdista kotelo puhtaalla, kostealla rätillä (älä käytä liuottimia, bensiiniä tai tärpättiä).

CE-VAATIMUKSEN MUKAISUUSTODISTUS

Vakuutamme että työkalut:

KA175, KA180, KA185, KA186, KA273, 374455 ovat 89/392/EEC, 89/336/EEC, EN55014, 73/23/EEC, EN55104, EN50144 mukaiset
Mitattu melupaine 85dB (A)
Mitattu meluteho 98dB (A)
Käsi/käsivarsi värinä 4.6m/s²

Lowe

Brian Cooke - Director of Engineering
Black & Decker Ltd, Spennymoor, County Durham
DL16 6JG, United Kingdom

Bruksanvisning för planslip

SÄKERHETSINSTRUKTIONER

Varning! När man använder elverktyg skall dessa grundläggande säkerhetsinstruktioner alltid följas för att minska risken för elektriska stötar, personskada och brand. Läs bruksanvisningen noga innan verktyget tas i bruk och spara bruksanvisningen. Förutom nedanstående instruktioner, följ alltid Arbetsarkyddstyrelsens regler.

- **Håll arbetsområdet i ordning.** Nedskräpade ytor och arbetsbänkar inbjuder till skador.
- **Tänk på arbetsmiljöns inverkan.** Utsätt inte elverktyg för regn. Använd inte elverktyg på fuktiga eller våta platser. Ha bra belysning över arbetsytan. Använd inte elverktyg i närheten av lättantändliga vätskor eller gaser.
- **Skydda Dig mot elektriska stötar.** Undvik kroppskontakt med jordade delar (t.ex. rör, radiatorer, spisar, kylskåp). Vid extrema arbetsförhållanden (t.ex. hög fuktighet, uppkomst av metalldamm osv.) kan den elektriska säkerheten ökas genom att förkoppla en jordfelsbrytare.
- **Håll barn borta.** Låt inte andra personer komma i kontakt med elverktyg eller sladden. Alla personer skall hållas borta från arbetsområdet.
- **Förvara verktyg säkert.** När elverktyget inte används skall de förvaras på ett torrt, högt placerat ställe, inlåsta, utom räckhåll för barn.
- **Överbelasta inte elverktyg.** Du arbetar bättre och säkrare inom det angivna effektsområdet.
- **Använd rätt elverktyg.** Tvinga inte elverktyget att göra arbeten som är avsedda för kraftigare verktyg. Använd inte elverktyg för ändamål de inte är avsedda för t.ex. använd inte handcirkelsåg för att såga av kvistar eller vedtrå.
- **Klä Dig rätt.** Bär inte löst hängande kläder eller smycken. De kan fastna i rörliga delar. Gummihandskar och halkfria skor rekommenderas vid utomhusarbeten. Använd hårnät om Du har långt hår.
- **Använd skyddsglasögon.** Använd skyddsglasögon för att förhindra att spån blåser in i Dina ögon vilket kan förorsaka skada. Om mycket damm uppstår kan maskinen anslutas till en grov dammsugare.
- **Misshandla inte sladden.** Bär aldrig verktyget i sladden och använd inte sladden för att ta ut kontakten från uttaget. Utsätt inte sladden för värme, olja eller skarpa kanter.
- **Sätt fast arbetsstycket.** Använd skruvtingar eller ett skruvstycke för att hålla fast arbetsstycket. Det är säkrare än att använda handen och Du får bägge händerna fria för arbetet.
- **Sträck Dig inte för mycket.** Se till att Du alltid har säkert fotfäste och balans.

- **Sköt tillbehören med omsorg.** Håll tillbehören skarpa och rena. Följ instruktionerna beträffande skötsel och byte av tillbehör. Kontrollera elverktygets sladd regelmässigt och få den reparerad hos en erkänd fackverkstad om den är skadad. Kontrollera förlängningssladdar regelmässigt och byt ut dem om de är skadade. Håll handtagen torra, rena och fria från olja och fett.
- **Ta ut kontakten från uttaget när elverktyg inte är i bruk,** innan service och vid byte av tillbehör.
- **Tag bort nycklar.** Kontrollera att nycklar och justerverktyg har tagits bort från elverktyget innan det startas.
- **Undvik oavsiktlig inkoppling.** Bär inte anslutna elverktyg med fingret på strömbrytaren. Se till att strömbrytaren är fränslagen när Du ansluter stickkontakten till uttaget.
- **Förlängningssladdar utomhus.** Utomhus skall endast användas förlängningssladdar som är tillåtna för utomhusbruk och märkta för detta.
- **Var uppmärksam.** Titta på det Du gör. Använd sunt förnuft. Använd inte elverktyget när Du är trött.
- **Kontrollera elverktyget för skador innan Du ansluter sladden till vägguttaget.** Innan fortsatt användning av elverktyget skall eventuellt skadade skyddsanordningar och andra defekta delar kontrolleras noggrant för att fastställa om de fortsatt kommer att fungera riktigt och utföra den avsedda funktionen. Kontrollera att de rörliga delarna fungerar oklanderligt och inte klämmer, att inga delar är brutna, att alla delar är riktigt monterade och att andra förhållanden som kan påverka driften stämmer. En skyddsanordning eller annan del, som är skadad, skall repareras eller bytas ut av en erkänd fackverkstad, om ej annat anges i bruksanvisningen. Felaktiga strömbrytare måste bytas hos en fackverkstad. Använd inte elverktyget om strömbrytaren inte kan kopplas till eller från.
- **För Din personliga säkerhet.** Använd endast tillbehör och tillsatser som är rekommenderade i bruksanvisningen och katalogerna. Användning av annat verktyg eller tillbehör än vad som rekommenderas i bruksanvisningen eller katalogerna kan innebära risk för personskada.

EXTRA FÖRSIKTIGHET SKALL IAKTAGAS NÄR MAN SLIPAR FÄRG OCH MEDELHÅRD TRÄFIBERSKIVA (MDF)

Slipning av blybaserad färg rekommenderas ej p.g.a. svårighet att kontrollera förorenat damm. Den största faran för blyförgiftning gäller för barn och gravida kvinnor. Byggnader uppförda före 1960 kan ha målats med färg

innehållande bly och sedan täckts med ytterligare ett lager färg. Det är viktigt att kontrollera om färgen innehåller bly innan man börjar slipa. Denna test kan göras med en blydetektor eller av en professionell målare. Om Du är osäker rekommenderar vi att följande försiktighet iakttages vid slipning av färg eller träfiberskiva.

PERSONLIG SÄKERHET

Barn eller gravida kvinnor skall inte vara i närheten av det arbetsområde som slipas innan fullständig rengöring har utförts.

Andningsmask skall bäras av de personer som befinner sig i arbetsområdet. Filtret skall bytas ut varje dag eller närhelst den som använder filter får svårighet att andas. **Obs:** Använd endast andningsmask som är avsedd för arbete med blyfärg eller gaser. Vanliga färgmasker har inte samma skyddseffekt.

För att undvika att få i sig färgpartiklar skall man inte äta, dricka eller röka inom arbetsområdet. Den person som arbetar i slipområdet skall göra rent och tvätta sig ordentligt innan man äter, dricker eller röker. Dammsugare kan fastna på mat, dryck etc, därför skall mat inte finnas i arbetsområdet.

MILJÖ

Färg skall tags bort på ett sådant sätt att minsta möjliga mängd damm uppstår. Områden där färg tages bort skall täckas av plastskynken.

Slipning skall utföras på ett sådant sätt att man reducerar risken för färgdamm utanför arbetsområdet.

RENGÖRING OCH AVYTTRING

Alla arbetsytor skall dagligen dammsugas och rengöras noggrant under den tid som arbetet pågår. Dammsugspåsar och filter skall bytas regelbundet. Kläder, dammskydd, leksaker, tvättbara möbler och redskap skall tvättas noggrant innan de används igen.

Spar dessa instruktioner!

DUBBELISOLERING



Ditt verktyg är dubbelisolerat. Det betyder att alla externa metalldelar är elektriskt isolerade från nätet. Det görs genom att placera isolerspärren mellan de elektriska och mekaniska detaljerna, vilket gör det onödigt att jorda verktyget.

Observera! Dubbelisolering ersätter inte normal försiktighet. Isoleringen finns för att ge ökat skydd mot skada som uppstår på grund av elektriskt isoleringsfel inuti maskinen.

FÖRLÄNGNINGSSLADD

Förlängningssladd upp till 30m längd kan användas utan att kraften går förlorad. Obs! Förlängningssladd

skall endast användas om det är absolut nödvändigt. Användning av felaktig förlängningssladd kan resultera i brand och elektrisk stöt. Vid användning av förlängningssladd, kontrollera att sladden inte är skadad.

MILJÖ



När Din produkt är utsliten, skydda naturen genom att inte slänga den tillsammans med vanligt avfall. Lämna den till de uppsamlingsställen som finns i Din kommun eller till en Black & Decker serviceverkstad.

SERVICE

Skulle fel uppstå på maskinen lämna då alltid in den till en auktoriserad serviceverkstad (se aktuell katalog för vidare information eller kontakta Black & Decker AB). Om Du har några frågor, kontakta Black & Decker kundtjänst eller en auktoriserad serviceverkstad. Förteckning över våra auktoriserade serviceverkstäder finns på Internet, www.2helpU.com. På grund av forskning och utveckling kan ovanstående specifikationer ändras vilket inte meddelas separat.

GARANTI

Black & Decker AB lämnar garanti enligt särskilda garantivillkor som finns tillgängliga hos Black & Decker AB. Dessa innebär bl.a: Black & Decker AB garanterar att maskinen är fri från material- eller fabriktionsfel vid leverans. Garantin gäller 24 månader från leveransen. Black & Decker åtar sig att kostnadsfritt reparera eller byta ut maskinen efter eget val. För att rätt åberopa fel som omfattas av garanti skall köparen underrätta närmaste Black & Decker auktoriserad serviceverkstad om felet inom fjorton dagar efter det att felet upptäckts eller bort upptäckas. Köparen skall därvid uppvisa kvitto, faktura eller annat inköpsbevis som visar var och när maskinen inköptes. Köparen är skyldig att på egen bekostnad lämna maskinen odemonterad till nämnda serviceverkstad eller till inköpsstället. För konsumentköp gäller dessutom i tillämpliga delar Konsumentköplagen som reglerar förhållandet mellan återförsäljare och köpare.

TILLBEHÖR

Black & Decker erbjuder en komplett serie av tillbehör. För närmare information, vänd Dig till en av Black & Deckers återförsäljare. Använd bara Black & Decker eller Piranha originaltillbehör.

TEKNISKA DATA

Verktygets ljudnivå är i enlighet med gällande EG-lagstiftning. Vi rekommenderar att vidta erforderliga försiktighetsåtgärder, om ljudnivån är besvärande. Det sker normalt vid en ljudnivå som överstiger 85dB (A).

SVERIGE

DETALJBESKRIVNING

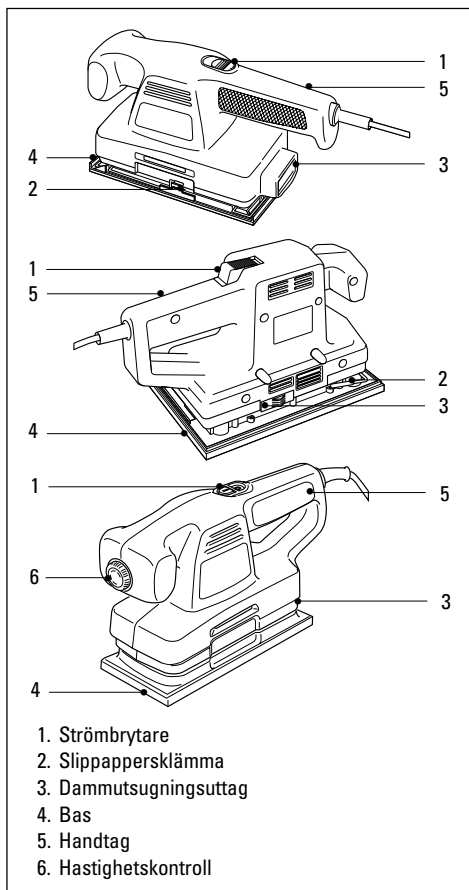

Din maskin har några eller alla dessa funktioner.

Obs: Denna bruksanvisning täcker även katalognummer med ett bokstavssuffix.

Se förpackningen för detaljer.

FÖRBEREDNING AV PLANSLIPEN

Gör på följande sätt för att förbereda planslipen:

Drag ut sladden ur vägguttaget.

Sätt fast korrekt slippappersgrad på planslipens bas.

Anslut dammsugningsuttaget till en grov dammsugare.

Sätt fast damppåsen (KA273). Ställ in hastighetskontrollen på önskad inställning (KA185E/KA186E).

MONTERING AV SLIPPAPPER

Planslipen använder slippapper av tredjedelsstorlek (KA175/KA180/KA185/KA185E) eller hålade 1/3 ark med

kardborrefäste (KA186/KA186E/374455), eller halvstorlek (KA273).

Gör på följande sätt för att montera slippapperet:

Drag ut sladden ur vägguttaget.

KA186/KA186E/374455

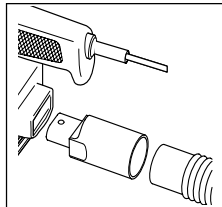

Pressa den nylonvävda sidan av det självhäftande slippapperet mot hakarna på basen. Rikta in hålen i slippapperet med basens hål.

KA175/KA180/KA185/KA185E

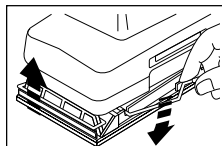

Tryck handtagen på de främre och bakre pappersklämmorna uppåt så att de lossas från skårorna (KA175/KA180).

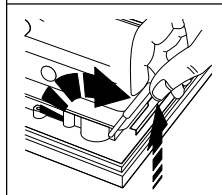

Använd pappersklämmornas spakar för att öppna pappersklämmorna (KA273).

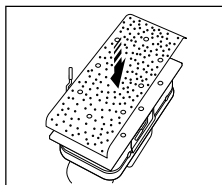

Rikta in hålen i slippapperet med dammsugningshålen på basen av planslipen.

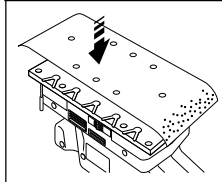

Håll fast slippapperet och för in kanten på slippapperet under den främre pappersklämman. Tryck handtaget på pappersklämman nedåt, in i skåran (KA175/KA180/KA185/KA185E). Använd spaken på den främre pappersklämman för att stänga pappersklämman (KA273).

Spänn slippapperet lätt så att det fastnar på basen och för in den bakre kanten i den bakre pappersklämman.

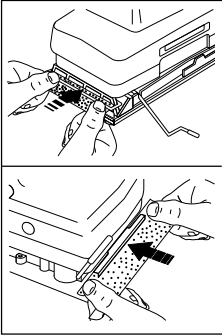

Tryck handtaget på pappersklämman nedåt så att det passar in i skåran (KA175/KA180/KA185/KA185E). Använd spaken på den bakre pappersklämman för att stänga pappersklämman (KA273).

DAMMUTSUGNING (KA175/KA180/KA185/KA185E/KA186/KA186E/374455)

Planslipen har en adapter som kan anslutas till en grovdammsugare.

Gör på följande sätt för att ansluta den till en grovdammsugare:

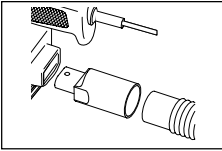

För in adaptern i det bakre uttaget på planslipen och anslut grovdammsugarslangen.

DAMMUTSUGNING (KA273)

Planslipen har en yttre dammpåse för uppsamling av damm. Gör på följande sätt för att ansluta dammpåsen:

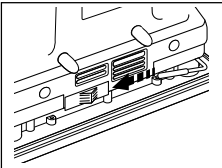

Skjut skyddet på dammuttaget framåt och för in munstycket på dammpåsen i öppningen.

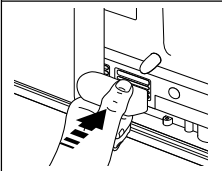

För att tömma dammpåsen, öppna blixtlåset och töm ut innehållet. För att ta bort damppåsen, tryck ned spärren och tag bort påsen från öppningen.

VARIABEL HASTIGHET (KA185E/KA186E)

Hastighetskontrollen på framsidan av planslipen ger dig optimal hastighet för alla material.

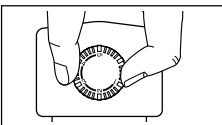

Ställ in ratten på önskat nummer för att ändra planslipens hastighet.

Rekommenderade hastigheter visas i tabellen nedan:

Material	Nivå
Hårt träslag (bok)	3-5
Mjukt träslag (furu)	3-5
Fanér	2-4
Syntetmaterial	3-4
Akrylplast	2-5
Icke-järnhaltiga material	2-5
Stål	2-5
Borttagning av lack	3-5

ATT ANVÄNDA PLANSLIPEN

KA175/KA273

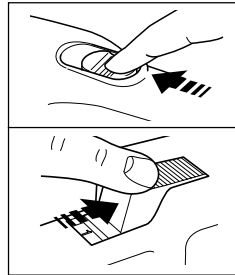

Skjut till/från-strömbrytaren framåt tills markeringen "1" syns för att sätta på planslipen. För att stänga av den, skjut strömbrytaren bakåt tills markeringen "0" syns.

KA180/KA185/KA185E/KA186/KA186E/374455

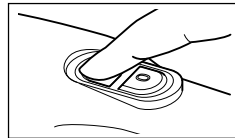

Tryck på strömbrytaren märkt "1" för att sätta på planslipen. Tryck på strömbrytaren märkt "0" för att stänga av den.

ARBETSTIPS

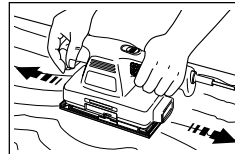

Håll alltid planslipen med bägge händerna. Slipa alltid i träfibrens riktning. Om du slipar i motsatt riktning kommer "virvlar" att skapas.

- Använd rätt grad av slippapper. Ett grovkornigt papper avlägsnar mer material men ger en grövre yta. Ett finkornigt papper avlägsnar inte lika mycket material men ger en mer polerad yta. Som en allmän regel bör man börja med ett grovt slippapper och avsluta med ett finkornigt.
- Byt alltid ut slitet slippapper.
- Töm damppåsen (KA273) var 10:e minut.
- Välj korrekt hastighet (KA185E/KA186E). Använd en lägre hastighet för akrylplast och syntetmaterial och medelhög eller hög för hårda och mjuka träslag.

SVERIGE

VERKTYGSSKÖTSEL

- Tryck inte överdrivet på planslipen, det kan göra att den överhettas. Om planslipen överhettas skall den drivas utan belastning i 2 minuter.
- Se alltid till att lufthålen på motorhuset inte är blockerade.
- Gör på följande sätt för att rengöra planslipen:
- Drag ut kontakten ur vägguttaget.
- Använd en ren pensel för att rengöra lufthål och öppningar.
- Rengör huset med en ren, fuktad trasa (använd inte lösningsmedel, bensin eller terpentin).

FÖRSÄKRAN OM ÖVERENSSTÄMMELSE

Vi förklarar att verktygen:

KA175, KA180, KA185, KA186, KA273, 374455

överensstämmer med 89/392/EEC, 89/336/EEC, EN55014, 73/23/EEC, EN55104, EN50144

Vägt ljudtryck är 85dB (A)

Vägt ljudeffekt är 98dB (A)

Hand/arm vägd vibration är 4.6m/s²



Brian Cooke - Director of Engineering

Black & Decker Ltd, Spennymoor, County Durham

DL16 6JG, United Kingdom

Forhandler adresse
Ηändleradresse
Διεύθυνση αντιστοιχίου
Address of dealer
Dirección del detallista
Cachet du revendeur
Indirizzo del rivenditore
Adres van de dealer
Forhandlerens adresse
Morada do revendedor
Jälleenmyyjän osoite
Återförsäljarens adress

Indkøbsdato
Kaufdatum
Ημερομηνία αγοράς
Date of purchase
Fecha de compra
Date d'achat
Data d'acquisto
Aankoopdatum
Innkjøpsdato
Data de compra
Ostöpäivä
Inköpsdatum

Navn/Name/Όνομα/Nombre/Nom/
 Nome/Naam/Navn/Nome/Nimi/Namn:

Adresse/Adresse/Διεύθυνση/Address/
 Dirección/Adresse/Indirizzo/Adresse/
 Morada/Osoite/Address:

By/Mohorri/Πόλη/Town/Ciudad/Ville/Città/
 Plaats/By/Localidade/Paikkakunta/By:

Postnr./Postleitzahl/Κωδικός/Postcode/
 Code postal/Código/Codice postale/Postcode/
 Postnr./Código postal/Postnummer/Postnr.:

Er maskinen en gave?/Ist diese Maschine ein
 Geschenk?/Η μηχανή είναι δωρο?/Is this
 product a gift?/Ha recibido usted esta
 herramienta como regalo?/S'agit-il d'un
 cadeau?/Si tratta di un regalo?/Kreeg u deze

machine cadeau?/Er maskinen en gave?/
 Recebeu esta ferramenta como presente?/
 Onko kone lahjet?/Är maskinen en gåva?

Ja/Ja/Ναι/Yes/Si/Dui/Si/Ja/Ja/Sim/
 Kyllä/Ja

Nej/Neim/Όχι/No/Non/No/Neer/Nei/
 Não/Ei/Nej

Hvor meget kostede maskinen?/Was war der
 Preis dieses Werkzeuges?/Ποιά είναι η τιμή
 του εργαλείου αυτού?/What was the price of
 this tool?/¿Cual fue el precio de esta
 herramienta?/Prix payé?/Quanto ha pagato
 questo prodotto?/Wat was de prijs van dit
 produkt?/Hvor meget kostet maskinen?/Que
 preço pagou por esta ferramenta?/Paljonko
 kone maksoi?/Hur mycket kostade maskinen?

Er dette din første B&D maskine?/Ist dieses
 Werkzeug-/Είναι το εργαλείο αυτό-Is this tool-
 /¿Es esta herramienta que comprado-/Est-ce-/
 Questo prodotto è-/Is deze machine-/Er dette
 din første B&D maskin?/Esta ferramenta é-/
 Onko tämä ensimmäinen B&D-koneesi?/
 Är detta Din första B&D-velu?

Ja/Erstkauf?/η πρώτη σας αγορά?/
 your first purchase?/Is primera de
 este tipo?/un ler achat?/il suo primo
 acquisto?/uw eerste aankoop?/Ja/a
 sua primeira compra?/Kyllä/Ja

Nej/Ersatzkauf?/για αντικατάσταση?/a
 replacement?/un reemplazo?/un
 achat de remplacement?/una
 sostituzione?/een vervanging?/Nei/
 uma substituição?/Ei/Nej

Forhandler adresse/Händleradresse/Διεύθυνση
 αντιστοιχίου/Address of dealer/Dirección del
 detallista/Cachet du revendeur/Indirizzo del
 rivenditore/Dealeradres/Forhandlerens
 adresse/Morada do revendedor/Jälleenmyyjän
 osoite/Återförsäljarens adress:

• Vennligst sæt kryds i ruden såfremt De
 ikke måtte ønske at modtage information
 fra anden virksomhed end Black & Decker.

• Bitte ankreuzen, falls Sie weiteres
 Informationsmaterial von Black & Decker
 erhalten möchten. • Παρακαλείσθε να
 σημειώσετε εάν όσν θέλετε να λάβετε
 πληροφορίες άλλης εταιρείας εκτός της
 Black & Decker. • Data protection act: Tick the
 box if you prefer not to receive information from
 us or others. • Señale en la casilla sino quiere
 recibir información de otras empresas. • Si vous
 ne souhaitez pas recevoir d'informations de la
 part d'autres sociétés que Black & Decker,
 cochez cette case. • Barrate la casella se non
 desiderate ricevere informazioni da altre
 aziende. • A.u.b. ditt vakej aankruisen indien u
 geen informatie wenst te ontvangen van andere
 bedrijven dan Black & Decker. • Vennligst kryss
 av dersom De ikke ønsker informasjon fra andre
 bedrifter enn Black & Decker. • Por favor,
 assinale com uma cruz se desejar receber
 informação de outras empresas, além da
 Black & Decker. • Merkitä rasti ruutuun, mikäli
 ette halua vastaanottaa informaatiota muulta
 taholta kuin Black & Deckeriltä. • Vänligen
 kryssa för i rutan om Ni inte vill ha information
 från andra företag än Black & Decker.

Cat. no. _____ / _____

• GARANTI KORT • GARANTIEKARTE • KAPTA ETTYHZEHS • GUARANTEE CARD • TARJETA DE GARANTIA • CARTE DE GARANTIE
• TAGLIANDO DI GARANZIA • GARANTIE-KAART • GARANTI KORT • CARTÃO DE GARANTIA • TAKUKORTTI • GARANTIBEVIS

Belgique/België	Weinhoek 1, 1930 Zaventem	Nederland	Florijnstraat 10, 4879 AH Etten-Leur
Danmark	Hejrevang 26B, 3450 Allerød	Norge	Strømsveien 344, 1081 Oslo
Deutschland	Black & Decker Str. 40, D-65510 Idstein	Österreich	Erlaaer Straße 165, 1231 Wien
Ελλάδα	Black & Decker Ελλάς, Συγγρού 154, 17671 ΚΑΛΛΙΘΕΑ	Portugal	Rua Egas, Moniz 173, S. João do Estoril, 2768 Estoril Codex
España	43883 Roda de Barà (Tarragona)	South Africa	Black & Decker, Suite 107, PN X65, Halfway Hse, 1685
France	BP21, 69571 Dardilly Cedex	Suomi	Black & Decker Oy, Räsäsitie 7C, 01510 Vantaa
Helvetia	Rütistrasse 14, 8952 Schlieren, Schweiz/Suisse	Sverige	Box 603, 421 26 Västra Frölunda
Italia	Viale Elvezia 2, 20052 Monza (MI)	UK & Ireland	PO Box 821, Slough, Berkshire, SL1 3AR
Danmark	Venligst klip denne del ud og send frankeret til Black & Decker i dit land.	italiano	Per favore ritagliate questa parte, inseritela in una busta con francobollo e spedite la subito dopo l'acquisto del prodotto all'indirizzo della Black & Decker nella vostra nazione (vedi sopra).
Deutsch	Bitte schneiden Sie diesen Abschnitt ab, stecken ihn in einen frankierten Umschlag und schicken ihn direkt an die Black & Decker Adresse Ihres Landes.	Nederlands	Knip dit gedeelte uit, zend het in een gefrankeerde, geadresseerde envelop direct na uw aankoop naar het Black & Decker-adres in uw land (zie boven).
Ελληνικά	Παρακαλώ κόψτε αυτό το κομμάτι και τοποθετήστε το αμέσως, μετά την αγορά του προϊόντος σας στην διεύθυνση της Black & Decker στην Ελλάδα (βλέπε πάνω).	Norge	Vennligst klipp ut denne delen umiddelbart etter du har pakket ut ditt produkt og legg det i en adressert konvolutt til Black & Decker (Norge) A/S (se adresse over).
English	Please complete this section immediately after the purchase of your product and post it to the Black & Decker address in your country (above). If you live in Australia or New Zealand, please register by using the alternative guarantee card supplied.	Português	Por favor, recorte esta parte, coloque-a num envelope selado e enderegado e envie-o logo após a compra do seu produto para o endereço da Black & Decker do seu país.
Español	Después de haber comprado su herramienta envíe usted, por favor, esta tarjeta a la central de Black & Decker en su país.	Suomi	Leikkaa iriti tää nä osa, laita se ohitseeseen kuoreen ja postita kuori ylä olevaan paikalliseen Black & Decker osoitteeseen.
Français	Découpez cette partie et envoyez-la sous enveloppe timbrée à l'adresse de Black & Decker dans votre pays (voir ci-dessus), ceci immédiatement après votre achat.	Sverige	Var vänlig klipp ur denna del. Skriv Ditt namn och adress på ett fränkrat kuvert, och sänd det genast till Black & Deckers adress i Ditt land (se ovan).

